

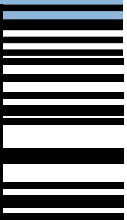

τιμολογός



Αεροσμημιεστές / Παρελκάμενα αέρος / Εργαλεία Αέρος
Οικοδομικά Μηχανήματα / Μηχανήματα Συνεργείου
Ηλεκτροσυγκολλήσεις / Ηλεκτρικά Εργαλεία
Κινητήρες / Γεννήτριες / Μηχανήματα Καθαρισμού
Αντλίες / Εργαλεία Κήπου / Αγροτικά Μηχανήματα



με τη δύναμη του αέρα

* εισαγωγικό σημείωμα

Η **Aquila** από τα πρώτα της βήματα –το 1981– έχει συνδέσει το όνομα της με την τεχνολογία του πεπιεσμένου αέρα. Μετά από χρόνια συνεχούς έρευνας και ανάπτυξης νέων προϊόντων και υπηρεσιών κατάφερε να εισάγει στην ελληνική αγορά μία από τις πληρέστερες σειρές, αξιόπιστων και αποδοτικών αεροσυμπιεστών.

Σήμερα, στοχεύοντας ακόμη ψηλότερα, η φιλοσοφία της **Aquila** είναι να προσφέρουμε επώνυμα προϊόντα και υπηρεσίες υψηλής ποιότητας και αξίας που θα βελτιώνουν τη ζωή των καταναλωτών.

Σαν αποτέλεσμα, οι καταναλωτές μας επιβραβεύουν με υψηλές πωλήσεις, κέρδη και πρόσθεση αξίας, επιτρέποντας στους ανθρώπους μας, στους μετόχους μας και στην κοινωνία που ζούμε και εργαζόμαστε να ευημερούν.

Η ποιότητα για εμάς στην **Aquila** δεν έχει όρια. Απαιτούμε ποιότητα σε όλους τους τομείς. Στη φιλοσοφία, στο management, στους ανθρώπους και στην οργάνωση εξασφαλίζοντας υψηλό βαθμό αξιοπιστίας, συνέπειας, εμπιστοσύνης όπως επίσης το συναίσθημα της ασφάλειας που είναι απαραίτητο σε κάθε είδους συνεργασία.

Στα πλαίσια της εταιρικής κοινωνικής μας ευθύνης σεβόμαστε το περιβάλλον, εκσυγχρονίζοντας το στόλο των αυτοκινήτων μας με άλλα, υβριδικής τεχνολογίας και ανακυκλώνοντας χρησιμοποιημένες ύλες και υλικά.

Συμμετέχουμε σε περιβαλλοντικές δραστηριότητες και συνεισφέρουμε θετικά στην κοινωνία. Ικανοποιούμε τις προσδοκίες των συνεργατών μας και διαχειριζόμαστε αυτές των ανθρώπων και των προμηθευτών μας. Έτσι, ανυψώνουμε το ηθικό τους και βελτιώνουμε τη φήμη της εταιρίας μας.

Κλείνοντας θα θέλαμε να ευχαριστήσουμε όλους εσάς που μας στηρίζετε σε όλη αυτή τη διαδρομή μας.

Ευχαριστούμε...

Με εκτίμηση για την **Aquila**,

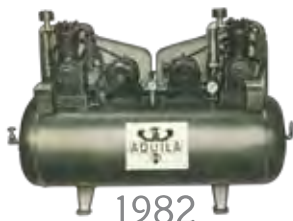

A handwritten signature in black ink, appearing to be 'A. A. Pantelidis'.

A. A. Παντελίδης
Διευθυντής Πωλήσεων και Marketing

A handwritten signature in black ink, appearing to be 'A. P. Pantelidis'.

A. Π. Παντελίδης
Διευθυντής Εισαγωγών και Προμηθειών

ΚΑΤΑΛΟΓΟΣ 2|0|1|0

* ΠΕΡΙΕΧΟΜΕΝΑ

σελ 4



σελ 52



3-21

22-56

57-61

62

63-67

68-75

76-86

87-89

90-96

97-118

119-124

125-146

Αεροσυμπιεστές

Παρελκόμενα αέρος

Εργαλεία Αέρος

Οικοδομικά Μηχάνηματα

Μηχάνηματα Συνεργείου

Ηλεκτροσυγκολλήσεις

Ηλεκτρικά Εργαλεία

Κινητήρες

Γεννήτριες

Μηχάνηματα Καθαρισμού

Αντλίες

Αγροτικά Μηχάνηματα

σελ 71



σελ 93



σελ 142



σελ 107



σελ 126



ΑΕΡΟΣΥΜΠΙΕΣΤΕΣ ΑΚΟΥΙΛΑ









ΚΟΡΜΟΣ ΚΕΦΑΛΩΝ ΜΑΝΤΕΜΕΝΙΟΣ



ΕΓΓΥΗΣ
ΕΦ' ΟΡΟΥ ΖΩΗΣ
ΑΕΡΟΦΥΛΑΚΙΟΥ
ΓΙΑ ΤΡΥΠΗΜΑ
ΑΠΟ ΟΞΕΙΔΩΣΗ

Β
βιομηχανική
σειρά







ΑΕΡΟΣΥΜΠΙΕΣΤΕΣ

ΜΟΝΟΦΑΣΙΚΟΙ 220 Volt									
Mod	 lt	 lt/min	 hp		 bar (MAX)		 cm	 kg	
*A 50/28	50	234	2,5	2	9	011000003	100x35x65	35	587,00€
A 50/28B	50	287	2,5	2	10	011000004	100x35x67	37	625,00€
A 50/28B	50	320	3	2	10	011000005	100x35x67	38	632,00€
*A 100/28	100	234	2,5	2	9	011000010	118x45x76	54	614,00€
A 100/28B	100	287	2,5	2	10	011000011	118x45x76	60	686,00€
A 100/28B	100	320	3	2	10	011000012	118x45x78	62	690,00€
A 100/38B	100	387	3EXTRA	2	10	011000239	118x45x78	64	785,00€
*A 150/28	150	234	2,5	2	9	011000016	138x53x84	68	721,00€
A 150/28B	150	287	2,5	2	10	011000017	138x53x85	72	766,00€
A 150/28B	150	320	3	2	10	011000018	138x53x85	74	775,00€
A 150/38B	150	387	3EXTRA	2	10	011000240	138x53x85	76	853,00€
A 200/28B	200	287	2,5	2	10	011000023	145x55x99	90	775,00€
A 200/28B	200	320	3	2	10	011000024	145x55x99	91	820,00€
A 200/38B	200	387	3EXTRA	2	10	011000025	145x55x103	99	929,00€
A 300/28B	300	320	3	2	10	011000030	170x66x100	118	940,00€
A 300/38B	300	387	3EXTRA	2	10	011000031	170x66x104	123	1037,00€
ΤΡΙΦΑΣΙΚΟΙ 380 Volt									
*A 100/28	100	234	2	2	9	011000013	118x45x76	54	627,00€
A 100/28B	100	254	2	2	10	011000014	118x45x78	60	670,00€
A 100/28B	100	320	3	2	10	011000015	118x45x78	62	679,00€
*A 150/28	150	234	2	2	9	011000019	138x53x84	68	710,00€
A 150/28B	150	254	2	2	10	011000020	138x53x85	72	750,00€
A 150/28B	150	320	3	2	10	011000021	138x53x85	74	760,00€
A 200/28B	200	254	2	2	10	011000026	145x55x99	90	778,00€
A 200/28B	200	320	3	2	10	011000027	145x55x99	91	814,00€
A 200/38B	200	476	4	2	10	011000028	145x55x103	99	918,00€
A 300/28B	300	320	3	2	10	011000033	170x66x100	118	912,00€
A 300/38B	300	476	4	2	10	011000034	170x66x104	128	1020,00€
A 300/49	300	514	5,5	2	11	011000123	170x66x115	142	1220,00€
A 300/59	300	653	5,5	2	11	011000035	170x66x118	145	1328,00€

* Οι τύποι με αστερίσκο διαθέτουν κεφαλή αλουμινίου

Επεξήγηση συμβόλων πινάκων

*ΣΤΙΣ ΤΙΜΕΣ ΔΕΝ ΠΕΡΙΛΑΜΒΑΝΕΤΑΙ Φ.Π.Α.





Mod									
Τύπος	Χωρητικότητα αεροφυλακίου (lt)	Αναρρόφηση (lt/min)	Ιπποδύναμη (hp)	Κύλινδροι	Πίεση (bar) max	Διαστάσεις (cm) ΜxΠxΥ	Βάρος (kg)	Κωδικός	Τιμή

ΑΕΡΟΣΥΜΠΙΕΣΤΕΣ AQUILA





ΚΟΡΜΟΣ ΚΕΦΑΛΩΝ ΜΑΝΤΕΜΕΝΙΟΣ

ΑΕΡΟΣΥΜΠΙΕΣΤΕΣ





ΤΡΙΦΑΣΙΚΟΙ 380 Volt

Mod	 lt	 lt/min	 hp	 bar (MAX)		€
AA 500/59	500	653	5,5	11	011000040	1475,00€
AA 500/60	500	827	7,5	11	011000049	1685,00€
AA 500/70	500	1210	10	11	011000043	2098,00€

ΑΕΡΟΣΥΜΠΙΕΣΤΕΣ ΔΥΟ ΜΟΤΕΡ – ΔΥΟ ΚΕΦΑΛΕΣ ΣΤΑΘΕΡΟΙ 220 Volt

Mod	 lt	 lt/min	 hp	 bar (MAX)		€
AT 300/28B	300	640	3 + 3	10	011000032	1393,00€
AT 500/28B	500	640	3 + 3	10	011000059	1620,00€
AT 500/38B	500	774	3 + 3 extra	10	011000044	1793,00€

ΑΕΡΟΣΥΜΠΙΕΣΤΕΣ ΔΥΟ ΜΟΤΕΡ – ΔΥΟ ΚΕΦΑΛΕΣ ΣΤΑΘΕΡΟΙ 380 Volt

Mod	 lt	 lt/min	 hp	 bar (MAX)		€
AT 500/38B	500	952	4 + 4	10	011000060	1814,00€
AT 500/59	500	1306	5,5 + 5,5	11	011000061	2354,00€
AT 500/60	500	1654	7,5 + 7,5	11	011000063	2880,00€
AT 500/70	500	2420	10 + 10	11	011000064	3536,00€
AT 1000/59	1000	1306	5,5 + 5,5	11	011000065	3115,00€
AT 1000/60	1000	1654	7,5 + 7,5	11	011000067	3455,00€
AT 1000/70	1000	2420	10 + 10	11	011000068	4406,00€
AT 1000/79-S	1000	2780	15 + 15	11	011000069	5560,00€

ΕΓΓΥΗΣΗ
ΕΦ' ΟΡΟΥ ΖΩΗΣ
ΑΕΡΟΦΥΛΑΚΙΟΥ

ΓΙΑ ΤΡΥΠΗΜΑ
ΑΠΟ ΟΞΕΙΔΩΣΗ

Οι ΑΕΡΟΣΥΜΠΙΕΣΤΕΣ AQUILA, από τους παλαιότερους στην ελληνική αγορά, έχουν καταξιωθεί για την άριστη ποιότητα τους από την 30ετή λειτουργία τους, εφαρμόζοντας σήμερα τις διαδικασίες συμμόρφωσης προς τις νομοθετικές και κανονιστικές διατάξεις που τα διέπουν.



Παρατήρηση:

Οι ηλεκτρικοί κινητήρες των αεροσυμπιεστών έως 5,5 Hp πρέπει να συνδέονται με αυτόματο προστασίας ενώ από 5,5 Hp και άνω, με ένδειξη στην πινακίδα Δ/Υ (380/660V), επιβάλλεται απ' την ΔΕΗ να συνδέονται με πίνακα Υ/Δ.

Σημείωση:

Οι ΑΕΡΟΣΥΜΠΙΕΣΤΕΣ από 5,5 Hp και άνω δεν είναι συνδεδεμένοι. Για σύνδεση ηλεκτρικών πινάκων και ηλεκτροβαλβίδων [βλέπε σελίδες 33, 34 και 42.](#)

Για μηχανήματα επεξεργασίας του πεπευσμένου αέρα [βλέπε σελ. 24-32.](#)



ΑΕΡΟΣΥΜΠΙΕΣΤΕΣ AQUILA

15 BAR





ΚΟΡΜΟΣ ΚΕΦΑΛΩΝ ΜΑΝΤΕΜΕΝΙΟΣ

ΕΓΓΥΗΣΗ
ΕΦ' ΟΡΟΥ ΖΩΗΣ
ΑΕΡΟΦΥΛΑΚΙΟΥ
ΓΙΑ ΤΡΥΠΗΜΑ
ΑΠΟ ΟΞΕΙΔΩΣΗ



ΠΙΣΤΟΠΟΙΗΜΕΝΟ
ΑΕΡΟΦΥΛΑΚΙΟ
15Bar

B
βιομηχανική
σειρά

Mod	 lt	 lt/min	 hp	 bar (MAX)		€
AA 500/28A-P	500	644	5,5	15	011000333	1675,00€
AA 500/30A-P	500	1018	7,5	15	011000334	1806,00€
AA 500/50A-P	500	1504	10	15	011000335	2545,00€

ΑΕΡΟΣΥΜΠΙΕΣΤΕΣ

ΣΥΓΚΡΟΤΗΜΑΤΑ ΑΕΡΟΣΥΜΠΙΕΣΤΩΝ - 380 Volt (group)



ΕΓΓΥΗΣΗ
ΕΦ' ΟΡΟΥ ΖΩΗΣ
ΑΕΡΟΦΥΛΑΚΙΟΥ
ΓΙΑ ΤΡΥΠΗΜΑ
ΑΠΟ ΟΞΕΙΔΩΣΗ

Τα συγκροτήματα αεροσυμπιεστών σε βάση, δίνουν λύση στο πρόβλημα του χώρου. Προσφέρουν τη δυνατότητα στο αεροφυλάκιο να τοποθετηθεί σε διαφορετικό χώρο, οριζοντίως ή καθέτως.

B
βιομηχανική
σειρά

Mod	 hp	 lt/min	 bar (MAX)	ΣΩΛΗΝΑΣ ΚΑΤΑΘΛΙΨΗΣ Φ ΊΝΤΣΕΣ	ΒΑΛΒΙΔΑ ΑΝΤΙΠΙΣΤΡΟΦΗΣ Φ ΊΝΤΣΕΣ	 kg		€
AS 59/5,5	5,5	653	11	3/4"	1"X3/4"	77	011300007	980,00€
AS 60/7,5	7,5	827	11	3/4"	1"X3/4"	88	011300009	1242,00€
AS 70/10	10	1210	11	1"	1"X1"	144	011300010	1705,00€
AS 79/15	15	1390	11	1"	1"X1"	190	011300012	2300,00€
ASK 60/15	15	2036	15	1"	1"X1"	205	011300013	2586,00€

Σημείωση: Α) Τα συγκροτήματα αεροσυμπιεστών σε βάση συνοδεύονται με ελαστικό σωλήνα κατάθλιψης 1,5 μέτρου, βαλβίδα αντεπιστροφής και αντιδονητικά πέλματα στη βάση.
Β) Δε συμπεριλαμβάνονται αεροφυλάκιο, εξαρτήματα αυτού, ηλεκτρ. πίνακας, ηλεκτροβαλβίδα.
Για αεροφυλάκια **βλέπε σελ. 22**. Για ηλεκτρικούς πίνακες και ηλεκτροβαλβίδες **βλέπε σελ. 33, 34 και 42**.

Παρατήρηση: Οι παραπάνω αεροσυμπιεστές δε διαθέτουν ρυθμιστή πίεσης. Για ρυθμιστές **βλέπε σελ. 51 και 53**.

*ΣΤΙΣ ΤΙΜΕΣ ΔΕΝ ΠΕΡΙΛΑΜΒΑΝΕΤΑΙ Φ.Π.Α.



Εφαρμογές

Αγροτικές



Εργασίες δρόμων - βουλκανισμού



Κτηνοτροφικές



Αμμοβολής



Κατασκευαστικές



Τροχός



Πρισιναδόρος



Σκαπτικό



Πρίονι

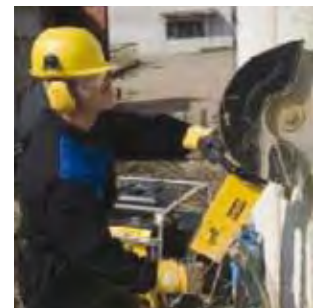

Μεταφέρεται πανεύκολα στο χώρο εργασίας

Κατάλληλο για πολλούς χρήστες που διαθέτουν κινητές:

- Μονάδες βουλκανισμού
- Μονάδες επισκευής
- Μονάδες συντήρησης
- Εργαστηριακές μονάδες
- Μονάδες με δοκιμαστικό εξοπλισμό



ΑΕΡΟΣΥΜΠΙΕΣΤΕΣ ΒΕΝΖΙΝΟΚΙΝΗΤΟΙ ΚΟΡΜΟΣ ΚΕΦΑΛΩΝ ΜΑΝΤΕΜΕΝΙΟΣ



12 BAR



ΕΓΓΥΗΣΗ
ΕΦ' ΟΡΟΥ ΖΩΗΣ
ΑΕΡΟΦΥΛΑΚΙΟΥ
ΓΙΑ ΤΡΥΠΗΜΑ
ΑΠΟ ΟΞΕΙΔΩΣΗ



ΧΕΙΡΟΜΙΖΑ								
Mod	lt	lt/min	hp	ΤΥΠΟΣ ΜΗΧΑΝΗΣ	bar (MAX)	cm		€
ABB 300/59	300	653	7,0	Robin	11	125x60x116	011000225	2630,00€
ABB 300/60	300	827	9,0		11	125x60x120	011000226	3000,00€
ABB 500/60	500	827	9,0		11	194x60x120	011000228	3260,00€

ΗΛΕΚΤΡΙΚΗ ΕΚΚΙΝΗΣΗ (ΜΙΖΑ)								
Mod	lt	lt/min	hp	ΤΥΠΟΣ ΜΗΧΑΝΗΣ	bar (MAX)	cm		€
ABB 300/59E	300	653	7,5	 MITSUBISHI	11	125x60x116	011000229	3080,00€
ABB 300/60E	300	827	10,0		11	125x60x120	011000230	3470,00€
ABB 500/60E	500	827	10,0		11	194x60x120	011000242	3650,00€

Σημείωση: Οι αεροσυμπιεστές με ηλεκτρική εκκίνηση (μίζα) δε διαθέτουν μπαταρία.

ΑΕΡΟΣΥΜΠΙΕΣΤΕΣ ΒΕΝΖΙΝΟΚΙΝΗΤΟΙ

ΚΟΡΜΟΣ ΚΕΦΑΛΩΝ ΜΑΝΤΕΜΕΝΙΟΣ



15 BAR



ΕΓΓΥΗΣΗ
ΕΦ' ΟΡΟΥ ΖΩΗΣ
ΑΕΡΟΦΥΛΑΚΙΟΥ

ΓΙΑ ΤΡΥΠΗΜΑ
ΑΠΟ ΟΞΕΙΔΩΣΗ



ΑΕΡΟΣΥΜΠΙΕΣΤΕΣ

ΧΕΙΡΟΜΙΖΑ

Mod	lt	lt/min	hp	ΤΥΠΟΣ ΜΗΧΑΝΗΣ	bar (MAX)	cm		€
ABB 300/K28	300	644	7,0	Robin	15	125x60x122	011000231	2760,00€
ABB 300/K30	300	1018	9,0		15	125x60x132	011000232	3250,00€
ABB 500/K30	500	1018	9,0		15	194x60x132	011000234	3300,00€

ΗΛΕΚΤΡΙΚΗ ΕΚΚΙΝΗΣΗ (ΜΙΖΑ)

Mod	lt	lt/min	hp	ΤΥΠΟΣ ΜΗΧΑΝΗΣ	bar (MAX)	cm		€
ABB 300/K28E	300	644	7,5	MITSUBISHI	15	125x60x122	011000235	3280,00€
ABB 300/K30E	300	1018	10,0		15	125x60x132	011000236	3800,00€
ABB 500/K30E	500	1018	10,0		15	194x60x132	011000238	4000,00€

*ΣΤΙΣ ΤΙΜΕΣ ΔΕΝ ΠΕΡΙΛΑΜΒΑΝΕΤΑΙ Φ.Π.Α.

Σημείωση: Οι αεροσυμπιεστές με ηλεκτρική εκκίνηση (μίζα) δε διαθέτουν μπαταρία.

Εξοικονομώντας ενέργεια στη διανομή αέρα

Μία άριστη διανομή πεπιεσμένου αέρα είναι ένας αγωγός ενέργειας σαν το ηλεκτρικό καλώδιο, μεταφέροντας ενέργεια πεπιεσμένου αέρα με τις λιγότερες δυνατές απώλειες. Λέγοντας απώλειες νοούμε:

- την πίεση της ροής αέρα (Πτώση πίεσης λόγω πιθανής στενότητας στον αγωγό)
- την ποσότητα του αέρα (διαρροές) και
- την ποιότητα του αέρα (σκουριά, νερό, ενώσεις ηλεκτροκόλλησης κτλ).

Σύστημα Αγωγών

Στην πράξη, οι σωλήνες πεπιεσμένου αέρα (κεντρικοί και διανομής) επιλέγονται συχνά χωρίς απαραίτητες γνώσεις και χωρίς να λαμβάνονται υπ' όψη ενεργειακά θέματα με αποτέλεσμα 80 στις 100 επιχειρήσεις (Ευρωπαϊκή μελέτη), να σπαταλά συχνά πάνω από 50% την ενέργεια του πεπιεσμένου αέρα πριν φτάσει στα σημεία χρήσης.

Η σωστή επιλογή ενός δικτύου έχει άμεση σχέση όχι μόνο με την απόδοση των μηχανημάτων που χρησιμοποιούν αέρα αλλά και με το κόστος της παραγωγής του. Επιλέγετε πάντα τη κατάλληλη διάμετρο σκεπτόμενοι το απαιτούμενο ποσοστό ροής καθώς και την επιτρεπόμενη πτώση της πίεσης. Η πτώση της πίεσης του πεπιεσμένου αέρα μεταξύ του αεροφυλακίου που βρίσκεται στο αεροστάσιο και του τελικού σημείου σύνδεσης δε θα πρέπει να ξεπερνά το 0,1 Bar. Σε ένα άριστα σχεδιασμένο δίκτυο η πτώση της πίεσης χωρίζεται σε:

- ≤ 0.03 Bar για την κεντρική γραμμή
- ≤ 0.03 Bar για τη γραμμή διανομής
- ≤ 0.04 Bar για τη γραμμή σύνδεσης
- ≤ 0.3 Bar για τον εξοπλισμό των συνδέσεων

Όσο χρήσιμη είναι η καταγραφή του κόστους αγοράς του αεροσυμπιεστή τόσο χρήσιμη είναι και η καταγραφή της αποδοτικότητας της διανομής του αέρα. Χωρίς καταγραφή υπάρχει πάντα σπατάλη ενέργειας.

Κεντρική γραμμή (ΚΓ)

Συνδέει το σύστημα της παραγωγής αέρα (αεροστάσιο) με το σύστημα διανομής. Η ΚΓ πρέπει να έχει τέτοιο μέγεθος ώστε να επιτρέπει μελλοντικές προσθήκες.

Γραμμή Διανομής (ΓΔ)

Η παραπάνω γραμμή διανέμει τον αέρα στον τομέα κατανάλωσης. Μπορεί να σχεδιαστεί σαν γραμμή «βρόγχου» ή σαν γραμμή «δαχτυλιδιού» ή ένας συνδυασμός των δύο.

Γραμμή σύνδεσης (ΓΣ)

Αυτή η γραμμή είναι ο σύνδεσμος μεταξύ της γραμμής διανομής και των μηχανημάτων ή των σημείων χρήσης. Η συναρμογή μεταξύ των δύο παραπάνω πρέπει να γίνεται **στην κορυφή** (βλέπε σχεδιάγραμμα) για να αποφεύγεται η έξοδος συμπυκνωμάτων μαζί με αέρα.

Εξοπλισμός συνδέσεων (ΕΣ)

Τα υλικά αυτών των συστημάτων είναι συχνά τα κρίσιμα σημεία ενός συστήματος και χρειάζονται μεγάλη προσοχή. Ταχυσύνδεσμοι, σωλήνες, μαστοί και μονάδες συντήρησης έχουν σα συχνό αποτέλεσμα την τεράστια σπατάλη ενέργειας λόγω του ακατάλληλου σχεδιασμού. Επιπλέον, υπάρχουν πολλές φορές αρκετές συνδέσεις μέσα σε ελάχιστο χώρο οι οποίες μεγαλώνουν το ποσοστό των διαρροών.

ΕΠΕΞΗΓΗΣΗ ΟΡΩΝ ΣΗΜΑΝΤΙΚΟΙ ΠΑΡΑΓΟΝΤΕΣ

Πίεση Ροής

Παρά τις δεκαετίες των εκπαιδευτικών σεμιναρίων από τους κατασκευαστές η πλειοψηφία των αεροεργαλείων τροφοδοτούνται με πίεση ροής μεταξύ 3 και 5 bar κάτι που σημαίνει 1 με 3 bar χαμηλότερα από την ιδανική. Τα μανόμετρα και γενικότερα τα οι μονάδες μέτρησης πριν τα αεροεργαλεία δείχνουν τη στατική πίεση, **όχι τη δυναμική πίεση ροής** που κινεί τα εργαλεία.

Ανεπιθύμητα αποτελέσματα στην πίεση του αέρα δημιουργούνται επίσης εάν η διάμετρος των σωληνώσεων είναι πολύ μικρή ή αν έχει πολλές καμπύλες. Επιπλέον, όταν σχεδιάζεται το σύστημα των σωληνώσεων πρέπει να λαμβάνονται υπ' όψη τα αντίστοιχα ισότιμα μήκη για όλους τους συνδέσμους.

Ποσότητα αέρα

Συνήθως στα δίκτυα διανομής πεπιεσμένου αέρα που έχουν σχεδιαστεί και εγκατασταθεί χρόνια εντοπίζονται προσθήκες διαφορετικών υλικών, διαφόρων διαμέτρων, υλικά που έχουν φθαρεί καθώς και διαφορετικού τύπου συνδέσμων με αποτέλεσμα το ποσοστό της διαρροής να βρίσκεται μεταξύ του 25 και 35%!

Οι διαρροές κοστίζουν πολλά χρήματα. Είναι οι πιο πολυάσχολοι καταναλωτές. Καταναλώνουν 365 μέρες το χρόνο!!!

ΔΙΑΝΟΜΗ ΑΕΡΑ

Ποιότητα αέρα

Σκοπός ενός καλά σχεδιασμένου δικτύου είναι η ποιότητα του αέρα που παράγεται και επεξεργάζεται στο αεροστάσιο, να μη φθίνει λόγω των σωληνώσεων έστω και μετά από αρκετό χρόνο. Γι' αυτό το λόγο προτιμούνται σωλήνες που δεν οξειδώνονται-διαβρώνονται και έχουν σχεδιαστεί ειδικά για εφαρμογές πεπιεσμένου αέρα.

Αποθήκευση

Ένας άλλος παράγοντας που επηρεάζει την ποιότητα και την ποσότητα του πεπιεσμένου αέρα είναι η αποθήκευση του. Αποθηκεύοντας τον πεπιεσμένο αέρα αμέσως μετά την παραγωγή του (κεντρική αποθήκευση) επιτυγχάνουμε μέσω της εξαέρωσης τη διοχέτευση των συμπυκνωμάτων εκτός δικτύου. Επιπλέον, η αποθήκευση βοηθά στο να καλύψει ανάγκες που ξεπερνούν την δυνατότητα του αεροσυμπιεστή στιγμιαία. Επίσης, υπάρχει η δυνατότητα να χρησιμοποιηθούν αεροφυλάκια στα σημεία χρήσης του πεπιεσμένου αέρα, εάν η φύση της εφαρμογής το επιβάλλει.

Κόστη

Γενικά, τα κόστη των διαφόρων σωληνών δε διαφέρουν πολύ με εξαίρεση αυτών ανοξειδωτο ατσάλι. Ωστόσο η απόφαση για τη κατάλληλη διάμετρο είναι σημαντική.

Μία λάθος τοποθέτηση σωλήνα μικρότερης διαμέτρου μπορεί να οδηγήσει σε μελλοντικές άσκοπες δαπάνες. Κατά γενική ομολογία όποιος προσπαθεί να εξοικονομήσει από το κόστος απόκτησης, δαπανά μελλοντικά.

Αποκατάσταση των συστημάτων διανομής πεπιεσμένου αέρα

Γενικά, ο έλεγχος ενός σωλήνα δε θα πρέπει να καθυστερείται και θα πρέπει να γίνεται βήμα βήμα και όχι βιαστικά. Μπορούμε να κάνουμε μεγάλη οικονομία σε αέρα και κατ' επέκταση σε χρήμα με μία γρήγορη διεξοδική διάγνωση στα παρακάτω:

- Ποιότητα του αέρα
- Διαρροές
- Πτώσεις πίεσης

Η ποιότητα του αέρα καλύπτει τις απαιτήσεις μας;

Παράλληλα με τον τύπο της κατεργασίας του αέρα πρέπει να τσεκάρουμε εάν το δίκτυο μας είναι απαλλαγμένο από διαβρώσεις. Ο αέρας στα σημεία χρήσης του, ανταποκρίνεται στις αρχικές τιμές παραγωγής με άλλα λόγια είναι το ίδιο καθαρός όσο στην έξοδο πα-

ραγωγής του; Η συσσώρευση άνθρακα, νερού, ψευδάργυρου και σκουριάς ακόμη και σε ελάχιστες ποσότητες επιβάλλουν επιπλέον μηχανισμούς κατεργασίας του αέρα σε κάθε σημείο χρήσης του όπως ακριβώς συμβαίνει και στην κεντρική επεξεργασία.

Υπάρχουν διαρροές στο δίκτυο;

Καταγράφοντας το φορτίο στους αεροσυμπιεστές και συγκρίνοντας το με τις ήδη υπάρχουσες εξαγωγές, η ποσότητα των διαρροών μπορεί να εκμηδενιστεί. Είναι πολύ σημαντικό να καταγράψουμε με «ανοιχτά» καθώς και με «κλειστά» σημεία χρήσης μιας και οι διαρροές μεταξύ των συνδέσμων και των εργαλείων μπορούν να μας δώσουν λανθασμένες μετρήσεις. Το αποτέλεσμα της υπερτροφοδοσίας των αεροεργαλείων μπορεί επίσης να χαρακτηριστεί διαρροή! Ένα εργαλείο που χρειάζεται 6 bar αλλά τροφοδοτείται με 7 ή 8 bar δαπανά άσκοπα αρκετή ποσότητα αέρα!!!

Πόσο μεγάλη είναι η πτώση της πίεσης;

Η πτώση της πίεσης αυξάνει πολλές φορές λόγω των μικρών διαμέτρων του συστήματος. Στα δίκτυα όπου συνεχίζουν να μεγαλώνουν χρόνο με το χρόνο, όπου όλο και περισσότερα σημεία χρήσης τοποθετούνται σε όλο και μακρύτερες προσθήκες δικτύου χωρίς προηγούμενες μελέτες, το συννηθέστερο φαινόμενο είναι να μεγαλώνει μόνο ο αεροσυμπιεστής. Πρέπει αφού ελέγξουμε τα πιθανά προβληματικά κομμάτια του δικτύου να τα αντικαταστήσουμε με νέα. Τέτοιες βελτιώσεις κοστίζουν πολύ λιγότερο από αρκετά χρόνια δαπάνης της ενέργειας.

Συχνά, μία διεξοδική παρατήρηση με μετρήσεις από τη στιγμή της παραγωγής και επεξεργασίας του αέρα διαμέσω του δικτύου και μέχρι τη στιγμή της κατανάλωσής του από τις διάφορες εργαλειομηχανές, απαιτεί χρόνο που όμως είναι απαραίτητη. Ωστόσο, η κίνηση αυτή αποσβαίνει αργά ή γρήγορα όλα τα πιθανά κόστη!

Η συντήρηση, της πιο ακριβής πηγής ενέργειας θα πρέπει να γίνεται όπως ακριβώς της αξίζει. Με επιμέλεια!!!

ΣΧΕΔΙΑΓΡΑΜΜΑ ΚΕΝΤΡΟΥ ΕΠΕΞΕΡΓΑΣΙΑΣ ΠΕΠΙΕΣΜΕΝΟΥ ΑΕΡΑ ΚΑΙ ΔΙΚΤΥΟ ΔΙΑΝΟΜΗΣ ΤΟΥ

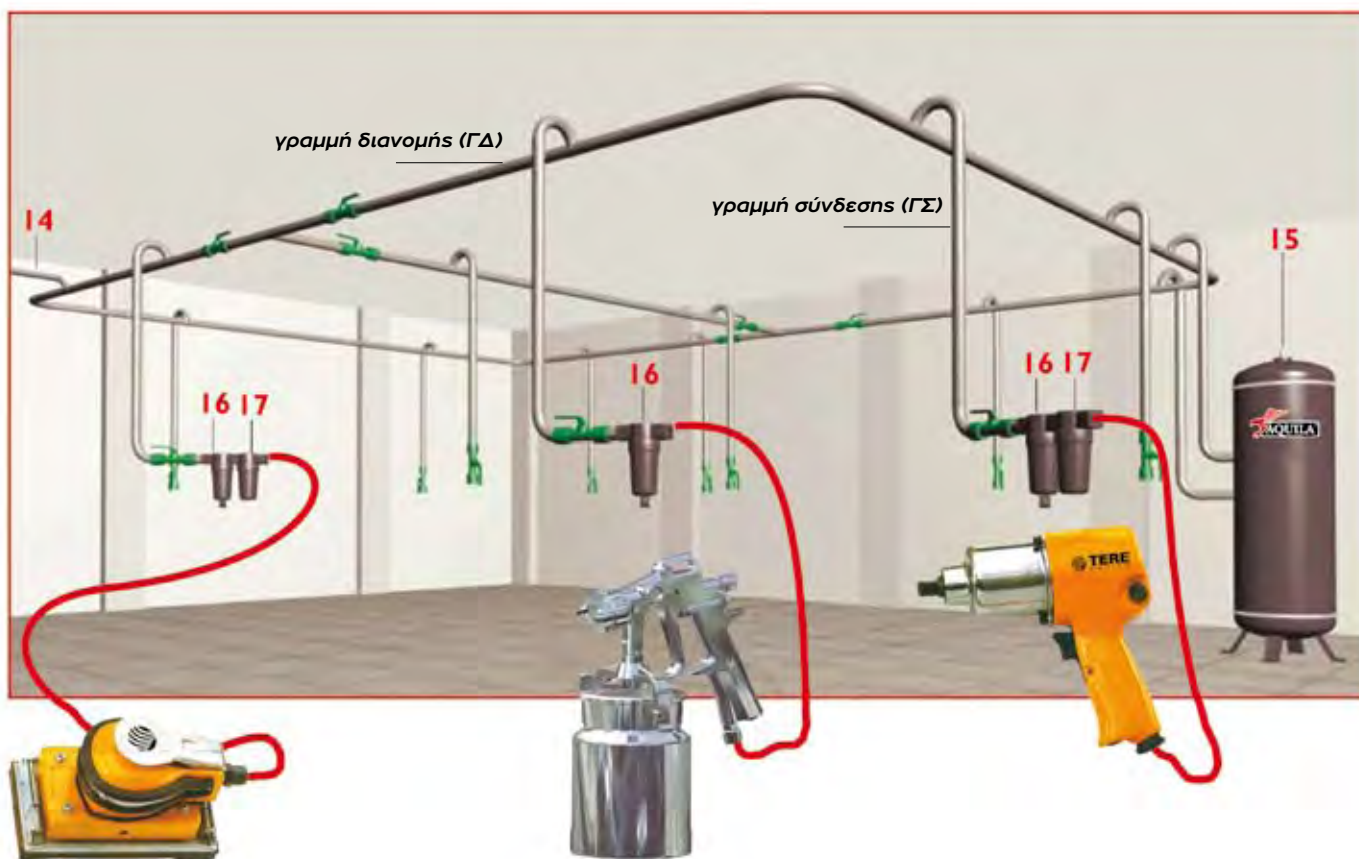
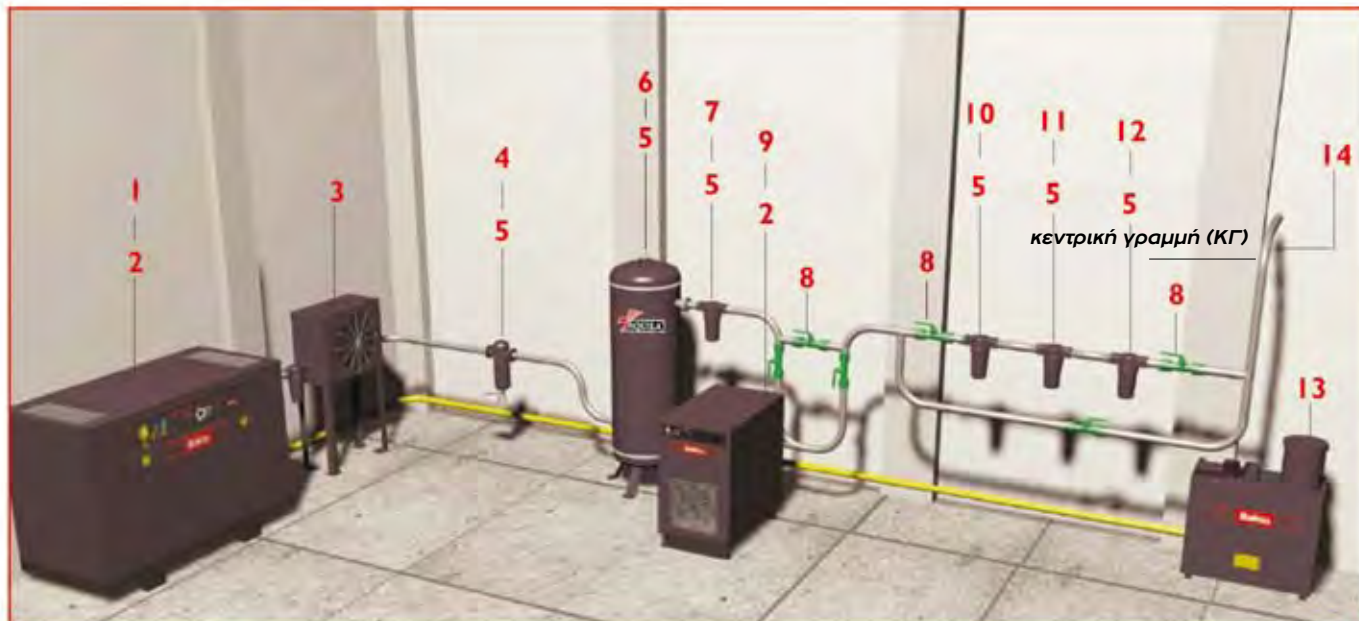

1. ΑΕΡΟΣΥΜΠΙΕΣΤΗΣ
2. ΗΛΕΚΤΡΟΝΙΚΗ ΑΥΤΟΜΑΤΗ ΑΦΥΔΑΤΩΣΗ
3. ΜΕΤΑΨΥΚΤΗΣ
4. ΔΙΑΧΩΡΙΣΤΗΣ
5. ΑΥΤΟΜΑΤΗ ΑΦΥΔΑΤΩΣΗ
6. ΑΕΡΟΦΥΛΛΑΚΙΟ
7. ΠΡΟΦΙΛΤΡΟ A9F (3 MICRON)

8. ΒΑΝΑ ΑΠΟΜΟΝΩΣΗΣ (By-pass)
9. ΞΗΡΑΝΤΗΣ
10. ΠΡΟΦΙΛΤΡΟ - ΦΙΛΤΡΟ ΕΛΑΙΟΥ APF (1 MICRON)
11. ΦΙΛΤΡΟ ΥΨΗΛΗΣ ΑΠΟΔΟΣΗΣ AHF (0,01 MICRON)

12. ΦΙΛΤΡΟ ΕΝΕΡΓΟΥ ΑΝΘΡΑΚΑ ACF
13. ΔΙΑΧΩΡΙΣΤΗΣ (ΝΕΡΟΥ-ΕΛΑΙΟΥ)
14. ΚΕΝΤΡΙΚΗ ΓΡΑΜΜΗ (ΚΓ)
15. ΑΕΡΟΦΥΛΛΑΚΙΟ
16. ΦΙΛΤΡΟ
17. ΕΛΑΙΩΤΗΡΑΣ

**ΒΕΛΤΙΩΜΕΝΗ
ΣΕΙΡΑ**

Η AQUILA παρουσιάζει τη νέα σειρά
αθόρυβων αεροσυμπιεστών

Ready2use



Τα νέα μοντέλα της αθόρυβης σειράς αεροσυμπιεστών Aquila χαρακτηρίζονται για τη στιβαρή κατασκευή τους και τα ιδιαίτερα χαμηλά επίπεδα θορύβου (εώς 67db 3m). Η λειτουργία τους είναι άμεση, αφού είναι έτοιμα προς λειτουργία!!!

ΠΟΙΟΤΙΚΑ ΧΑΡΑΚΤΗΡΙΣΤΙΚΑ:

Ασφάλεια

Η νέα σειρά διαθέτει κουμπί (button) άμεσης διακοπής λειτουργίας, σε περιπτώσεις έκτακτης ανάγκης.

Ποιότητα

Για την κατασκευή των αερ/των χρησιμοποιούνται αξιόπιστες, μαντεμένιου κορμού κεφαλές Ιταλίας του εργοστασίου AVAC. Η ψύξη τους (κυκλοφορία αέρα) είναι κάτι παραπάνω από αρκετή

λόγω του άριστα μελετημένου εσωτερικού σχεδιασμού και του βιομηχανικού ανεμιστήρα ο οποίος λειτουργεί ακόμη και μετά την παύση του αεροσυμπιεστή.

Χαρακτηριστικά πλεονεκτήματα:

- Διακόπτης έκτακτης ανάγκης.
- Τα μοντέλα με Y/Δ εκτός από πίνακα Y/Δ διαθέτουν ηλεκτροβαλβίδα για ομαλή εκκίνηση και επιτηρητή

φάσεως - ασυμμετρίας ώστε να αποφεύγεται η λάθος περιστροφή του κινητήρα.

• Όλα τα μοντέλα συνοδεύονται με 2m. καλώδιο και βιομηχανικό φισ για άμεση λειτουργία*!!!

Όλα τα μοντέλα συνοδεύονται με ρελέ, θερμικό προστασίας και ελαστικό σωλήνα υψηλής πίεσης για σύνδεση με το αεροφυλάκιο!

• Πίνακας ελέγχου λειτουργίας, χρόνου συντήρησης και μετρητή ώρων λειτουργίας.

* Η χρήση ασφαλειοδιακόπτη πριν την πρίζα της εγκατάστασης είναι απαραίτητη.

Mod	lit/min	hp	volt	bar (MAX)	kg	db	Ø	cm	lit προτεινόμενο		€
SIL-375M	320	3	220	10	162	67	1/2"	1000x940x760	200	011000130	1890,00€
SIL-480T	476	4	380	10	170	67	1/2"	1000x940x760	300	011000131	1980,00€
SIL-750	653	5,5	380	11	180	67	3/4"	1000x940x760	500	011000132	2200,00€
SIL 750 Y/Δ	653	5,5	380	11	180	67	3/4"	1000x940x760	500	011000363	2450,00€
SIL-900	827	7,5	380	11	192	67	3/4"	1000x940x760	500	011000133	2500,00€
SIL 900 Y/Δ	827	7,5	380	11	192	67	3/4"	1000x940x760	500	011000364	2800,00€
SIL-1300 Y/Δ	1210	10	380	11	270	69	3/4"	1000x940x760	500	011000134	3500,00€

Παρατηρήσεις: για μηχανήματα επεξεργασίας του πεπιεσμένου αέρα **βλέπε σελ. 24-32.**
για επιλογή αεροφυλακίου **βλέπε σελ. 22.**



πλεονεκτήματα κοχλιοφόρων αεροσυμπιεστών

Balma



Απλή και ανέξοδη συντήρηση

Η ιδανική θέση όλων των εξαρτημάτων συντήρησης (service) επιτρέπουν στον χρήστη να κάνει τη συντήρηση απλά και γρήγορα, αποφεύγοντας τα μεγάλα οικονομικά κόστη.

Προσβασιμότητα

Ο σχεδιασμός της σειράς MODULO –μετά από πολλές μελέτες– είναι τέτοιος ώστε η προσβασιμότητα και η συντήρηση να γίνεται πανεύκολα. Όλα τα standard εξαρτήματα της συντήρησης, έχουν τοποθετηθεί στο μπροστινό τμήμα του αεροσυμπιεστή, επιτρέποντας την άμεση πρόσβαση, αφαιρώντας απλά το εμπρόσθιο καπάκι.



Υψηλής ποιότητας αέρα

Η σειρά MODULO, παρέχει υψηλής ποιότητας αέρα πάντα στα πλαίσια περιβαλλοντικών κριτηρίων. Ο μοναδικός εσωτερικός σχεδιασμός του κάθετου διαχωριστή αέρος/λαδιού σε συνάρτηση με το δοχείο διαχωριστή υψηλής απόδοσης προσφέρει ποιοτικό, καθαρό αέρα εξόδου.

Η περιεκτικότητα του λαδιού στον αέρα είναι μόλις 3mg ανά m³. Ο ανοξειδωτος σωλήνας μεταφοράς αέρα εξασφαλίζει χαμηλές απώλειες και αξιοπιστία.

Mc2 Πίνακας ελέγχου

Τελευταία γένια μικροεπεξεργαστή με μεγάλη ευκολία στη χρήση.

Διαθέτει:

- φωτιζόμενη οθόνη
- extra λειτουργία για παράλληλη χρήση πολλαπλών αεροσυμπιεστών, χρησιμοποιώντας ειδική κάρτα
- καθημερινή ή εβδομαδιαία προγραμματισμένη λειτουργία
- αυτόματη εκκίνηση
- πρόγραμμα συντήρησης
- πρόγραμμα διάγνωσης βλαβών



Ψύξη αέρα

Η ροή του αέρα στο εσωτερικό του αεροσυμπιεστή είναι παραπάνω από αρκετή. Εξασφαλίζει επαρκή ψύξη ακόμη και στη συνεχή λειτουργία κάτω από υψηλές θερμοκρασίες περιβάλλοντος. Αυτό επιτυγχάνεται με το συνδυασμό της χρήσης του υπερμεγέθους εναλλάκτη θερμοκρασίας αέρα και λαδιού. Αποτέλεσμα; Ο αεροσυμπιεστής και τα εξαρτήματά του, έχουν μεγαλύτερη διάρκεια ζωής.

05



Αποδοτικός αέρας εισαγωγής

Ένας από τους σημαντικότερους παράγοντες στην επίτευξη αύξησης της μακροζωίας του αεροσυμπιεστή και των εξαρτημάτων του –σε αντίθεση με όλους τους κοχλιοφόρους αεροσυμπιεστές της αγοράς- είναι η ποιότητα του εισερχόμενου αέρα. Η σειρά MODULO παρουσιάζει ένα σύστημα φιλτραρίσματος εισερχόμενου αέρα δύο σταδίων. Επιτυγχάνεται έτσι η είσοδος ποιοτικού αέρα διατηρώντας τις θερμοκρασίες του σε ικανοποιητικά επίπεδα.

06



Χαμηλά επίπεδα θορύβου – Αυτόματη ρύθμιση ιμάντα

Τα κυριότερα εξαρτήματα όπως το μοτέρ και ο συμπιεστής είναι εγκατεστημένα πάνω σε ανθεκτική ενισχυμένη βάση η οποία υποστηρίζεται από μεγάλα αντικραδασμικά πέλματα. Έτσι αποφεύγονται οι κραδασμοί και ο θόρυβος. Επίσης η καμπίνα του αεροσυμπιεστή είναι μελετημένη και σχεδιασμένη για να κρατά το θόρυβο σε πολύ χαμηλά επίπεδα. Η σειρά MODULO λειτουργεί με αυτόματο σύστημα τεντώματος ιμάντα. Με αυτόν τον τρόπο επιμηκύνεται η διάρκεια ζωής του ιμάντα, μεγαλώνει η δύναμη μετάδοσης και μειώνεται το κόστος της ενέργειας. Ο σχεδιασμός του νέου αυτού συστήματος επιτρέπει τη γρήγορη και απλή αντικατάσταση των ιμάντων, όταν χρειαστεί.

07



1. ΚΟΧΛΙΑΣ
2. ΠΡΟΣΤΑΣΙΑ ΜΟΤΕΡ IP54
3. ΙΜΑΝΤΑΣ
4. ΑΥΤΟΜΑΤΟ ΤΕΝΤΩΜΑ ΙΜΑΝΤΑ
5. ΔΙΑΧΩΡΙΣΤΗΣ ΑΕΡΟΣ/ΕΛΑΙΟΥ
6. ΦΙΛΤΡΟ ΛΑΔΙΟΥ
7. ΦΙΛΤΡΟ ΔΙΑΧΩΡΙΣΜΟΥ ΑΕΡΟΣ/ΛΑΔΙΟΥ
8. ΑΝΕΜΙΣΤΗΡΑΣ
9. ΑΝΕΜΙΣΤΗΡΑΣ ΛΑΔΙΟΥ
10. ΦΙΛΤΡΟ ΑΕΡΟΣ
11. ΒΑΛΒΙΔΑ ΑΝΑΡΡΟΦΗΣΗΣ
12. ΠΙΝΑΚΑΣ ΕΛΕΓΧΟΥ
13. ΗΛΕΚΤΡΙΚΟΣ ΠΙΝΑΚΑΣ Υ/Δ

BRIO

- = απλό
- = αθόρυβο
- = οικονομικό

Μια σειρά από κοχλιοφόρους αεροσυμπιεστές. Όχι μόνο για βιομηχανίες αλλά για τον μάστορα και το συνεργείο. Σχεδιασμένα να δίνουν πραγματικές λύσεις πεπιεσμένου αέρα στο χρήστη, χάρη στη νέα φιλοσοφία που χαρακτηρίζεται από απλότητα, ηχομόνωση και απίστευτη ευκολία συντήρησης. Η συμπαγής κατασκευή καθώς και η αξιοπιστία του Brio θα πρέπει επίσης να τονιστούν!



Ηλεκτρονικός πίνακας ελέγχου

Mod	Motor		bar (MAX)	volt φάσεις Hz	Πίνακας εκκίνησης	Παροχή αέρος			db	Ø	MxΠxΥ cm	kg	Barcode	€
	Hp	Kw				l/min	m ³ /h	cfm						
BRIO 310	4	3	10	400/3/50	DOL	320	19,2	11,3	61	3/4"	62x61,2x99,5	103	017901227	3200,00€
BRIO 410	5,5	4	10	400/3/50	DOL	470	28,2	16,6	62	3/4"		105	017901226	3400,00€
BRIO 5.510 ST	7,5	5,5	10	400/3/50	Υ/Δ	600	36	21,2	64	3/4"		110	017901225	3700,00€

- Μπορούν να συνδυαστούν με αεροφυλάκιο 300 ή 500 lt.
Για επιλογή αεροφυλακίου [βλέπε σελ. 22.](#)

* Επικοινωνήστε μαζί μας για να ενημερωθείτε σχετικά με επιδείξεις και τοποθετήσεις.

! Οι τιμές της σελίδας υπόκεινται σε ειδική έκπτωση. Επικοινωνήστε μαζί μας για να ενημερωθείτε σχετικά.

Σειρά MODULO

Από 7,5 έως 40 Hp
8, 10, 13 και 15 bar







Η σειρά MODULO διαθέτει:

- Μεταψύκτη
- Αυτόματο σύστημα αφυδάτωσης
- Ηλεκτρονικό πίνακα με οθόνη πολλαπλών λειτουργιών - διάγνωση βλαβών - menu λειτουργίας, προγράμματα έναρξης λήξης εργασίας, μήνυμα επείγουσας ανάγκης
- Πίνακας αυτόματου Υ/Δ
- Προστασία μοτέρ IP 54
- Εναλλάκτη θερμότητας αέρος λαδιού
- Διαχωριστή αέρος / λαδιού και φίλτρα αέρος λαδιού



- Αυτόματο τέντωμα λουριών
- Ποιοτικός αέρας εισαγωγής, διαθέτοντας δύο στάδια φιλτραρίσματος αέρα με panel προφίλτρο και ακολουθεί δεύτερο φίλτρο
- Βαλβίδα θερμοκρασίας και βαλβίδα ρυθμιστή αέρα
- Αλάρμ ασφαλείας μείωσης στάθμης λαδιού.



Mod	 bar (MAX)	ΠΑΡΟΧΗ ΑΕΡΟΣ m ³ /min	 kw/hp	 db	 cm MxΠxY	 kg		€
MODULO 5,5	8	0,78	5,5/7,5	64	1030x615x1045	270	017900535	4100,00€
	10	0,69						
	13	0,54						
	15	0,40						
MODULO 7,5	8	1,20	7,5/10	66	1030x615x1045	275	017900536	4200,00€
	10	1,04						
	13	0,80						
	15	0,64						
MODULO 11	8	1,65	11/15	69	1030x615x1045	280	017900537	4350,00€
	10	1,40						
	13	1,117						
	15	0,95						
MODULO 15/51	8	2,01	15/20	70	1030x615x1045	285	017900538	4600,00€
	10	1,72						
	13	1,49						
	15	1,16						
MODULO 15/69	8	2,32	15/20	66	1030x615x1045	295	017901086	6350,00€
	10	1,93						
	13	1,62						
	15	1,30						
MODULO 18,5	8	2,82	18,5/25	68	1800x710x1170	480	017900539	6750,00€
	10	2,50						
	13	2,10						
	15	1,64						
MODULO 22	8	3,32	22/30	69	1800x710x1170	480	017900540	7150,00€
	10	2,95						
	13	2,50						
	15	1,93						
MODULO 30	8	4,15	30/40	70	1800x710x1170	500	017901106	8200,00€
	10	4,02						
	13	3,51						
	15	3,30						









Σειρά **MODULO E** Σειρά **MODULO I**



Η σειρά **MODULO E** διαθέτει επιπλέον της σειράς **MODULO**:

- Ξηραντή







ΑΕΡΟΣΥΜΠΙΕΣΤΕΣ

Mod	 bar	ΠΑΡΟΧΗ ΑΕΡΟΣ m ³ /min	 kw/hp	 db	 cm MxΠxY	 kg		€
MODULO E 5,5	8	0,78	5,5/7,5	64	103x61,5x104,5	300	017901096	5200,00€
	10	0,69						
	13	0,54						
	15	0,40						
MODULO E 7,5	8	1,20	7,5/10	66	103x61,5x104,5	305	017901097	5400,00€
	10	1,04						
	13	0,80						
	15	0,64						
MODULO E 11	8	1,65	11/15	69	103x61,5x104,5	310	017901098	5500,00€
	10	1,40						
	13	1,17						
	15	0,95						
MODULO E 15/51	8	2,01	15/20	70	103x61,5x104,5	315	017901099	6000,00€
	10	1,72						
	13	1,49						
	15	1,16						
MODULO E 15/69	8	2,32	15/20	66	103x61,5x104,5	325	017901100	8400,00€
	10	1,93						
	13	1,62						
	15	1,30						
MODULO E 18,5	8	2,82	18,5/25	68	180x71x117	510	017901101	8800,00€
	10	2,50						
	13	2,10						
	15	1,64						
MODULO E 22	8	3,32	22/30	69	180x71x117	515	017901102	9300,00€
	10	2,95						
	13	2,50						
	15	1,93						
MODULO E 30	8	4,15	30/40	70	180x71x117	530	017901282	16300,00€
	10	4,02						
	13	3,51						
	15	3,30						

Η σειρά **MODULO I** διαθέτει:

όλα τα χαρακτηριστικά της σειράς **MODULO**, επιπλέον **INVERTER**, έκδοση μεταβλητής ταχύτητας, αναλόγως φορτίου, προσφέρει εξοικονόμηση ρεύματος, άνετη λειτουργία του μηχανήματος, περιορισμό φθορών, πρόβλεψη σταθερής πίεσης αέρα κατ' επιλογή μεταξύ 6 και 13 BAR, ομαλή εκκίνηση, σταθερά μεταβαλλόμενη η έξοδος αέρα μεταξύ 25% και 100% της απόδοσης.



Mod	 bar	ΠΑΡΟΧΗ ΑΕΡΟΣ m ³ /min**	 kw/hp	 db	 cm MxΠxY	 kg		€
MODULO I 11	6-13	0,44-1,65	11/15	69	130x61,5x104,5	300	017901126	8700,00€
MODULO I 22	6-13	0,92-3,32	22/30	69	180x71x117	500	017901127	14300,00€

** Οι ενδείξεις παροχής αέρα MIN-MAX αναφέρονται σε 8 BAR πίεση

* **Επικοινωνήστε μαζί μας για να ενημερωθείτε σχετικά με επιδείξεις και τοποθετήσεις.**



Οι τιμές της σελίδας υπόκεινται σε ειδική έκπτωση. Επικοινωνήστε μαζί μας για να ενημερωθείτε σχετικά.







ΚΟΧΛΙΟΦΟΡΟΙ ΑΕΡΟΣΥΜΠΙΕΣΤΕΣ **Balma**

Σειρά **MODULO ES** Σειρά **MODULO ESI**

Η σειρά **MODULO ES** διαθέτει:

αεροφυλάκιο 270 ή 500 lt επί του οποίου είναι τοποθετημένος ο αεροσυμπιεστής με ενσωματωμένο αυτόματο σύστημα αφύγρανσης, διαθέτοντας μεταψύκτη, διαχωριστή και ξηραντή.









Mod	 bar	ΠΑΡΟΧΗ ΑΕΡΟΣ m ³ /min	 kw/hp	 db	 cm MxΠxY	 kg		€
MODULO ES 5,5	8	0,78	5,5/7,5	64	118x61,5x164,5	445	017901119 270 LT	6000,00€
	10	0,69			196x61,5x164,5		017901207 500 LT	6200,00€
	8	0,78					017901120 270 LT	6260,00€
	10	0,69						
MODULO ES 7,5	8	1,20	7,5/10	66	118x61,5x164,5	455	017901120 270 LT	6260,00€
	10	1,04			196x61,5x164,5		017901208 500 LT	6500,00€
	8	1,65						
	10	1,40						
MODULO ES 11	8	1,65	11/15	69	118x61,5x164,5	460	017901121 270 LT	6700,00€
	10	1,40			196x61,5x164,5		017901209 500 LT	6850,00€
	8	1,05						
	10	1,40						
MODULO ES 15/51	8	2,01	15/20	70	118x61,5x164,5	470	017901122 270 LT	7300,00€
	10	1,72			196x61,5x164,5		017901210 500 LT	7500,00€
	8	2,01						
	10	1,72						
MODULO ES 15/69	8	2,32	15/20	66	118x615x164,5	475	017901123 270 LT	9800,00€
	10	1,93			196x615x164,5		017901211 500 LT	10000,00€
	8	2,32						
	10	1,72						
MODULO ES 18,5	8	2,82	18,5/25	66	196x61,5x164,5	720	017901124 270 LT	9600,00€
	10	2,50					017901212 500 LT	10000,00€
	13	2,10						
	15	1,64						
MODULO ES 22	8	3,32	22/30	69	196x61,5x164,5	720	017901125 270 LT	10100,00€
	10	2,95					017901213 500 LT	10300,00€
	13	2,50						
	15	1,93						

Η σειρά **MODULO ESI** διαθέτει:

ότι και η σειρά ES επιπλέον INVERTER (μεταβλητή ταχύτητα) αναλόγως φορτίου, για εξοικονόμηση ρεύματος και περιορισμό φθορών.



Mod	 bar (MAX)	ΠΑΡΟΧΗ ΑΕΡΟΣ m ³ /min **	 kw/hp	 db	 cm MxΠxY	 kg		€
MODULO E SI-11	6-13	0,44-1,65	11/15	69	118x61,5x164,5	405	017901104 270	10100,00€
					196x61,5x164,5	465	017901103 500	10500,00€
MODULO E SI-22	6-13	0,92-3,32	22/30	69	196x61,5x164,5	730	017901105 500	16000,00€

*ΣΤΙΣ ΤΙΜΕΣ ΔΕΝ ΠΕΡΙΛΑΜΒΑΝΕΤΑΙ Φ.Π.Α.

** Οι ενδείξεις παροχής αέρα MIN-MAX αναφέρονται σε 8 BAR πίεση

* **Επικοινωνήστε μαζί μας για να ενημερωθείτε σχετικά με επιδείξεις και τοποθετήσεις.**



Οι τιμές της σελίδας υπόκεινται σε ειδική έκπτωση. Επικοινωνήστε μαζί μας για να ενημερωθείτε σχετικά.



TD-2006A



TD-2025B



TD-2050B

ΤΡΟΧΗΛΑΤΑ ΜΟΝΟΜΠΛΟΚ - 220 VOLT - ΜΕ ΛΑΔΙ (ΚΟΡΜΟΣ ΚΕΦΑΛΗΣ ΜΑΝΤΕΜΕΝΙΟΣ)

Mod	lt	ft ³ /min	hp	cm	bar (MAX)	cm	kg	Barcode	€
* TD-2006A	6	206	2,0	1	8	50x24x47,5	16	017900263	150,00€
TD-2025B	24	206	2,0	1	8	63,5x30x61,5	27	017900262	166,00€
TD-2050B	50	236	2,5	1	8	76x33x71	37	017900829	216,00€



* ο τύπος TD-2006A είναι φορητός.



GG 190



GG 470

Mod	lt	ft ³ /min	hp	cm	bar (MAX)	cm	kg	Barcode	€
GG 190	50	254	2,0	2	8	83x37x71	48	017901280	505,00€
GG 470	100	254	2,0	2	8	105x45x76	53	017901281	540,00€



Πίνακας μετατροπών:

1 m ³ /min = 35,314 cfm	1 kg = 2,2 lbs
C° = (F°-32) x 5/9	1 lt = 0,26 gall (USA)
1 bar = 14,50 psi	V = lt x bar
1 bar = 100 kPa	1m ³ = 1000 lt

ΑΕΡΟΣΥΜΠΙΕΣΤΕΣ FORZA^{AIR}

ΚΟΡΜΟΣ ΚΕΦΑΛΩΝ ΜΑΝΤΕΜΕΝΙΟΣ



ΑΕΡΟΣΥΜΠΙΕΣΤΕΣ



ΜΟΝΟΦΑΣΙΚΟΙ 220 Volt

Mod	lt	lt/min	hp		bar (MAX)	cm	kg		€
A 50/TH-30	50	311	2,5	2	8	100x35x67	37	011000301	555,00€
A 50/TH-30	50	311	3,0	2	8	100x35x67	38	011000302	578,00€
A 100/TH-30	100	311	2,5	2	8	118x45x76	60	011000304	614,00€
A 100/TH-30	100	311	3,0	2	8	118x45x78	62	011000305	640,00€
A 150/TH-25	150	194	2,5	2	8	138x53x84	70	011000306	653,00€
A 150/TH-30	150	311	2,5	2	8	138x53x84	72	011000307	696,00€
A 150/TH-30	150	311	3,0	2	8	138x53x85	74	011000308	729,00€
A 200/TH-30	200	311	2,5	2	8	145x55x99	90	011000309	705,00€
A 200/TH-30	200	311	3,0	2	8	145x55x99	91	011000310	745,00€
A 200/TH-40	200	366	3,0 EXTRA	2	8	145x55x103	99	011000311	796,00€
A 300/TH-30	300	311	3,0	2	8	170x66x100	118	011000312	864,00€
A 300/TH-40	300	366	3,0 EXTRA	2	8	170x66x104	123	011000313	935,00€

ΤΡΙΦΑΣΙΚΟΙ 380 Volt

A 100/TH-30	100	311	2,0	2	8	118x45x78	60	011000315	600,00€
A 100/TH-30	100	311	3,0	2	8	118x45x78	62	011000316	623,00€
A 150/TH-25	150	194	2,0	2	8	138x53x84	68	011000317	666,00€
A 150/TH-30	150	311	2,0	2	8	138x53x85	72	011000318	677,00€
A 150/TH-30	150	311	3,0	2	8	138x53x85	74	011000319	688,00€
A 200/TH-30	200	311	2,0	2	8	145x55x99	90	011000320	754,00€
A 200/TH-30	200	311	3,0	2	8	145x55x99	91	011000321	780,00€
A 200/TH-40	200	366	4,0	2	8	145x55x103	99	011000322	807,00€
A 300/TH-30	300	311	3,0	2	8	170x66x100	118	011000323	875,00€
A 300/TH-40	300	366	4,0	2	8	170x66x100	128	011000324	938,00€

*ΣΤΙΣ ΤΙΜΕΣ ΔΕΝ ΠΕΡΙΛΑΜΒΑΝΕΤΑΙ Φ.Π.Α.

ΑΕΡΟΦΥΛΑΚΙΑ ΑΕΡΟΣΥΜΠΙΕΣΤΩΝ

Όλα τα αεροφυλάκια κατασκευάζονται σύμφωνα με την ευρωπαϊκή οδηγία 97/23/ΕΚ. Τα αεροφυλάκια προσφέρονται μόνο για χρήση πεπιεσμένου αέρα. Για τη σωστή συντήρηση του αεροφυλακίου, πρέπει ανά 5 χρόνια να γίνεται έλεγχος για τυχόν διάβρωση των εσωτερικών τοιχωμάτων. Καλύπτονται από εγγύηση 5 ετών για αντισκωριακή προστασία.

ΠΑΡΕΛΚΟΜΕΝΑ ΑΕΡΟΣ

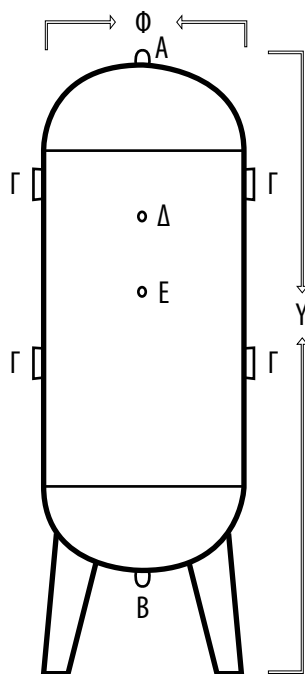

ΑΕΡΟΦΥΛΑΚΙΑ ΚΑΘΕΤΑ ΓΙΑ ΑΘΟΥΡΒΟΥΣ ΕΜΒΟΛΟΦΟΡΟΥΣ ΚΑΙ ΚΟΧΛΙΟΦΟΡΟΥΣ ΑΕΡΟΣΥΜΠΙΕΣΤΕΣ (ΜΕ ΤΑ ΕΞΑΡΤΗΜΑΤΑ ΤΟΥΣ)

lt	bar (MAX)	Ø	kg		€
200 LT	12	3/4"	58	010100363	372,00€
300 LT	12	1 1/2"	89	010100364	510,00€
500 LT	12	1 1/2"	120	010100365	700,00€
500 LT	15	1 1/2"	147	010100366	770,00€
1000 LT	10	1 1/2"	246	010100367	1400,00€
1000 LT	15	1 1/2"	345	010100479	2250,00€

ΑΕΡΟΦΥΛΑΚΙΑ ΚΑΘΕΤΑ ΓΙΑ ΣΥΓΚΡΟΤΗΜΑΤΑ ΑΕΡΟΣΥΜΠΙΕΣΤΩΝ ΜΕ ΒΑΣΗ (ΜΕ ΤΑ ΕΞΑΡΤΗΜΑΤΑ ΤΟΥΣ)

200 LT	12	3/4"	58	010100368	350,00€
300 LT	12	1 1/2"	89	010100369	480,00€
500 LT	12	1 1/2"	120	010100370	680,00€
500 LT	15	1 1/2"	147	010100371	750,00€
1000 LT	10	1 1/2"	246	010100372	1390,00€
1000 LT	15	1 1/2"	345	010100480	2100,00€

ΑΕΡΟΦΥΛΑΚΙΑ ΚΑΘΕΤΑ ΓΕΝΙΚΗΣ ΧΡΗΣΗΣ (ΧΩΡΙΣ ΤΑ ΕΞΑΡΤΗΜΑΤΑ ΤΟΥΣ)

200 LT	12	3/4"	58	010100373	350,00€
300 LT	12	1 1/2"	89	010100374	450,00€
500 LT	12	1 1/2"	120	010100375	650,00€
500 LT	15	1 1/2"	147	010100376	710,00€
1000 LT	10	1 1/2"	246	010100377	1320,00€
1000 LT	15	1 1/2"	345	010100481	2200,00€

ΑΕΡΟΦΥΛΑΚΙΑ ΟΡΙΖΟΝΤΙΑ ΜΕ ΠΟΔΑΡΙΚΑ ΓΙΑ ΡΟΔΕΣ ή ΣΤΑΘΕΡΑ ΜΕ ΒΑΣΕΙΣ ΓΙΑ ΚΕΦΑΛΗ - ΜΟΤΕΡ (ΔΕΝ ΣΥΝΟΔΕΥΟΝΤΑΙ ΑΠΟ ΡΟΔΕΣ ΚΑΙ ΕΞΑΡΤΗΜΑΤΑ)

50	12	1/2"	20	010100016	180,00€
100	12	1/2"	32	010100017	255,00€
150	12	3/4"	42	010100020	310,00€
200	12	3/4"	60	010100018	350,00€
300	12	1 1/2"	92	010100019	460,00€
500	12	1 1/2"	124	010100021	660,00€
500	15	1 1/2"	150	010100286	730,00€
1000	10	1 1/2"	250	010100023	1350,00€
1000	15	1 1/2"	350	010100482	2230,00€

ΔΙΑΣΤΑΣΕΙΣ ΚΑΘΕΤΩΝ ΑΕΡΟΦΥΛΑΚΙΩΝ

ΧΩΡΗΤΙΚΟΤΗΤΑ LT	Υ ύψος cm	Φ ύψος cm	Ø ΣΤΟΜΙΑ - ΙΝΤΣΕΣ				
			A	B	Γ	Δ	Ε
200	169	45,5	3/4"	3/4"	1/2"	1/4"	1/4"
300	185	50,5	1 1/2"	1 1/2"	3/4"	1/4"	1/4"
500	218	60,5	1 1/2"	1 1/2"	1"	1/4"	1/4"
1000	256	80,5	1 1/2"	1 1/2"	1"	1/4"	1/4"

*ΤΙΣ ΤΙΜΕΣ ΔΕΝ ΠΕΡΙΛΑΜΒΑΝΕΤΑΙ Ο.Π.Α.

ΔΙΑΣΤΑΣΕΙΣ ΟΡΙΖΟΝΤΙΩΝ ΑΕΡΟΦΥΛΑΚΙΩΝ ΑΕΡΟΣΥΜΠΙΕΣΤΩΝ

ΔΙΑΣΤΑΣΕΙΣ ΟΡΙΖΟΝΤΙΩΝ ΤΡΟΧΗΛΑΤΩΝ ΑΕΡΟΦΥΛΑΚΙΩΝ

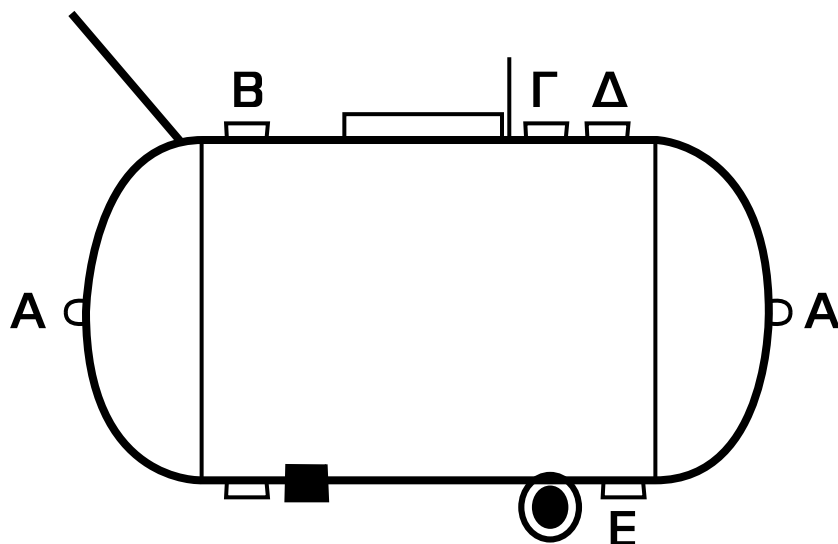

ΤΥΠΟΣ	ΣΤΟΜΙΑ ΦΙΝΤΣΣΕΣ					ΜΕ ΡΟΔΑ	ΧΩΡΙΣ ΡΟΔΑ			
	A	B	Γ	Δ	Ε	ΥΨΟΣ ΜΕΓ. cm	ΥΨΟΣ ΜΕΓ. cm	ΜΗΚΟΣ cm	Φ ΔΙΑΜΕΤΡΟΣ cm	ΜΕΓΙΣΤΟ ΠΛΑΤΟΣ cm
50	1/2"	-	1/2"	1/4"	1/4"	-	55	83	28,5	37
100	1/2"	3/8"	1/2"	1/4"	1/4"	68	58	113	35	45
150	3/4"	1/2"	1/2"	1/4"	1/4"	75	65	130	40	46,5
200	3/4"	1/2"	1/2"	1/4"	1/4"	79	69	146	45	49
300	1 1/2"	1/2"	1/2"	1/4"	1/4"	85	73	160	50	53

ΔΙΑΣΤΑΣΕΙΣ ΟΡΙΖΟΝΤΙΩΝ ΣΤΑΘΕΡΩΝ ΑΕΡΟΦΥΛΑΚΙΩΝ

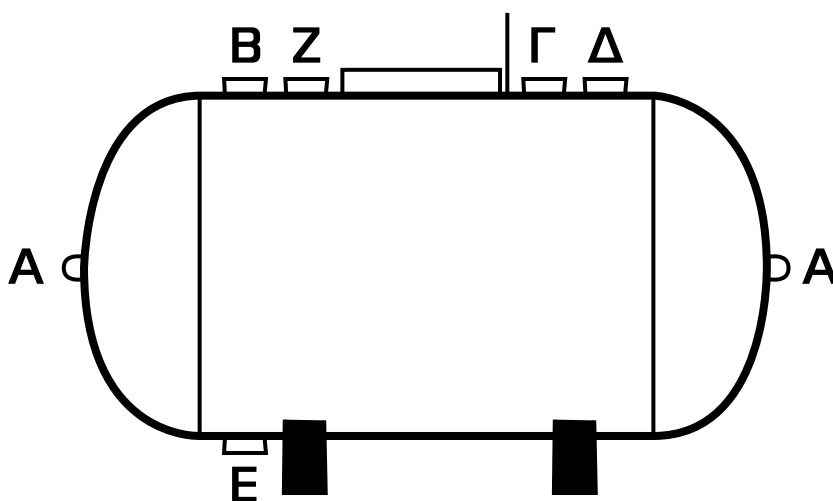

ΤΥΠΟΣ				ΣΤΟΜΙΑ ΦΙΝΤΣΣΕΣ					
	ΜΕΓΙΣΤΟ ΜΗΚΟΣ cm	ΠΛΑΤΟΣ cm	ΥΨΟΣ cm	A	B	Γ	Δ	Ε	Z
500L	194	60	85	1 1/2"	1/2"	1"	1/4"	1/4"	1/2"
1000L	230	80	110	1 1/2"	1/2"	1"	1/4"	1/4"	1/2"

*ΣΤΙΣ ΤΙΜΕΣ ΔΕΝ ΠΕΡΙΛΑΜΒΑΝΕΤΑΙ ΦΟΤ.Α.



Ξηραντής ψύξης

Η υγρασία είναι συστατικό του ατμοσφαιρικού αέρα, την οποία συναντάμε στα συστήματα του πεπιεσμένου αέρα καθώς και στις εργαλειομηχανές αέρος με την μορφή συμπύκνωσης ή/και ατμού.

Αν τα συμπυκνώματα διαχωριστούν και απορριφθούν, η υγρασία σε μορφή ατμού θα ακολουθήσει τη ροή του πεπιεσμένου αέρα μέχρι το σημείο της χρήσης του. Όταν κρυώσει, ένα μέρος της υγρασίας που παρουσιάζεται στα συμπυκνώματα προκαλεί σημαντικές βλάβες στο δίκτυο διανομής, στα εργαλεία που χρησιμοποιούν τον πεπιεσμένο αέρα καθώς και στο παραγόμενο μας προϊόν!

Στο παράδειγμα Νο 1, 5,1lt/h συμπυκνώματος αποβάλλονται από έναν αεροσυμπιεστή με ικανότητα παραγωγής αέρα 10Nm³/min, με θερμοκρασία περιβάλλοντος 20°C και 70% υγρασία ενώ λειτουργεί με 8 bar πίεση, ψύχοντας τον αέρα στους 30°C (χρήση μεταψύκτη). (1)

Αν ο πεπιεσμένος αέρας εισέρθει σε ξηραντή με dewpoint +5°C τότε 1,7lt/h περισσότερου συμπυκνώματος θα απορριφθούν από το δίκτυο. (2)

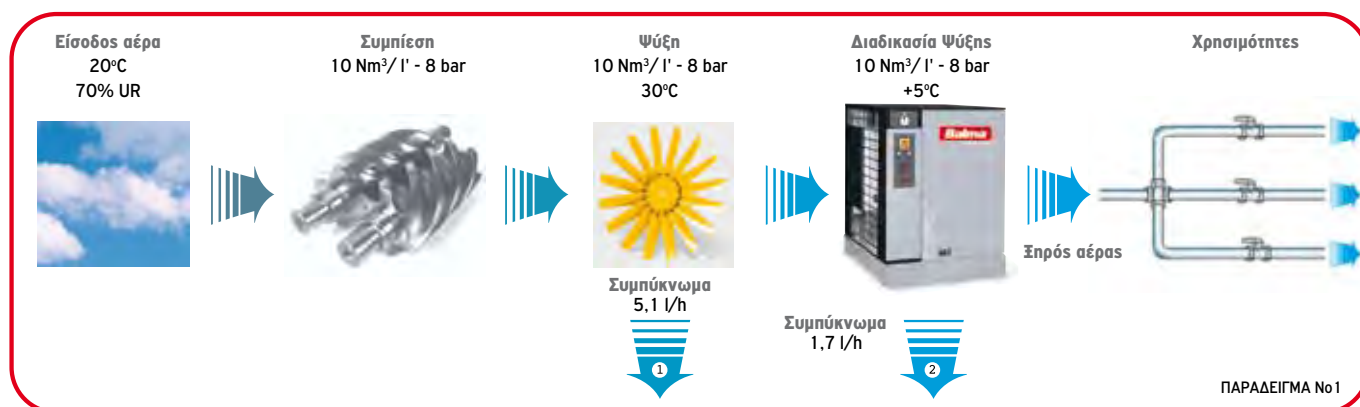

Τοποθετήστε άμεσα έναν ξηραντή. Αξίζει! Γιατί;

1. Η συντήρηση κοστίζει λιγότερο.

Λιγότεροι έλεγχοι των διαχωριστών και των φίλτρων που πολλές φορές είναι τοποθετημένα σε μεγάλες αποστάσεις από το σημείο που βρισκόμαστε. Λιγότερες πιθανότητες να χαλάσουν τα εργαλεία και οι μηχανές που χρησιμοποιούν πεπιεσμένο αέρα λόγω της καλύτερης ποιότητας αέρα.

2. Εξοικονόμηση ενέργειας.

Εξοικονομούμε ενέργεια λόγω των λιγότερων πτώσεων πίεσης στο δίκτυο.

3. Μεγαλύτερη διάρκεια ζωής.

Η χρήση του ξηραντή εξασφαλίζει την αξιόπιστη απόδοση του εξοπλισμού σας για μεγαλύτερο χρονικό διάστημα.

4. Μέγιστη παραγωγή.

Η παραγωγή μεγιστοποιείται λόγω των λιγότερων βλαβών των εργαλειομηχανών μας.

5. Υψηλότερη ποιότητα τελικού προϊόντος.

Όπου ο πεπιεσμένος αέρας έρχεται σε επαφή με το τελικό προϊόν καθώς και όπου χρησιμοποιείται σαν πηγή ενέργειας των εργαλειομηχανών μας το αποτέλεσμα είναι το ίδιο. Παραγωγική διαδικασία με υψηλά standards!

Αυξάνει τα κέρδη και βελτιώνει την «εικόνα» της επιχείρησής σας. Γι' αυτό και οι διευθυντές συντήρησης, παραγωγής καθώς και οι ειδικοί στους αεροσυμπιεστές βεβαιώνουν ότι το σύστημά τους διαθέτει ξηραντή.

Η Balma είναι ένας από τους ηγετικούς οίκους κατασκευής ξηραντών και ο μοναδικός κατασκευαστής αεροσυμπιεστών που σχεδιάζει και παράγει όλη τη γκάμα των ξηραντών που χρησιμοποιούν οι αεροσυμπιεστές της, στις δικές της εγκαταστάσεις.

Ποιότητα:

Η αξιοπιστία των ξηραντών της Balma λόγω του τμήματος έρευνας και ανάπτυξης (R&D) που διαθέτει είναι μοναδική και συνεχώς εξελισσόμενη. Για την κατασκευή χρησιμοποιούνται υλικά Α' ποιότητας που έχουν δοκιμαστεί κάτω από αντίξοες συνθήκες. Η λειτουργία τους είναι αυτόματη ενώ εγγυώνται συνεχές και απρόσκοπτο σημείο δρόσου (dewpoint) κάτω από οποιαδήποτε φορτίο.

Εγκατάσταση:

Ο μοναδικός τους ελαφρύς και συμπαγής σχεδιασμός (design), δίνει τη δυνατότητα να μεταφέρεται με οποιοδήποτε μέσο επιθυμείτε να χρησιμοποιήσετε. Η εγκατάσταση των ξηραντών της Balma είναι απλή και δεν απαιτεί κανέναν ειδικό εξοπλισμό ούτε καμία εδαφική μετατροπή. Είτε πρόκειται για καινούργιο είτε για αναβάθμιση παλαιού συστήματος. Το μόνο που χρειάζεται είναι η σύνδεση με τον αέρα και την παροχή ρεύματος και ο ξηραντής είναι έτοιμος για λειτουργία. Η εγκατάσταση θεωρείται ολοκληρωμένη μόνο όταν τοποθετηθούν και τα κατάλληλα κεραμικά φίλτρα.

Σχέδιο εγκατάστασης επεξεργασίας πεπιεσμένου αέρα με χρήση κοχλιοφόρου αεροσυμπιεστή

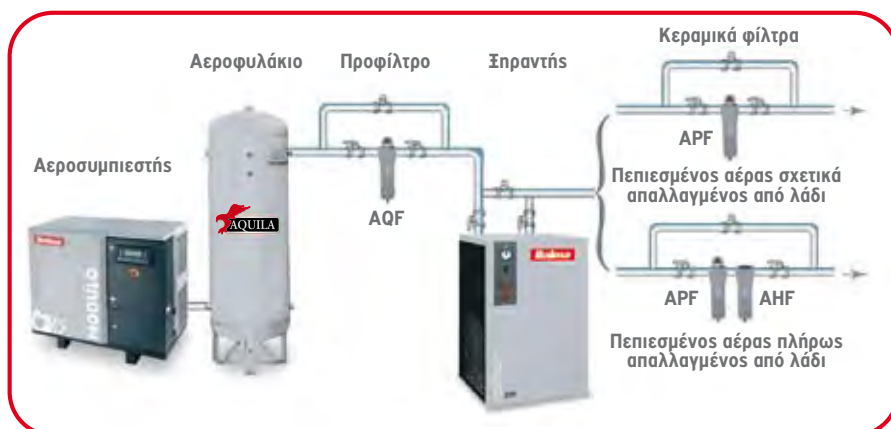

Συντήρηση:

Τα πολλά χρόνια εμπειρίας, η ποιότητα των υλικών που χρησιμοποιούνται, το γενναίο μέγεθος της κάθε μονάδας, ο απλός σχεδιασμός και το αποτελεσματικό σύστημα ελέγχου συναινούν ώστε ο κάθε ξηραντής να είναι ασφαλής και αξιόπιστος με το πέρασ του χρόνου. Όλοι οι ξηραντές έχουν σχεδιαστεί και κατασκευαστεί με κεντρικό άξονα τον χειρισμό και την επίδοση χρησιμοποιώντας υλικά α΄ κλάσης που έχουν δοκιμαστεί στο χώρο για πολλά χρόνια.

Οι ξηραντές που κατασκευάζει η Balma είναι μονάδες που προσφέρουν ελάχιστο κόστος συντήρησης μεγάλωντας το διάστημα μεταξύ των ελέγχων.

Οικονομία:

- Εξοικονόμηση ενέργειας λόγω της ελαχιστοποίησης των πτώσεων πίεσης κατά μήκος του δικτύου.
- Καμία σπατάλη πεπιεσμένου αέρα χάρη στην έξυπνη αυτόματη βαλβίδα εξαέρωσης.
- Καθαρότερο δίκτυο αέρα χωρίς διαρροές.
- Μεγαλύτερη αξιοπιστία και διάρκεια ζωής των εφαρμογών.
- Λιγότερη και ευκολότερη συντήρηση λόγω της αξιοπιστίας των υλικών και της άμεσης πρόσβασης σε οποιοδήποτε από αυτά.
- Ασφαλή και αξιόπιστη λειτουργία.

Προστασία περιβάλλοντος

Δεν χρησιμοποιείται CFC=Καμία αρνητική επίδραση στο όζον.

Οικολογικός λόγω της χρήσης φρεόν (R134a-R404a) που συμμορφώνεται με τους κανονισμούς της Ευρωπαϊκής ένωσης.

Μόνωση θερμότητας για να αξασφαλίζει υψηλή απόδοση απόρριψης των συμπυκνωμάτων.

Έξυπνη αυτόματη βαλβίδα εξαέρωσης

Πλεονεκτήματα

1. **Εξαερώνει μόνο νερό, όχι πεπιεσμένο αέρα = εξοικονόμηση ενέργειας.**
2. **Αθόρυβη=Φιλική με το περιβάλλον.**



Τεχνικά στοιχεία (σύμφωνα με ISO 7183 και το Cagι Pneuop PBN8NTCE)

Μοντέλο	Πίεση (bar)	Συνθήκες αναφοράς			Watt	Volt/Hz/φάσεις	gas/DN	Διαστάσεις			Βάρος kg	Κωδικός	Τιμή
		m ³ /1'	m ³ /h	cfm				M	Π	Υ			
DRY 45	16	0,750	45	26.5	164	230/50/1	3/4" M	350	500	450	19	018300025	1200,00€
DRY 60	16	1,000	60	35.3	190	230/50/1	3/4" M	350	500	450	20	018300026	1365,00€
DRY 85	16	1,417	85	50.0	266	230/50/1	3/4" M	350	500	450	25	018300027	1495,00€
DRY 130	16	2,167	130	76.5	284	230/50/1	3/4" M	350	500	450	27	018300028	1650,00€
DRY 165	13	2,750	165	97.1	609	230/50/1	1" F	370	500	764	44	018300037	1940,00€
DRY 210	13	3,500	210	124	673	230/50/1	1" F	370	500	764	44	018300029	2430,00€
DRY 250	13	4,167	250	147	793	230/50/1	1 1/2" F	460	560	789	53	018300038	2830,00€
DRY 290	13	4,833	290	171	870	230/50/1	1 1/2" F	460	560	789	60	018300039	3200,00€
DRY 360	13	6,000	360	212	1072	230/50/1	1 1/2" F	460	560	789	65	018300040	3670,00€
DRY 460	13	7,667	460	271	1190	230/50/1	1 1/2" F	580	590	899	80	018300041	4240,00€
DRY 530	13	8,833	530	312	1446	230/50/1	1 1/2" F	580	590	899	80	018300042	5900,00€
DRY 690	13	11,500	690	406	1818	400/50/3	2" F	735	898	962	128	018300043	7400,00€

Συνθήκες αναφοράς

Πίεση λειτουργίας:	7 bar (psi)
Θερμοκρασία λειτουργίας:	35°C
Θερμοκρασία Δωματίου:	25°C
Θερμοκρασία Πίεση dewpoint:	5°C +/-1

Όρια λειτουργίας

Πίεση λειτουργίας:	16 bar (232 psi) DRY 20-130 13 bar (188 psi) DRY 165-690
Θερμοκρασία λειτουργίας:	55°C
Min/Max θερμοκρασία δωματίου:	+5°C / +45°C



Διορθωτικοί παράγοντες για συνθήκες που διαφέρουν από αυτές της αναφοράς K=A x B x C

Θερμοκρασία δωματίου °C	25	30	35	40	45	
A	1,00	0,92	0,84	0,80	0,74	(DRY 45-530)
	1,00	0,91	0,81	0,72	0,62	(DRY 690)

Θερμοκρασία λειτουργίας °C	30	35	40	45	50	55	
A	1,24	1,00	0,82	0,69	0,58	0,45	(DRY 45-530)
	1,00	1,00	0,82	0,69	0,58	0,49	(DRY 690)

Πίεση λειτουργίας	bar	5	6	7	8	9	10	11	12	13	14	15	16	
C		0,90	0,96	1,00	1,03	1,06	1,08	1,10	1,12	1,13	1,15	1,16	1,17	(DRY 45-530)
		0,90	0,97	1,00	1,03	1,05	1,07	1,09	1,11	1,12				(DRY 690)



Προφίλτρο AQF

Λόγω της μεγάλης αντίστασης στη θερμοκρασία και στη φθορά, το συγκεκριμένο φίλτρο αποτελεί την ιδανική λύση για το πρώτο στάδιο προστασίας του πεπιεσμένου αέρα. Είναι κατάλληλο για την παρακράτηση μεγάλης ποσότητας στερεών και υγρών σωματιδίων έως 3 μm σε διάμετρο, με μηδαμινή πτώση της πίεσης. Το στοιχείο του φίλτρου είναι κατασκευασμένο από στρώματα γυαλιού microfiber και ζώνες μη υφαντού πολυεστέρα.



Προφίλτρο/Φίλτρο APF

Πρόφιλτρο με την ικανότητα να παρακρατά στερεά και υγρά σωματίδια έως 1 μm διάμετρο. Έχει τα ίδια χαρακτηριστικά με τη σειρά των AQF με την μόνη διαφορά ότι προσφέρει μεγαλύτερη ικανότητα φιλτραρίσματος. Ενδείκνεται για επιπρόσθετη προστασία φιλτραρίσματος μετά το προφίλτρο AQF ή σαν προφίλτρο της σειράς AHF ώστε να αποφεύγεται η πρόωρη απόφραξη του φίλτρου AHF. Το στοιχείο του APF φίλτρου είναι κατασκευασμένο από στρώματα γυαλιού microfiber και ζώνες μη υφαντού πολυεστέρα.



Φίλτρο υψηλής απόδοσης AHF

Το παραπάνω φίλτρο είναι κατάλληλο για στερεά σωματίδια καθώς και για σωματίδια λαδιού έως 0,01 μm διάμετρο. Είναι παρόμοιο με τη σειρά AQF με τη μόνη διαφορά ότι προσφέρει μεγαλύτερη ικανότητα φιλτραρίσματος. Ο αέρας που στην εξαγωγή του είναι κατά 99,99% απαλλαγμένος από λάδι. Γι' αυτό το λόγο είναι κατάλληλο για χρήσεις όπου η άριστη ποιότητα του αέρα είναι απαραίτητη προϋπόθεση. Τοποθετείται μετά από ξηραντή σαν desoiling φίλτρο και είναι ιδανικό ως προφίλτρο της σειράς ACF.



Φίλτρο ενεργού άνθρακα ACF

Υπάρχουν πολλές εφαρμογές που απαιτούν την χρήση του πεπιεσμένου αέρα πλήρως απαλλαγμένο από ακαθαρσίες, μυρωδιές και ατμούς. Το φίλτρο του ενεργού άνθρακα μέσω της διαδικασίας απορρόφησης έχει τη δυνατότητα να ελκύει όλα τα εναπομείναντα σωματίδια μυρωδιάς και ατμού από τη διαδικασία του desoiling και να τα προσκολλά στα στοιχεία του. Το φίλτρο ACF πρέπει πάντα να τοποθετείται μετά τα φίλτρα AQF και AHF. Το στοιχείο του ACF φίλτρου είναι κατασκευασμένο από ένα στρώμα ενεργού άνθρακα το οποίο καλύπτεται από ένα στρώμα fiber τοποθετημένο σε τοιχώματα (εσωτερικό και εξωτερικό) ανοξείδωτου ατσαλιού.

Μοντέλο	Ικανότητα			Σύνδεση Φ	Διαστάσεις				Βάρος	Κωδικός	Τιμή
	l/min	mc/h	cfm		A	B	C	D			
AQF60	1.000	60	35	1/2"	187	88	21	70	1,3	019000287	110,00€
AQF80	1.333	80	47	1/2"	187	88	21	70	1,3	019000288	125,00€
AQF120	2.000	120	71	1/2"	256	88	21	70	1,4	019000289	140,00€
AQF200	3.333	200	118	1"	262	125	33	80	3	019000290	152,00€
AQF340	5.667	340	200	1"	362	125	33	80	3,6	019000291	180,00€
AQF510	8.500	510	300	1 1/2"	452	125	33	80	4,1	019000292	200,00€
AQF800	13.333	800	471	1 1/2"	643	125	33	80	5,4	019000293	360,00€

Εσωτερικά στοιχεία		
Μοντέλο	Κωδικός	Τιμή
AQFC60	012700177	40,00€
AQFC80	012700178	45,00€
AQFC120	012700179	50,00€
AQFC200	012700180	53,00€
AQFC340	012700181	73,00€
AQFC510	012700182	83,00€
AQFC800	012700183	100,00€

Μοντέλο	Ικανότητα			Σύνδεση Φ	Διαστάσεις				Βάρος	Κωδικός	Τιμή
	l/min	mc/h	cfm		A	B	C	D			
APF60	1.000	60	35	1/2"	187	88	21	70	1,3	017400297	120,00€
APF80	1.333	80	47	1/2"	187	88	21	70	1,3	017400298	130,00€
APF120	2.000	120	71	1/2"	256	88	21	70	1,4	017400299	138,00€
APF200	3.333	200	118	1"	262	125	33	80	3	017400300	155,00€
APF340	5.667	340	200	1"	362	125	33	80	3,6	017400301	180,00€
APF510	8.500	510	300	1 1/2"	452	125	33	80	4,1	017400302	200,00€
APF800	13.333	800	471	1 1/2"	643	125	33	80	5,4	017400303	390,00€

Εσωτερικά στοιχεία		
Μοντέλο	Κωδικός	Τιμή
APFC60	012700184	57,00€
APFC80	012700185	68,00€
APFC120	012700186	75,00€
APFC200	012700187	83,00€
APFC340	012700188	100,00€
APFC510	012700189	115,00€
APFC800	012700190	135,00€

Μοντέλο	Ικανότητα			Σύνδεση Φ	Διαστάσεις				Βάρος	Κωδικός	Τιμή
	l/min	mc/h	cfm		A	B	C	D			
AHF60	1.000	60	35	1/2"	187	88	21	70	1,3	017400304	120,00€
AHF80	1.333	80	47	1/2"	187	88	21	70	1,3	017400305	130,00€
AHF120	2.000	120	71	1/2"	256	88	21	70	1,4	017400306	138,00€
AHF200	3.333	200	118	1"	262	125	33	80	3	017400307	155,00€
AHF340	5.667	340	200	1"	362	125	33	80	3,6	017400308	180,00€
AHF510	8.500	510	300	1 1/2"	452	125	33	80	4,1	017400309	200,00€
AHF800	13.333	800	471	1 1/2"	643	125	33	80	5,4	017400310	390,00€

Εσωτερικά στοιχεία		
Μοντέλο	Κωδικός	Τιμή
AHFC60	012700191	57,00€
AHFC80	012700192	68,00€
AHFC120	012700193	75,00€
AHFC200	012700194	83,00€
AHFC340	012700195	100,00€
AHFC510	012700196	115,00€
AHFC800	012700197	135,00€

Μοντέλο	Ικανότητα			Σύνδεση Φ	Διαστάσεις				Βάρος	Κωδικός	Τιμή
	l/min	mc/h	cfm		A	B	C	D			
ACF60	1.000	60	35	1/2"	187	88	21	70	1,3	017400311	120,00€
ACF80	1.333	80	47	1/2"	187	88	21	70	1,3	017400312	130,00€
ACF120	2.000	120	71	1/2"	256	88	21	70	1,4	017400313	138,00€
ACF200	3.333	200	118	1"	262	125	33	80	3	017400314	155,00€
ACF340	5.667	340	200	1"	362	125	33	80	3,6	017400315	180,00€
ACF510	8.500	510	300	1 1/2"	452	125	33	80	4,1	017400316	200,00€
ACF800	13.333	800	471	1 1/2"	643	125	33	80	5,4	017400317	390,00€

Εσωτερικά στοιχεία		
Μοντέλο	Κωδικός	Τιμή
ACFC60	012700198	57,00€
ACFC80	012700199	68,00€
ACFC120	012700200	75,00€
ACFC200	012700201	83,00€
ACFC340	012700202	100,00€
ACFC510	012700203	115,00€
ACFC800	012700204	135,00€

Συνθήκες αναφοράς: πίεση 7 bar (100 psi), θερμοκρασία 20°C

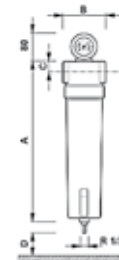

Εξαρτήματα κεραμικών φίλτρων



ME



MX

Παρελκόμενα	Κωδικός	Τιμή
Δείκτης πτώσης πίεσης ME	018500792	29,00€
Διαφορικό μανόμετρο πίεσης MX	018500793	73,00€

Διαχωριστές Λαδιού-/Νερού

ΗWS σειρά των διαχωριστών λαδιού-νερού συλλέγουν τα υπολείματα λαδιού του δικτύου σε κατάλληλο δοχείο, επιτρέποντας στο νερό να φιλτράρεται και να μπορεί ελεύθερα να διοχετευτεί στην αποχέτευση. Η σειρά WS είναι μία οικονομική και σίγουρη λύση στο πρόβλημα της ρίψης των κατάλοιπων των φίλτρων στην αποχέτευση, που είναι σύμφωνη και με τη νομοθεσία.



Μοντέλο	Εγκατάσταση με Ξηραντή			Εγκατάσταση χωρίς Ξηραντή			Σύνδεση		Διαστάσεις (mm)			Βάρος (kg)	Κωδικός	Τιμή
	l/min	m ³ /h	scfm	l/min	m ³ /h	scfm	Είσοδος (1)	Έξοδος (2)	a	b	c			
WS13	2.100	126	74	2.700	162	95	1x1/2"	1x1/2"	470	165	600	4	018500794	670,00€
WS34	5.700	342	201	7.083	425	250	2x1/2"	1x1/2"	680	255	750	13	018500795	1.430,00€
WS52	8.700	522	307	10.500	630	371	2x1/2"	1x1/2"	680	255	750	15	018500796	2.500,00€
WS128	21.300	1.278	752	26.100	1.566	922	2x3/4"	1x3/4"	750	546	900	25	018500797	3.170,00€



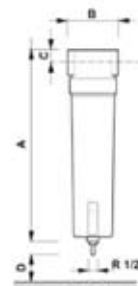

Φυγοκεντρικοί διαχωριστές

Οι φυγοκεντρικοί διαχωριστές χρησιμοποιούν τη φυγοκεντρική δύναμη για να αφαιρέσουν τα σταγονίδια που δημιουργούνται στη ροή του πεπιεσμένου αέρα λόγω της μείωσης της θερμοκρασίας.

Μοντέλο	Ικανότητα			Διατομή εξόδου	Διαστάσεις (mm)				Κωδικός	Τιμή
	l/min	cfm	m ³ /h		A	B	C	D		
ASA 1	2.000	71	120	3/8"	187	88	21	60	019000294	83,00€
ASA 2	2.583	91	155	1/2"	187	88	21	60	019000295	88,00€
ASA 3	3.917	138	235	3/4"	256	88	21	80	019000296	100,00€
ASA 4	6.083	215	365	1"	262	125	33	100	019000297	133,00€
ASA 5	12.833	453	770	1-1/2"	452	125	33	140	019000298	144,00€

Μεταψύκτες

Χρησιμοποιούνται για την μείωση της θερμοκρασίας του πεπιεσμένου αέρα πριν αυτός εισέλθει στο δίκτυο.



Μοντέλο	Ικανότητα			Ισχύς (watt)	Τάση / Φάσεις / Συχνότητα	Διατομή εξόδου	Διαστάσεις (mm) Μ x Υ x Π	Βάρος (kg)	Κωδικός	Τιμή
	l/min	cfm	m ³ /h							
ARA 10	1000	32,5	60	35	230/1/50	1"	490x630x290	19	018100200	690,00€
ARA 20	2000	70,4	120	35	230/1/50	1"	490x630x290	20	018100201	1.110,00€
ARA 30	3000	105	180	140	400/3/50	1-1/2"	560x710x230	29	018100202	1.200,00€
ARA 40	4000	140	240	290	400/3/50	1-1/2"	560x710x320	32	018100603	1.310,00€
ARA 50	5000	175	300	290	400/3/50	2"	800x800x480	49	018100604	1.650,00€
ARA 65	6500	229	390	520	400/3/50	2"	800x800x480	51	018100774	1.760,00€
ARA 80	8000	282	480	520	400/3/50	2"	800x800x480	53	018100775	1.950,00€
ARA 120	12000	422	720	550	400/3/50	2"	800x1100x940	97	018100776	3.200,00€
ARA 160	16000	569	960	550	400/3/50	2-1/2"	1200x1200x1000	120	018100777	3.700,00€



Εσωτερική αυτόματη βαλβίδα αποστράγγισης φίλτρων mod. cd2

Χρησιμοποιείται κατά πρώτο λόγο στα κεραμικά φίλτρα. Ο ρόλος της είναι η αυτόματη εκκένωση συμπυκνωμάτων. Όταν η στάθμη των συμπυκνωμάτων ανέβει τότε το «φλοτέρ» σηκώνεται, ανοίγει η έξοδος της βαλβίδας και τα συμπυκνώματα διοχετεύονται έξω από το σύστημα. Υπάρχει δυνατότητα και χειροκίνητης αποστράγγισης του φίλτρου. Έτσι μπορούμε να τσεκάρουμε και να διορθώνουμε την απόδοση της βαλβίδας.



Αυτόματη βαλβίδα αποστράγγισης mod. Cd3

Η παραπάνω βαλβίδα εφαρμόζεται όταν μεγάλες ποσότητες συμπυκνωμάτων (έως 300lt/h) πρέπει αυτόματα να αποστραγγίζονται. Εξασφαλίζει ασφαλή λειτουργία έως 20 barg (290psig). Όταν η στάθμη των συμπυκνωμάτων ανέβει και φτάσει το επίπεδο εκκένωσης το «φλοτέρ» σηκώνεται, ανοίγει η έξοδος της βαλβίδας και τα συμπυκνώματα διοχετεύονται έξω από το σύστημα. Προτείνουμε την τοποθέτηση βελόνας η οποία βελτιώνει την απόδοση της βαλβίδας.



Ηλεκτρονική βαλβίδα αποστράγγισης mod. Cd6

Η νέα γενιά ηλεκτρονικών βαλβίδων χρησιμοποιείται για την αυτόματη αποστράγγιση των συμπυκνωμάτων. Η βασική αρχή είναι να αποστραγγίζει μόνο τα συμπυκνώματα νερού και όχι τον πεπιεσμένο αέρα που βρίσκεται στο σύστημα. Η στάθμη των συμπυκνωμάτων ελέγχεται από έναν ηλεκτρονικό σένσορα. Το σώμα είναι κατασκευασμένο από αλουμίνιο ενώ το ηλεκτρονικό κύκλωμα προστατεύεται με πλαστικό κάλυμμα από τους εξωτερικούς παράγοντες.

Περιγραφή	Πίεση (bar)	Σύνδεση Φ	Ισχύς παροχής	Προστασία	Κωδικός	Τιμή
Εσωτερική αυτόματη βαλβίδα αποστράγγισης φίλτρων mod. cd2	0-16	1/2"	-	-	017100190	76,00€
Αυτόματη βαλβίδα αποστράγγισης mod. Cd3	0-20	1/2"	-	-	017000180	52,00€
Βελόνα για αυτόματη βαλβίδα (για mod. Cd3)			-	-	017100216	26,00€
Ηλεκτρονική βαλβίδα αποστράγγισης mod. Cd6	0-16	1/2" - είσοδος 1/8" - έξοδος	230/50	IP54	017000430	250,00€



.....
Οι πίνακες περιέχουν ενσωματωμένο επιτηρητή ασυμμετρίας

ΠΑΡΕΝΚΟΜΕΝΑ ΑΕΡΟΣ

Πίνακες για αεροσυμπιεστή για ένα κινητήρα με θερμικό προστασίας		
Τύπος	Κωδικός	Τιμή
5,5hp Y/Δ – 380v	018500798	885,00€
7,5hp Y/Δ – 380v	018500799	885,00€
10hp Y/Δ – 380v	018500800	900,00€
15hp Y/Δ – 380v	018500801	980,00€



Πίνακες για αεροσυμπιεστή για δύο κινητήρες (Tandem), με διαδοχική εκκίνηση και θερμικό προστασίας		
Τύπος	Κωδικός	Τιμή
3+3hp - 220v	018500802	690,00€
4+4hp – 380v	018500803	690,00€
5,5+5,5hp – 380v	018500829	690,00€
5,5+5,5hp Y/Δ - 380v	018500804	1650,00€
7,5+7,5hp Y/Δ - 380v	018500805	1650,00€
10+10hp Y/Δ - 380v	018500806	1650,00€
15+15hp Y/Δ - 380v	018500807	1820,00€

* Y/Δ= Αστέρας/Τρίγωνο (προοδευτική εκκίνηση του ηλεκτρικού κινητήρα).

Οι παραπάνω ηλεκτρολογικοί πίνακες διαθέτουν υλικά (Telemecanique)

- Οι πίνακες τοποθετούνται εκτός αεροσυμπιεστών (ανοικτού τύπου), λόγω δονήσεων, για μεγαλύτερη διάρκεια ζωής.
- Ενδείκνυται η τοποθέτηση ηλεκτροβαλβίδας, σε κάθε αεροσυμπιεστή που διαθέτει πίνακα Y/Δ. (βλ. σελίδα 42)



Πίνακες για αεροσυμπιεστή για ένα κινητήρα με θερμικό προστασίας		
Τύπος	Κωδικός	Τιμή
5,5 hp ρελέ + θερμικό προστασίας - 380V	010200186	40,00€
5,5hp Υ/Δ - 380v	018500060	370,00€
7,5hp Υ/Δ - 380v	018500653	370,00€
10hp Υ/Δ - 380v	018500064	370,00€
15hp Υ/Δ - 380v	018500065	385,00€



Πίνακες για αεροσυμπιεστή για δύο κινητήρες (Tandem), με διαδοχική εκκίνηση και θερμικό προστασίας		
Τύπος	Κωδικός	Τιμή
3+3hp - 220v	018500056	430,00€
4+4hp - 380v	018500057	480,00€
5,5+5,5hp - 380v	018500058	480,00€
5,5+5,5hp Υ/Δ - 380v	018500059	700,00€
7,5+7,5hp Υ/Δ - 380v	018500062	700,00€
10+10hp Υ/Δ - 380v	018500063	700,00€
15+15hp Υ/Δ - 380v	018500066	750,00€

* Υ/Δ= Αστέρας/Τρίγωνο (προοδευτική εκκίνηση του ηλεκτρικού κινητήρα).

Σημείωση: Για τοποθέτηση επιτηρητή ασυμμετρίας στους ηλεκτρολογικούς πίνακες ώστε να αποφεύγεται η λάθος φορά περιστροφής του κινητήρα αλλά και για την προστασία του από πτώση ή έλλειψη φάσεως, παρακαλώ ενημερώστε μας κατά την παραγγελία.

Κωδικός: 017400318 **Τιμή:** 60,00€

Οι παραπάνω ηλεκτρολογικοί πίνακες διαθέτουν υλικά (Chint)

- Οι πίνακες τοποθετούνται εκτός αεροσυμπιεστών (ανοικτού τύπου), λόγω δονήσεων, για μεγαλύτερη διάρκεια ζωής.
- Ενδείκνυται η τοποθέτηση ηλεκτροβαλβίδας, σε κάθε αεροσυμπιεστή που διαθέτει πίνακα Υ/Δ. (βλ. σελίδα 42).

ΗΛΕΚΤΡΟΚΙΝΗΤΗΡΕΣ (ΜΟΝΟΦΑΣΙΚΟΙ 220 Volt) 2800 / 1400 ΣΤΡΟΦΕΣ - ΑΛΟΥΜΙΝΙΟΥ



2800 ΣΤΡΟΦΕΣ	Ø ΑΞΟΝΑ (mm)	ΣΤΡΟΦΕΣ ΑΝΑ ΛΕΠΤΟ	ΙΠΠΟΙ ΗΡ	ΚΩΔΙΚΟΣ	ΤΙΜΗ
1 HP/2P/80	19	2800	1HP	010100070	114,00€
1,5 HP/2P/80	19	2800	1,5HP	010100083	126,00€
2,5 HP/2P/90S	24	2800	2HP	010100071	144,00€
2,5 HP/2P/90L	24	2800	2,5HP	010100073	154,00€
3 HP/2P/90L	24	2800	3HP	010100084	164,00€
3 HP/2P/EXTRA	24	2800	3HP	010100085	170,00€

1400 ΣΤΡΟΦΕΣ ΜΕ ΔΙΑΚΟΠΤΗ-ΚΑΛΩΔΙΟ-ΦΙΣ	Ø ΑΞΟΝΑ (mm)	ΣΤΡΟΦΕΣ ΑΝΑ ΛΕΠΤΟ	ΙΠΠΟΙ ΗΡ	ΚΩΔΙΚΟΣ	ΤΙΜΗ
*0.5 HP/4P/71	-	1400	0.5HP	018100465	74,00€
*0.75 HP/4P/80 A	19	1400	0.75HP	018100466	101,00€
*1 HP/4P/80 B	19	1400	1HP	018100467	108,00€
*1.5 HP/4P/90	24	1400	1.5HP	018100468	150,00€
*2 HP/4P/90 L	24	1400	2HP	018100469	172,00€
*2.5 HP/4P/90 L	24	1400	2.5HP	018100471	176,00€
*3 HP/4P/90 L	24	1400	3HP	018100470	205,00€

ΗΛΕΚΤΡΟΚΙΝΗΤΗΡΕΣ (ΤΡΙΦΑΣΙΚΟΙ 380 Volt) 2800 / 1400 ΣΤΡΟΦΕΣ - ΜΑΝΤΕΜΙΟΥ



2800 ΣΤΡΟΦΕΣ	Ø ΑΞΟΝΑ (mm)	ΣΤΡΟΦΕΣ ΑΝΑ ΛΕΠΤΟ	ΙΠΠΟΙ ΗΡ	ΚΩΔΙΚΟΣ	ΤΙΜΗ
1 HP/2P/80	19	2800	1HP	010100082	77,00€
1.5 HP/2P/80L	19	2800	1,5HP	010100086	84,00€
2 HP/2P/90S	24	2800	2HP	010100078	100,00€
3 HP/2P/90	24	2800	3HP	010100079	112,00€
4 HP/2P/100	28	2800	4HP	010100080	170,00€
5.5 HP/2P/112M	28	2800	5,5HP	010100081	192,00€
7.5 HP/2P/112L	38	2800	7,5HP	010100076	215,00€
10 HP/2P/132S	38	2800	10HP	010100077	320,00€
15 HP/2P/160M	38	2800	15HP	010100190	560,00€











1400 ΣΤΡΟΦΕΣ	Ø ΑΞΟΝΑ (mm)	ΣΤΡΟΦΕΣ ΑΝΑ ΛΕΠΤΟ	ΙΠΠΟΙ ΗΡ	ΚΩΔΙΚΟΣ	ΤΙΜΗ
1 HP/4P/80	19	1400	1HP	018100165	84,00€
1.5 HP/4P/80	19	1400	1,5HP	018100197	92,00€
2 HP/4P/90	24	1400	2HP	018100166	116,00€
3 HP/4P/100	28	1400	3HP	018100167	160,00€
4 HP/4P/100	28	1400	4HP	018100168	178,00€
5,5 HP/4P/112	28	1400	5.5HP	018100169	222,00€
7,5 HP/4P/132M	38	1400	7.5HP	018100170	290,00€
10 HP/4P/132S	38	1400	10HP	018100174	380,00€
15 HP/4P/160M	42	1400	15HP	018100690	600,00€

***Σημείωση:** Διαθέτουν διακόπτη ON/OFF, καλώδιο μήκους 50cm και φισ σούκο.

Σημείωση: Για τοποθέτηση στα μοτέρ 2800 ΣΤΡ./220Volt διακόπτη ON/OFF και καλώδιο μήκους 50cm (χωρίς φισ) (επιβάρυνση 10,00€ net).

ΟΙΚΟΝΟΜΙΚΗ ΣΕΙΡΑ ΜΟΝΟΒΑΘΜΙΩΝ ΚΕΦΑΛΩΝ (ΜΕ ΚΟΡΜΟ ΜΑΝΤΕΜΕΝΙΟ)









ΠΑΡΕΛΚΟΜΕΝΑ ΑΕΡΟΣ

	ΤΥΠΟΣ	 hp		 lit/min	 ΣΤΡ	 atm		€
	TH-25	2,5	2	280	1020	8	010100283	130,00€
	TH-30	3	2	350	1020	8	010100284	142,00€
	TH-40	4	2	420	965	8	010100285	150,00€
	TH-50	5,5	2	600	900	8	010100477	335,00€
	TH-75	7,5	2	900	860	8	010100478	390,00€

Σημείωση: Η κεφαλή TH-75 είναι διβάθμια

ΜΟΝΟΒΑΘΜΙΕΣ ΚΕΦΑΛΕΣ ΙΤΑΛΙΑΣ (ΜΕ ΚΟΡΜΟ ΜΑΝΤΕΜΕΝΙΟ)

- Κεφαλές με μεγάλα πτερύγια καπακίου, για καλύτερη ψύξη.
- Μεγάλο κάρτερ λαδιού για καλύτερη λίπανση
- Ειδικές πλάκες βαλβίδων για υψηλότερη αντίσταση φορτίου

	ΤΥΠΟΣ	 hp		 lit/min	 ΣΤΡ	 atm (max)		€
	*B2800I	2	2	234	1500	9	010100037	166,00€
	B2800B	2	2	254	1250	10	010100038	186,00€
		3		320	1570			
	B3800B	3	2	387	1100	10	010100175	256,00€
		4		476	1400			

* Ο τύπος με αστερίσκο διαθέτει κορμό αλουμινίου















*ΣΤΙΣ ΤΙΜΕΣ ΔΕΝ ΠΕΡΙΛΑΜΒΑΝΕΤΑΙ Ο Π.Α.

ΔΙΒΑΘΜΙΕΣ ΚΕΦΑΛΕΣ ΙΤΑΛΙΑΣ (ΜΕ ΚΟΡΜΟ ΜΑΝΤΕΜΕΝΙΟ)



- Πανίσχυρες, αθόρυβες και ασφαλείς.
- Κατάλληλες για βιομηχανικές εφαρμογές.
- Σχεδιασμένες για μεγάλη διάρκεια ζωής.
- Χαμηλή κατανάλωση ενέργειας.
- Διαβάθμιες, για ενδιάμεση ψύξη μεταξύ σταδίων.

	ΤΥΠΟΣ	 hp		 lit/min	 ΣΤΡ	 atm (max)		€
	B4900B	4	2	514	1400	11	010100174	362,00€
	B5900B	5,5	2	653	1400	11	010100040	432,00€
	B6000	5,5	2	660	1100	11	010100041	550,00€
		7,5		827	1400			
	B7000	7,5	2	1023	1100	11	010100042	870,00€
		10		1210	1300			
	B7900	7,5	2	950	750	11	010100177	1230,00€
		10		1130	900			
	BV8900	15	4	2016	800	11	010100379	4000,00€
		20		2400	950			
		25		2770	1100			

*ΣΤΙΣ ΤΙΜΕΣ ΔΕΝ ΠΕΡΙΛΑΜΒΑΝΕΤΑΙ Φ.Π.Α.



Λάδι 1lt by Aquila
Κωδ.: 018000173
Τιμή: 6,25€

ΔΙΑΣΤΑΣΕΙΣ ΚΕΦΑΛΩΝ ΙΤΑΛΙΑΣ

Σχεδιαγράμματα διαστάσεων
B2800I, B2800B και B3800B

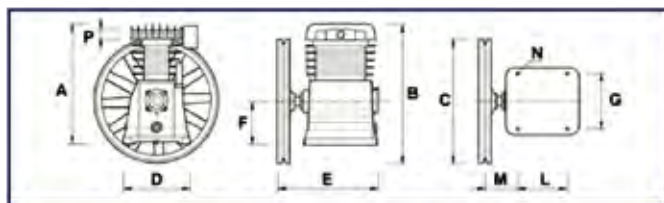

Μονοβάθμιες κεφαλές

Σχεδιαγράμματα διαστάσεων
B4900B, B5900B, B6000, B7000 και B7900

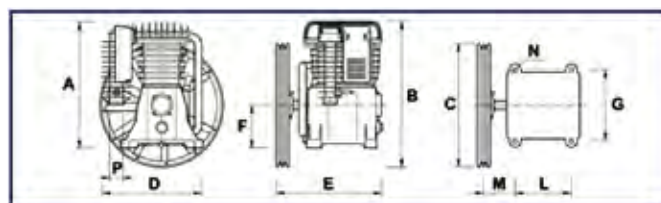

Διβάθμιες κεφαλές

Σχεδιαγράμματα διαστάσεων
BV8900

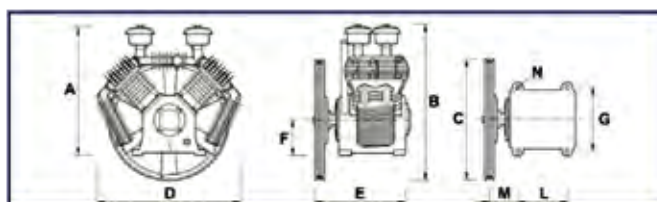

Διβάθμιες κεφαλές

Κωδικός	Τύπος	A	B	C	D	E	F	G	L	M	N	P
010100037	B2800I	280	325	280	210	255	96.5	162	132	75.5	9	1/2"
010100038	B2800B	280	325	280	235	255	96.5	162	132	75.5	9	3/4"
010100175	B3800B	340	393	350	235	285	123	156	140	91	8.5	1/2"
010100174	B4900B	364	413	350	280	310	126.5	174	146	105	10.5	1"
010100040	B5900B	405	490	430	320	345	131	190	170	110	10.5	1-1/4"
010100041	B6000	445	510	430	350	360	150	248	198	112	13	1-1/4"
010100042	B7000	560	600	430	500	415	175	290	240	122	15	1-1/4"
010100177	B7900	615	670	430	500	410	160	288	230	110	14	1-1/4"
010100379	BV8900	670	790	630	780	525	195	350	310	155	15	1"



(ΜΕ ΚΟΡΜΟ ΜΑΝΤΕΜΕΝΙΟ) 15 bar

	ΤΥΠΟΣ	hp		lit/min	ΣΤΡ	atm (max)		€
	K25	5,5	2	578	1400	15	010100483	560,00€
	K28	4	2	460	1000	15	010100143	625,00€
		5,5		644	1400			
	K30	5,5	2	727	1000	15	010100132	745,00€
		7,5		1018	1400			
	K50	10	2	1074	1000	15	010100133	1340,00€
		15		1504	1400			
	K60	10	4	1454	1000	15	010100134	1815,00€
		15		2036	1400			
	K100	20	4	2148	1200	15	010100135	3370,00€
		25		2578				

* Σημείωση: Τα μοντέλα K50, K60, και K100 διαθέτουν μαντεμένα τροχαλία

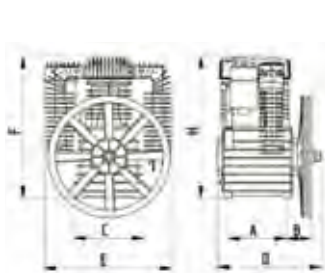

Σχεδιαγράμματα διαστάσεων K25, K28, K30 και K50

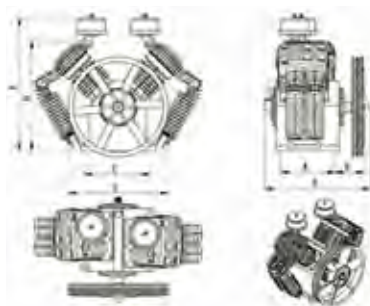

Σχεδιαγράμματα διαστάσεων K60 και K100

ΤΥΠΟΣ	A	B	C	D	E	F	H	Βάρος kg
K25	163	100	206	310	385	520	415	22
K28	163	100	206	310	415	422	422	24
K30	190	135	228	360	415	565	475	38
K50	210	160	290	420	460	660	560	71,5
K60	244	160	298	445	735	600	490	81
K100	283	190	388	520	890	700	588	125



Λάδι 1lt by Aquila
Κωδ.: 018000173
Τιμή: 6,25€



	ΠΕΡΙΓΡΑΦΗ	ΤΙΜΗ
	Σύνδεσμος για spiral με ελατήριο Αρσενικός 1/4" 57B/1 6x8 κωδικός 017000278 57B/2 8x10 κωδικός 017000058	1,72€ 1,97€
	Ταχυσύνδεσμος για spiral με ελατήριο Αρσενικός 33D/3 6x8 . κωδικός 017000280 33D/4 8x10 . κωδικός 017000059	1,57€ 2,40€
	Ταχυσύνδεσμος για spiral Αρσενικός τύπου Γερμανίας 113D/3 6x8 κωδικός 017001196 113D/4 8x10 κωδικός 017001197	1,60€ 2,50€
	Σύνδεσμος για spiral Αρσενικός 1/4" 57C/3 Περιστρεφόμενος 6x8 κωδικός 018700648 57C/5 Περιστρεφόμενος 8x10 κωδικός 018700649	2,55€ 2,74€
	Ταχυσύνδεσμος Αρσενικός Ταχείας Σύσφιξης mod. 33B/5 8x14 κωδικός 018800399	1,66€
	Ταχυσύνδεσμος Αρσενικός Ταχείας Σύσφιξης Τύπου Γερμανίας 113B/5 8x14 κωδικός 018800910	1,70€
	Ταχυσύνδεσμος Αρσενικός με 1/4" Αρσεν. 33/1 κωδικός 018800013	0,86€
	Ταχυσύνδεσμος Αρσενικός τύπου Γερμανίας με 1/4" Αρσεν. 113/1 κωδικός 018800911	0,89€
	Ταχυσύνδεσμος Αρσενικός 33A/1 με 1/4" θηλ. κωδικός 018800010	1,10€
	Ταχυσύνδεσμος Αρσενικός τύπου Γερμανίας με 1/4" θηλ. 113A/1 κωδικός 018800912	1,13€
	Ταχυσύνδεσμος Αρσενικός ΓΙΓΑΣ με ουρά Φ 13, 4100/C2 κωδικός 018800822	2,65€
	Ταχυσύνδεσμος Αρσενικός ΓΙΓΑΣ 1/2" ΑΡΣ, 4100/2 κωδικός 018800821	3,20€
	Ταχυσύνδεσμος Αρσενικός Απλός Φ 8mm 33C/2 κωδικός 018800011	1,10€
	Ταχυσύνδεσμος Αρσενικός Απλός Τύπου Γερμανίας Φ 8mm 113C/2 κωδικός 018800913	1,20€
	Αντάπτορας Ταχυσυνδέσμου - Ακροφυσίου 33E κωδικός 017001195	1,05€

	ΠΕΡΙΓΡΑΦΗ	ΤΙΜΗ
	Σύνδεσμος για spiral απλό 57A/1 6x8 κωδικός 017000044	1,81€
	57A/2 8x10 κωδικός 017000277	2,10€
	Σύνδεσμος για spiral θηλυκό 1/4" 4x6 κωδικός 018700621 6x8 κωδικός 017000279 8x10 κωδικός 017000057	1,60€ 2,90€ 3,20€
	Ταχυσύνδεσμος για spiral θηλυκό UNI/D3 8x10 κωδικός 018800015 UNI/D2 6x8 κωδικός 018800448	5,56€ 5,10€
	Ταχυσύνδεσμος θηλυκός με 1/4" Αρσεν. UNI/1 κωδικός 010200071	4,50€
	Ταχυσύνδεσμος θηλυκός με 3/8" Αρσεν. UNI/2 κωδικός 018800914	4,70€
	Ταχυσύνδεσμος θηλυκός με 1/2" Αρσεν. UNI/3 κωδικός 018800915	5,00€
	Ταχυσύνδεσμος θηλυκός με ουρά Φ8 UNI/C2 .. κωδικός 018800016	5,10€
	Ταχυσύνδεσμος θηλυκός με ουρά Φ10 UNI/C3 .. κωδικός 018800916	5,22€
	Ταχυσύνδεσμος θηλυκός με ουρά Φ12 UNI/C4... κωδικός 018800917	5,42€
	Ταχυσύνδεσμος θηλυκός με 1/4" θηλυκό UNI/A1... κωδικός 018800017	4,63€
	Ταχυσύνδεσμος θηλυκός με 3/8" θηλυκό UNI/A2 .. κωδικός 018800918	4,75€
	Ταχυσύνδεσμος θηλυκός με 1/2" θηλυκό UNI/A3 .. κωδικός 018800919	6,40€
	Ταχυσύνδεσμος θηλυκός ΓΙΓΑΣ 1/2" ΑΡΣ, 4000/2 κωδικός 018800819	14,50€
	Ταχυσύνδεσμος θηλυκός ΓΙΓΑΣ με ουρά Φ13, 4000/C2 κωδικός 018800820	15,50€
	Σύνδεσμος ίσιος Φρεζομαστού 1/4" 48A κωδικός 019000132	1,70€

* Σε συσκευασίες των 10 τεμαχίων



	ΠΕΡΙΓΡΑΦΗ	ΤΙΜΗ
	Σύνδεσμος σωλήνων αέρος Φ 8mm 46C/2κωδικός 018700190	0,66€
	Σύνδεσμος σωλήνων αέρος Φ 6mm 46C/1κωδικός 018700529	0,55€
	Διακλαδωτήρας ΤΑΦ πιεσοστάτου Α.Θ.Α. 1/4" 1257/2κωδικός 010200057	2,10€
	Διακλαδωτήρας ΤΑΦ θ.θ.θ. 1/4" 1251/2κωδικός 017300340	2,20€
	Διακλαδωτήρας ΣΤΑΥΡΟΣ Α.Θ.Θ.Θ. 1/4" 1259/2κωδικός 017300096	3,20€
	Διακλαδωτήρας Υ θ.θ.θ. 1/4" 1261/2 1/4"κωδικός 017300097	2,20€
	1261/3 3/8"κωδικός 017300098	2,90€
	Διακλαδωτήρας ΤΑΦ απλός Φ 8mmκωδικός 017300456	2,80€
	Διακλαδωτήρας ΤΑΦ φρεζομαστού 48 Bκωδικός 017300630	4,13€
	Διακλαδωτήρας ΤΑΦ Αυτόματος για Σωλήνα Ίσια Φ 6-8-10 RR 6042/3 - Φ 6κωδικός 017300631	3,70€
	RR 6042/4 - Φ 8κωδικός 017300632	4,26€
	RR 6042/5 - Φ 10κωδικός 017300633	5,34€

	ΠΕΡΙΓΡΑΦΗ	ΤΙΜΗ
	Διακλαδωτήρας Υ Α.Θ.Θ. 1/8" 1260/1κωδικός 017300634	1,67€
	1/4" 1260/2κωδικός 017300635	2,30€
	3/8" 1260/3κωδικός 017300636	3,00€
	1/2" 1260/4κωδικός 017300637	4,90€
	Διακλαδωτήρας ΣΤΑΥΡΟΣ θ.θ.θ.θ. 1/8" 1254/1κωδικός 017300638	2,50€
	1/4" 1254/2κωδικός 017300639	3,50€
	3/8" 1254/3κωδικός 017300640	4,60€
	1/2" 1254/4κωδικός 017300641	6,60€
	Ακροφύσια θηλυκά 1/4" θηλ. Φ 8 1227/2κωδικός 017000377	1,10€
	Ακροφύσια Φ 8mm 46F/2κωδικός 017000055	0,61€
	Τσιμούχα ακροφυσίου 46G/1κωδικός 012600061	0,20€
	Ακροφύσια ταχείας συσφίξεως 46B/4, Φ8x14κωδικός 017000252	1,78€
	Ακροφύσια απλό Φ 8mm 1/4" Αρσ. 1233/4κωδικός 017000056	0,95€
	3/8" Αρσ. 1233/5κωδικός 017000054	1,20€
	Προέκταση 1/4" Α.Θ. 1238/3κωδικός 018500678	1,29€



	ΠΕΡΙΓΡΑΦΗ	ΤΙΜΗ
	Μανόμετρο αέρος 1/4 Φ 63 - 12 barκωδικός 010100069	3,20€
	1/8 Φ 40 - 12 barκωδικός 010100200	2,70€
	1/4 Φ 63 Γλυκ/γνςκωδικός 010100307	7,90€
	1/4 Φ 63 - 16 barκωδικός 010100154	3,80€
	Βάνα εξαέρωσης 54A/1", 1/4"κωδικός 010200007	0,70€
	54A/2", 3/8"κωδικός 010200202	0,80€
	54A/3", 1/2"κωδικός 010200203	1,15€
	Βαλβίδα ασφαλείας αεροσυμπιεστών 1/4"κωδικός 010100006	2,40€
	3/8"κωδικός 010100007	4,50€
	1/2"κωδικός 010100138	5,20€
	3/4"-15BAR κωδικός 010100412	21,00€
	Βαλβίδα αντεπιστροφής αεροσυμπιεστών 1/2"x1/2" κωδικός 010100002	6,00€
	1/2"x3/8" κωδικός 010100004	5,00€
	1"x3/4" κωδικός 010100003	15,00€
	Συστολή Αμερικής 1218/5, 3/8"x1/4"κωδικός 010200055	0,80€
	1218/6, 1/2"x1/4"κωδικός 010200002	1,26€
	1218/7, 1/2"x3/8"κωδικός 010200003	1,20€
	1218/2, 1/4"x1/8"κωδικός 010200204	0,69€
	Παιξιμάδια σκιστά φρεζομαστού 1/4" 1/4"x3/8" - M14x1.25, 49Aκωδικός 018600004	0,57€
	Φρεζομαστός 1/4" Αρσ. COD. 47 A/1κωδικός 019000273	1,10€
	Πιλότος 1/4" για Βενζινοκινητήρες 1,5HP~2,5HP (δε δέχεται επιταχυντή στροφών)κωδικός 010100199	52,00€
	Πιλότος 3/8" για Βενζινοκινητήρες 3,5HP~5,0HPκωδικός 010100005	54,00€
	Πιλότος 1/2" για Βενζινοκινητήρες 5,5HP~7,0HPκωδικός 010100195	60,00€
	Πιλότος 3/4" για Βενζινοκινητήρες 8HP και άνωκωδικός 010100151	70,00€

* Σε συσκευασίες των 10 τεμαχίων

	ΠΕΡΙΓΡΑΦΗ	ΤΙΜΗ
	Μαστοί 1221/2, 1/8"κωδικός 018100100	0,57€
	1221/3, 1/4"κωδικός 018100104	0,90€
	1221/4, 3/8"κωδικός 018100105	1,15€
	1221/5, 1/2"κωδικός 018100103	1,68€
	Μούφα 1225/2, 1/8"κωδικός 018100135	0,57€
	1225/3, 1/4"κωδικός 018100133	0,93€
	1225/4, 3/8"κωδικός 018100134	1,35€
	1225/5, 1/2"κωδικός 018100132	2,45€
	Μούφα συστολική 1/8x1/4, 1226/2κωδικός 018100597	0,86€
	1/4x3/8, 1226/5κωδικός 018100598	1,25€
	1/4x1/2, 1226/6κωδικός 018100599	2,10€
	3/8x1/2, 1226/7κωδικός 018100595	2,15€
	Γωνιά Θ.Θ. 1/8", 249/1κωδικός 010200205	1,10€
	1/4", 1249/2κωδικός 010200102	1,60€
	3/8", 1249/3κωδικός 010200206	2,80€
	1/2", 1249/4κωδικός 010200207	3,80€
	Γωνιά Α.Θ. 1/8", 1250/1κωδικός 010200208	0,96€
	1/4", 1250/2κωδικός 010200103	1,55€
	3/8", 1250/3κωδικός 010200209	2,80€
	1/2", 1250/4κωδικός 010200210	3,80€
	Γωνιά Α.Α. 1/8", 1255/1κωδικός 010200211	0,96€
	1/4", 1255/2κωδικός 010200104	1,50€
	3/8", 1255/3κωδικός 010200212	2,70€
	1/2", 1255/4κωδικός 010200213	3,50€
	Επιταχυντής στροφώνκωδικός 010200073	24,00€
	Ηλεκτροβαλβίδες πλήρεις 1/4" - 220Volt (σε ημερία κλειστή)κωδικός 010100131	52,00€
	Ομοίως ως άνω 1/2" για υψηλές πιέσεις (σε ημερία κλειστή)κωδικός 010100214	58,00€



	ΠΕΡΙΓΡΑΦΗ	ΤΙΜΗ
	Ρακόρ απλής σύνδεσης 1/8" ΑΡΣ RC-3011/2, Φ4x6.....κωδ. 018600091 1,43€ RC-3011/5, Φ6x8.....κωδ. 018600092 1,42€	
	Ρακόρ απλής σύνδεσης 1/4" ΑΡΣ RC-3011/3, Φ4x6.....κωδ. 018600088 1,76€ RC-3011/6, Φ6x8.....κωδ. 018600089 1,82€ RC-3011/9, Φ8x10...κωδ. 018600090 2,10€	
	Ρακόρ απλής σύνδεσης 3/8" ΑΡΣ RC-3011/7, Φ6x8.....κωδ. 018600093 2,10€ RC-3011/10, Φ8x10...κωδ. 018600094 2,40€	
	Ρακόρ απλής σύνδεσης 1/8" ΘΗΛ RC-3015/2, Φ4x6-1/8" θκωδ. 018600095 1,45€ RC-3015/5, Φ6x8-1/8" θκωδ. 018600096 1,55€ RC-3015/3, Φ4x6-1/4" θκωδ. 018600151 1,80€ RC-3015/6, Φ6x8-1/4" θκωδ. 018600152 2,00€ RC-3015/9 Φ8x10-1/4" θκωδ. 018600153 2,20€	
	Ρακόρ σύνδεσης δύο σωλήνων RC-3100/2, Φ4x6κωδ. 018600097 1,60€ RC-3100/3, Φ6x8κωδ. 018600098 1,80€ RC-3100/5, Φ8x10...κωδ. 018600099 2,66€	
	Ρακόρ σύνδεσης ΤΑΦ RC-3140/2, Φ4x6κωδ. 018600100 2,85€ RC-3140/3, Φ6x8κωδ. 018600101 3,30€ RC-3140/5, Φ8x10...κωδ. 018600102 4,20€	
	Ρακόρ Γωνία Αυτόματη Σύνδεση RR-6037/3, Φ4x6 1/8"κωδ. 010200184 2,00€ RR-6037/6, Φ6x8 1/4"κωδ. 010200183 2,25€ RR-6037/8, Φ8x10 1/4"κωδ. 010200182 3,30€	
	Ρακόρ σύνδεσης Γωνία 1/8" ΑΡΣ RC-3020/2, Φ4x6κωδ. 018600103 1,40€ RC-3020/5, Φ6x8κωδ. 018600104 1,75€	
	Ρακόρ σύνδεσης Γωνία 1/4" ΑΡΣ RC-3026/2, Φ4x6κωδ. 018600154 3,40€ RC-3026/4, Φ6x8κωδ. 018600155 3,50€ RC-3026/5, Φ8x10...κωδ. 018600156 4,00€	
	Μουφομαστός συστολικός Θ.Α. 1216/3, 1/4"x1/8" ...κωδ. 018100424 0,87€ 1216/5, 1/4"x1/4" ...κωδ. 018100425 0,97€ 1216/6, 3/8"x1/4" ...κωδ. 018100426 1,25€ 1216/8, 3/8"x3/8" ...κωδ. 018100427 1,30€ 1216/7, 1/2"x1/4" ...κωδ. 018100596 2,10€ 1216/9, 3/8"x1/2" ...κωδ. 018100593 2,20€ 1216/10, 1/2"x1/2" ...κωδ. 018100594 2,20€	

	ΠΕΡΙΓΡΑΦΗ	ΤΙΜΗ
	Ρακόρ σύνδεσης 2 σωλήνων γωνία RC-3120/2, Φ4x6κωδ. 018600105 2,10€ RC-3120/3, Φ6x8κωδ. 018600106 2,30€ RC-3120/5, Φ8x10...κωδ. 018600107 3,00€	
	Μαστός συστολικός Α.Α. 1222/2, 1/4"x1/8" .. κωδ. 018100567 0,85€ 1222/3, 3/8"x1/8" ...κωδ. 018100428 1,05€ 1222/4, 3/8"x1/4" ...κωδ. 018100034 1,13€ 1222/5, 1/2"x1/4" ...κωδ. 018100429 1,63€ 1222/6, 3/8"x1/2" ..κωδ. 018100592 1,70€	
	Ρακόρ σύνδεσης ΤΑΦ - 1/8" ΑΡΣ RC-3030/3, Φ4x6κωδ. 018600108 2,45€ RC-3030/6, Φ6x8κωδ. 018600109 2,80€	
	Ρακόρ σύνδεσης ΤΑΦ - 1/4" ΑΡΣ RC-3030/4, Φ4x6κωδ. 018600110 2,96€ RC-3030/7, Φ6x8κωδ. 018600111 2,92€ RC-3030/10, Φ8x10.κωδ. 018600112 3,60€	
	Ρακόρ σύνδεσης ΤΑΦ - 3/8" ΑΡΣ RC-3030/8, Φ6x8κωδ. 018600114 3,60€ RC-3030/11, Φ8x10.κωδ. 018600115 3,90€	
	Σύνδεσμος αυτόματος δύο σωλήνων RR-6030/3, Φ. 6κωδ. 018700630 2,30€ RR-6030/4, Φ. 8.....κωδ. 018700631 2,60€ RR-6030/5, Φ. 10.....κωδ. 018700632 3,40€	
	Ρακόρ σύνδεσης αυτόματο RR-6032/5, 1/8" ΑΡΣ. Φ.4x6κωδ. 010200181 1,50€ RR-6032/7, 1/8" ΑΡΣ. Φ.6x8κωδ. 010200504 1,55€ RR-6032/6, 1/4" ΑΡΣ. Φ.4x6κωδ. 010200506 1,55€ RR-6032/8, 1/4" ΑΡΣ. Φ.6x8κωδ. 010200180 1,75€ RR-6032/10, 1/4" ΑΡΣ. Φ.8x10κωδ. 010200179 2,20€	
	Ρακόρ σύνδεσης αυτόματο RR-6035/6, 1/8" ΘΗΛ. Φ.4x6κωδ. 018800509 1,70€ RR-6035/8, 1/8" ΘΗΛ. Φ.6x8κωδ. 018800510 2,00€ RR-6035/7, 1/4" ΘΗΛ. Φ.4x6κωδ. 018800512 2,00€ RR-6035/9, 1/4" ΘΗΛ. Φ.6x8κωδ. 018800513 2,20€ RR-6035/10, 1/4" ΘΗΛ. Φ.8x10κωδ. 018800514 2,45€	
	Τάπες ΑΡΣΕΝΙΚΕΣ 1223/2, 1/8"κωδ. 010200113 0,49€ 1223/3, 1/4"κωδ. 010200061 0,73€ 1223/4, 3/8"κωδ. 010200114 0,93€ 1223/5, 1/2"κωδ. 010200060 1,28€	



Προσφέρει απίστευτη ευκολία στο διαχωρισμό, στην αποθήκευση, στην πώληση των εξαρτημάτων αέρος!!!

Αποτελείται από **72 Θέσεις**. Προσφέρεται σε τρεις (3) διαφορετικές

ΕΠΙΛΟΓΕΣ! No 1. Stand άδειο, No 2. Stand 50% εξαρτημάτων, No 3. Stand 100% εξαρτημάτων

ΠΑΡΕΛΚΟΜΕΝΑ ΑΕΡΟΣ



01 010100069 τιμή: 3,20€	02 010200002 τιμή: 1,26€	03 010200003 τιμή: 1,20€	04 010200007 τιμή: 0,70€	05 010200008 τιμή: 2,70€	06 010200055 τιμή: 0,80€
07 010200057 τιμή: 2,10€	08 010200061 τιμή: 0,73€	09 010200071 τιμή: 4,50€	10 010200103 τιμή: 1,55€	11 010200113 τιμή: 0,49€	12 010200114 τιμή: 0,93€
13 010200140 τιμή: 6,00€	14 010200179 τιμή: 2,20€	15 010200180 τιμή: 1,70€	16 010200182 τιμή: 3,30€	17 010200183 τιμή: 2,25€	18 017000044 τιμή: 1,81€
19 017000054 τιμή: 1,20€	20 017000055 τιμή: 0,61€	21 017000056 τιμή: 0,95€	22 017000057 τιμή: 3,20€	23 017000059 τιμή: 2,40€	24 017000252 τιμή: 1,78€
25 017000277 τιμή: 2,10€	26 017000278 τιμή: 1,72€	27 017000279 τιμή: 2,90€	28 017000280 τιμή: 1,57€	29 017300097 τιμή: 2,20€	30 017300098 τιμή: 2,90€
31 017300340 τιμή: 2,20€	32 017300456 τιμή: 2,80€	33 017300632 τιμή: 4,26€	34 017300633 τιμή: 5,34€	35 017300635 τιμή: 2,30€	36 018100034 τιμή: 1,13€
37 018100100 τιμή: 0,57€	38 018100104 τιμή: 0,90€	39 018100105 τιμή: 1,15€	40 018100133 τιμή: 0,93€	41 018100134 τιμή: 1,35€	42 018100424 τιμή: 0,87€
43 018100425 τιμή: 0,97€	44 018100426 τιμή: 1,25€	45 018100427 τιμή: 1,30€	46 018100429 τιμή: 1,63€	47 018500678 τιμή: 1,29€	48 018600004 τιμή: 0,57€
49 018600089 τιμή: 1,82€	50 018600090 τιμή: 2,10€	51 018600101 τιμή: 3,30€	52 018600102 τιμή: 4,20€	53 018600108 τιμή: 2,45€	
54 018600111 τιμή: 2,92€	55 018600112 τιμή: 3,60€	56 018700190 τιμή: 0,66€	57 018700631 τιμή: 2,60€	58 018700632 τιμή: 3,40€	
59 018700649 τιμή: 2,74€	60 018700650 τιμή: 1,38€	61 018700651 τιμή: 1,86€	62 018700652 τιμή: 2,95€	63 018800010 τιμή: 1,10€	
64 018800011 τιμή: 1,10€	65 018800013 τιμή: 0,86€	66 018800015 τιμή: 5,56€	67 018800016 τιμή: 5,10€	68 018800017 τιμή: 4,63€	
69 018800033 τιμή: 2,10€	70 018800035 τιμή: 2,50€	71 018800399 τιμή: 1,66€	72 018800448 τιμή: 5,10€		

* Οι τιμές που απεικονίζονται είναι λιανικές

ΕΠΙΛΟΓΗ Νο 3 - 100%
ΕΠΙΛΟΓΗ Νο 2 - 50%

Κωδικός	Κωδικός Gav	Περιγραφή	Ποσότητα 100%	Τιμή ΜΟΝΑΔΑΣ 100%	ΣΥΝΟΛΟ 100%	Ποσότητα 50%	Τιμή ΜΟΝΑΔΑΣ 50%	ΣΥΝΟΛΟ 50%
010100069	—	Μανόμετρο Φ63 1/4"	10	1,534€	15,34€	5	1,614€	8,07€
010200002	1218/6	Συστ.αμερ. 1/2*1/4"	40	0,604€	24,16€	20	0,636€	12,72€
010200003	1218/7	Συστ.αμερ. 1/2*3/8"	40	0,575€	23,00€	20	0,605€	12,10€
010200007	54A/1	Βάνα εξαέρωσης 1/4"	10	0,335€	3,35€	5	0,353€	1,77€
010200008	RBL/2	Βρυσάκι αέρος 1/4"	20	1,294€	25,88€	10	1,362€	13,62€
10200055	1218/5	Συστ.αμερ. 3/8*1/4"	40	0,384€	15,36€	20	0,404€	8,08€
010200057	1257/2	Διακλαδ. Τ α.θ.α. 1/4"	10	1,006€	10,06€	5	1,059€	5,30€
010200061	1223/3	Τάπες 1/4"	20	0,350€	7,00€	10	0,368€	3,68€
010200071	UNI/1	Ταχ./μος θηλ. 1/4" αρσ.	20	2,157€	43,14€	10	2,270€	22,70€
010200103	1250/2	Γωνιά Α.θ. 1/4"	20	0,743€	14,86€	10	0,782€	7,82€
010200113	1223/2	Τάπες 1/8"	20	0,235€	4,70€	10	0,247€	2,47€
010200114	1223/4	Τάπες 3/8"	20	0,446€	8,92€	10	0,469€	4,69€
010200140	RBS/2	Βάνες 1/4"	10	2,876€	28,76€	5	3,026€	15,13€
010200179	RR6032/10	Ρακόρ συνδ. αυτ/το 1/4" αρσ. 8*10	20	1,055€	21,10€	10	1,110€	11,10€
010200180	RR6032/8	Ρακόρ συνδ. αυτ/το 1/4" αρσ. 6*8	20	0,815€	16,30€	10	0,857€	8,57€
010200182	RR6037/8	Ρακόρ γωνιά 1/4 8*10	20	1,582€	31,64€	10	1,665€	16,65€
010200183	RR6037/6	Ρακόρ γωνιά 1/4 6*8	20	1,079€	21,58€	10	1,135€	11,35€
017000044	57A/1	Ακροφύσιο απλό για 6*8	20	0,868€	17,36€	10	0,913€	9,13€
017000054	1233/5	Ακροφύσια Φ8 3/8" αρσ.	20	0,575€	11,50€	10	0,605€	6,05€
017000055	46F/2	Ακροφύσια απλά Φ8	40	0,292€	11,68€	20	0,308€	6,16€
017000056	1233/4	Ακροφύσια Φ8 1/4" αρσ.	20	0,455€	9,10€	10	0,479€	4,79€
017000057	—	Σύνδ. Ελατ. θηλ.1/4" 8*10	20	1,534€	30,68€	10	1,614€	16,14€
017000059	33/D4	Ταχ./μος αρσ. 8*10	40	1,151€	46,04€	20	1,211€	12,11€
017000252	46B/4	Ακροφύσιο απλό ταχ. Σύσφιξης	20	0,853€	17,06€	10	0,898€	8,98€
017000277	57A/2	ακροφύσιο 8*10	20	1,007€	20,14€	10	1,059€	10,59€
017000278	57B/1	Σύνδ. 6*8 1/4" αρσ.	40	0,82€	32,80€	20	0,868€	17,36€
017000279	—	Σύνδ. Ελατ. θηλ.1/4" 6*8	20	1,390€	27,80€	10	1,463€	14,63€
017000280	33/D3	Ταχ./μος αρσ. 6*8	40	0,753€	30,12€	20	0,792€	15,84€
017300097	1261/2	Διακλαδ. Υ θ.θ.θ. 1/4"	20	1,054€	21,08€	10	1,110€	11,10€
017300098	1261/3	Διακλαδ. Υ θ.θ.θ. 3/8"	20	1,390€	27,80€	10	1,463€	14,63€
017300340	1251/2	Διακλαδ. Τ θ.θ.θ. 1/4"	10	1,055€	10,55€	5	1,110€	5,55€
017300456	—	Διακλαδ. Τ απλός Φ8	20	1,342€	26,84€	10	1,412€	14,12€
017300632	RR6042/4	Διακλ. Τ αυτ/το 6*8	20	2,042€	40,84€	10	2,149€	21,49€
017300633	RR6042/5	Διακλ. Τ αυτ/το 8*10	20	2,560€	51,20€	10	2,693€	26,93€
017300635	1260/2	Διακλ. Υ 1/4"	20	1,103€	22,06€	10	1,160€	11,60€
018100034	1222/4	Μαστός συστολικός 3/8*1/4" α.α.	20	0,542	10,84€	10	0,570€	5,70€
018100100	1221/2	Μαστός 1/8"	40	0,273€	10,92€	20	0,288€	5,76€
018100104	1221/3	Μαστός 1/4"	40	0,431	17,24€	20	0,454€	9,08€
018100105	1221/4	Μαστός 3/8"	40	0,551€	22,04€	20	0,580€	11,60€
018100133	1225/3	Μούφα 1/4"	40	0,446€	17,84€	20	0,469€	9,38€
018100134	1225/4	Μούφα 3/8"	20	0,647€	12,94€	10	0,681€	6,81€
018100424	1216/3	Μουφομαστοί θ.α. 1/4*1/8"	20	0,417€	8,34€	10	0,439€	4,39€



ΕΠΙΛΟΓΗ Νο 3 - 100%

ΕΠΙΛΟΓΗ Νο 2 - 50%

Κωδικός	Κωδικός Gav	Περιγραφή	ΕΠΙΛΟΓΗ Νο 3 - 100%			ΕΠΙΛΟΓΗ Νο 2 - 50%		
			Ποσότητα 100%	Τιμή ΜΟΝΑΔΑΣ 100%	ΣΥΝΟΛΟ 100%	Ποσότητα 50%	Τιμή ΜΟΝΑΔΑΣ 50%	ΣΥΝΟΛΟ 50%
018100425	1216/5	Μουφομαστοί θ.α. 1/4*1/4"	20	0,465€	9,30€	10	0,489€	4,89€
018100426	1216/6	Μουφομαστοί θ.α. 3/8*1/4"	20	0,599€	11,98€	10	0,631€	6,31€
018100427	1216/8	Μουφομαστοί θ.α. 3/8*3/8"	20	0,623€	12,46€	10	0,656€	6,56€
018100429	1222/5	Μαστός συστολικός 1/2*1/4" α.α.	20	0,781€	15,62€	10	0,822€	8,22€
018500678	1238/3	Προέκταση α.θ. 1/4"	20	0,618€	12,36€	10	0,651€	6,51€
018600004	49A	Παξιμάδια οχιστά	20	0,273€	5,46€	10	0,288€	2,88€
018600089	RC3011/6	Ρακόρ απλής συνδ. 1/4" αρσ. 6*8	20	0,873€	17,46€	10	0,918€	9,18€
018600090	RC3011/9	Ρακόρ απλής συνδ. 1/4" αρσ. 8*10	20	1,007€	20,14€	10	1,059€	10,59€
018600101	RC3140/3	Ρακόρ συνδ. Ταφ 6*8	10	1,582€	15,82€	5	1,665€	8,33€
018600102	RC3140/5	Ρακόρ συνδ. Ταφ 8*10	10	2,013€	20,13€	5	2,118€	10,59€
018600108	RC3030/3	Ρακόρ συνδ. T 4*6	20	1,175€	23,50€	10	1,236€	12,36€
018600111	RC3030/7	Ρακόρ συνδ. T 6*8	20	1,400€	28,00€	10	1,476€	14,76€
018600112	RC3030/10	Ρακόρ συνδ. T 8*10	20	1,726€	34,52€	10	1,816€	18,16€
018700190	46C/2	σύνδ. 2 σωλήνων Φ8	40	0,316€	12,64€	20	0,333€	6,66€
018700631	RR6030/4	Ένωση αυτ/τη 2 σωλήνων 6*8	20	1,246€	24,92€	10	1,311€	13,11€
018700632	RR6030/5	Σύνδ. Αυτ/τος 2 σωλ. Φ10	20	1,630€	32,60€	10	1,715€	17,15€
018700649	57C/5	Σύνδ. 8*10 1/4" περ/νο	20	1,314€	26,28€	10	1,382€	13,82€
018700650	SFE/1	Σιγαστήρας 1/8"	10	0,662€	6,62€	5	0,696€	3,48€
018700651	SFE/2	Σιγαστήρας 1/4"	10	0,892€	8,92€	5	0,938€	4,69€
018700652	SFE/3	Σιγαστήρας 3/8"	10	1,414€	14,14€	5	1,488€	7,44€
018800010	33A/1	Ταχ/μος αρσ. 1/4" θηλ.	40	0,527€	21,08€	20	0,555€	11,10€
018800011	33C/2	Ταχ/μος αρσ. Απλός Φ8	40	0,527€	21,08€	20	0,555€	11,10€
018800013	33/1	Ταχ/μος αρσ. 1/4" αρσ.	40	0,412€	16,48€	20	0,434€	8,68€
018800015	UNI/D3	Ταχ/μος θηλ. 8*10	20	2,665€	53,30€	10	2,804€	28,04€
018800016	UNI/C2	Ταχ/μος θηλ. Με ουρά Φ8	20	2,445€	48,90€	10	2,572€	25,72€
018800017	UNI/A1	Ταχ/μος θηλ. 1/4" θηλ.	20	2,220€	44,40€	10	2,335€	23,35€
018800033	—	Τσοκ αέρος Michelin	10	1,007€	10,07€	5	1,059€	5,30€
018800035	—	Τσοκ γρασσαδόρου	20	1,199€	23,98€	10	1,261€	12,61€
018800399	33B/5	Ταχ/μος αρσ. Ταχ. Σύσφιξης	20	0,796€	15,92€	10	0,837€	8,37€
018800448	UNI/D2	Ταχ/μος θηλ. 6*8	20	2,445€	48,90€	10	2,572€	25,72€
018700696	—	Νέο Stand	1	222€	222€	1	234€	234€
			κωδικός: 018700697		τιμή: 1748,94	κωδικός: 018700698		τιμή: 1025,42

ΕΠΙΛΟΓΗ Νο 1 - Stand εξαρτημάτων αέρος 72 θέσεων (άδειο)

Κωδικός	Διαστάσεις (ΜxΠxΥ) mm	Περιγραφή	Ποσότητα	Τιμή
018700696	600x350x1950	Stand 72 θέσεων	1	510,00€



Σημείωση:
Οι τιμές της 2ης και 3ης επιλογής είναι χονδρικής.



Προσφέρει απίστευτη ευκολία στο διαχωρισμό, στην αποθήκευση, στην πώληση των εξαρτημάτων αέρος!!!
Αποτελείται από **24 θέσεις**. Προσφέρεται σε δύο (2) διαφορετικές **ΕΠΙΛΟΓΕΣ!** No 1. Stand άδειο, No 2. Stand 100% εξαρτημάτων



01 010200002 τιμή: 1,26€	02 010200003 τιμή: 1,20€	03 010200055 τιμή: 0,80€	04 010200061 τιμή: 0,73€	05 019000273 τιμή: 1,10€	06 017300097 τιμή: 2,20€	07 018100133 τιμή: 0,93€	08 017000055 τιμή: 0,61€
09 017000056 τιμή: 0,95€	10 018700190 τιμή: 0,66€	11 018800010 τιμή: 1,10€	12 018800011 τιμή: 1,10€	13 018800013 τιμή: 0,86€	14 018100104 τιμή: 0,90€		
15 017000170 τιμή: 5,50€	16 017000059 τιμή: 2,40€	17 017000277 τιμή: 2,10€	18 017000280 τιμή: 1,57€	19 017000044 τιμή: 1,81€	20 018800015 τιμή: 5,56€		
21 018800016 τιμή: 5,10€	22 018800017 τιμή: 4,63€	23 018800448 τιμή: 5,10€	24 010200071 τιμή: 4,50€				

* Οι τιμές που απεικονίζονται είναι λιανικής



ΕΠΙΛΟΓΗ Νο 2 - 100%

Θέση	Κωδικός	Κωδικός Gav	Περιγραφή	Ποσότητα	ΤΙΜΗ ΜΟΝΑΔΑΣ (Χονδρικής)	ΣΥΝΟΛΟ
1	010200002	1218/6	Συστολή αμερικής 1/2*1/4"	10	0,64€	6,4€
2	010200003	1218/7	Συστολή αμερικής 1/2*3/8"	10	0,61€	6,1€
3	010200055	1218/5	Συστολή αμερικής 3/8*1/4"	10	0,4€	4€
4	010200061	1223/3	Τάπα 1/4"	10	0,37€	3,7€
5	019000273	47A/1	Φρεζομαστός 1/4" αρα.	10	0,55€	5,5€
6	017300097	1261/2	Διακλαδωτήρας Υ θ.θ.θ. 1/4"	10	1,11€	11,1€
7	018100133	1225/3	Μούφα 1/4"	10	0,47€	4,7€
8	017000055	46F/2	Ακροφύσιο απλό Φ8	10	0,31€	3,1€
9	017000056	1233/4	Ακροφύσιο Φ8 1/4" αρα.	10	0,48€	4,8€
10	018700190	46C/2	Σύνδεσμος 2 σωλήνων Φ8	10	0,33€	3,3€
11	018800010	33A/1	Ταχ/μος αρα. 1/4" θηλ.	10	0,55€	5,5€
12	018800011	33C/2	Ταχ/μος αρα. απλός Φ8	10	0,55€	5,5€
13	018800013	33/1	Ταχ/μος αρα. 1/4" αρα.	10	0,43€	4,3€
14	018100104	1221/3	Μαστός 1/4"	10	0,45€	4,5€
15	010200170	1268/2	Βανάκι αέρος Α.θ. 1/4"	10	2,77€	27,7€
16	017000059	33/D4	Ταχ/μος αρα. 8*10	10	1,22€	12,2€
17	017000277	57A/2	Ακροφύσιο απλό για 8*10	10	1,06€	10,6€
18	017000280	33/D3	Ταχ/μος αρα. 6*8	10	0,79€	7,9€
19	017000044	57A/1	Ακροφύσιο απλό για 6*8	10	0,91€	9,1€
20	018800015	UNI/D3	Ταχ/μος θηλ. 8*10	10	2,8€	28€
21	018800016	UNI/C2	Ταχ/μος θηλ. με ουρά Φ8	10	2,57€	25,7€
22	018800017	UNI/A1	Ταχ/μος θηλ. 1/4" θηλ.	10	2,34€	23,4€
23	018800448	UNI/D2	Ταχ/μος θηλ. 6*8	10	2,57€	25,7€
24	010200071	UNI/1	Ταχ/μος θηλ. 1/4" αρα.	10	2,27€	22,7€
	018700741		Stand 24 θέσεων	1	130€	130€
				κωδικός: 018700749	Τιμή	395,5€

ΕΠΙΛΟΓΗ Νο 1 - Stand εξαρτημάτων αέρος 24 θέσεων (άδειο)

Κωδικός	Διαστάσεις (ΜxΠxΥ) mm	Περιγραφή	Ποσότητα	Τιμή
018700741	600x200x730	Stand 24 θέσεων	1	285,00€



Σημείωση:
Οι τιμές της 2ης επιλογής
είναι χονδρικής.

ΠΑΡΕΛΚΟΜΕΝΑ ΑΕΡΟΣ

	ΠΕΡΙΓΡΑΦΗ	ΤΙΜΗ
	Πετρελιέρα 1 Kgr - AA5000 Μεταλική Ρυθμιζόμενη κωδικός 018500050	10,00€
	Φυστήρας Επαγγελματικός με ρυθμιζόμενη προέκταση, και ρύθμιση αέρος από τη χειρολαβή, 60ΑΡ Ικανότητα ροής αέρα: 6 bar:270l/min κωδικός 019000283	8,80€
	Φυστήρας Κοντός mod. 60Α κωδικός 019000048	4,40€
	Φυστήρας Κοντός mod. DG-10 κωδικός 019000277	3,00€
	Φυστήρας μακρύ ράμφος mod. 60B κωδικός 019000049	5,50€
	Αερόμετρο χειρός με πιστόλι απλό mod. 60D κωδικός 017000038	15,30€
	Μανόμετρο (ανταλλακτικό) για αερόμετρο απλό Φ63 κωδικός 018100308	8,00€
	Αερόμετρο χειρός με πιστόλι επαγγελματικής χρήσεως, Φ80 για Βουλκανιζατέρ mod. 60G-T κωδικός 017000039 με NORME CE APIΘ. 6/217	55,00€
	Μανόμετρο (ανταλλακτικό) για αερόμετρο mod. 60G-T, Φ80 κωδικός 018100297 με NORME CEE	33,00€
	Τσοκ αέρος Michelin-60E ακροφύσιο Φ 8mm κωδικός 018800033	2,10€
	Τσοκ Γρασαδόρου με 4 δόντια κωδικός 018800035	2,50€

	ΠΕΡΙΓΡΑΦΗ	ΤΙΜΗ
	Τσοκ αέρος Michelin με χειρολαβή Mod. 60E/2 κωδικός 018800034	9,60€
	Καζανάκι αέρος 18 lit φορητό κομπλέ mod. T-5G κωδικός 017900937	35,00€
	Ρυθμιστής αέρος για πιστόλια βαφής με μανόμετρο, mod. AA-160G κωδικός 018600061	12,00€
	Πιστόλι πλυσίματος αέρος νερού ρυθμιζόμενο, mod. 61-AC κωδικός 018500085	13,20€
	Πιστόλι γράσσου αέρος P/510 κωδικός 018500106	38,00€
	Πιστόλι αέρος απλό βαλβολίνης 26/1 κωδικός 018500107	27,00€
	Πιστόλι αέρος σιλικόνης 1kg, mod. 60-S κωδικός 018500109	38,00€
	Σετ AGO Μύτες για φούσκωμα μπαλόνια, ποδήλατα, σωσίσβια κ.τ.λ. κωδικός 018700398	5,60€
	Άμμος για πιστόλι αμμοβολής 5kg, mod. SB5 κωδικός 017001097	21,00€
	KIT εξαρτημάτων αέρος 5 τεμαχίων κωδικός 017900385	45,00€
	Κόλλα σπειρωμάτων Loxeal για αέρα, οξυγόνο και νερό πόσιμο (75ml) cod. SL58-11 κωδικός 017901279	20,00€

ΠΑΡΕΛΚΟΜΕΝΑ ΑΕΡΟΣ

	ΠΕΡΙΓΡΑΦΗ	ΚΩΔΙΚΟΣ	ΤΙΜΗ
	FS1016 Σφικτήρες σωλήνων Φ min/max 10-16 (mm)	018700735	0,80€
	FS1220 Σφικτήρες σωλήνων Φ min/max 12-20 (mm)	018700736	0,82€
	FS1627 Σφικτήρες σωλήνων Φ min/max 16-27 (mm)	018700737	0,84€
	FS2032 Σφικτήρες σωλήνων Φ min/max 20-32 (mm)	018700738	0,88€
	FS2540 Σφικτήρες σωλήνων Φ min/max 25-40 (mm)	018700739	0,94€
	FS3250 Σφικτήρες σωλήνων Φ min/max 32-50 (mm)	018700740	1,10€
	Αναρτήρες εργαλείων AT 0043 ικανότητας 0,6-1,5 kgr	017001193	24,00€
	Αναρτήρες εργαλείων AT 0044 ικανότητας 2,0-3,0 kgr	017001194	25,00€
	MASK 2 - Επαγγελματική μάσκα με 2 φίλτρα	018100769	9,50€
	FMC - Μη αλλεργιογόνα φίλτρα	019000285	2,90€
	MASK C - Οικονομική Προστατευτική μάσκα	018100770	0,50€
	Kit MASK - Kit Προστασίας Το Kit περιλαμβάνει μάσκα οικονομική, γυαλιά και ακουστικά προστασίας	018100771	9,80€









* Οι σφικτήρες παραδίδονται σε συσκευασίες των 10 τεμαχίων

ΠΑΡΕΛΚΟΜΕΝΑ ΑΕΡΟΣ

	ΠΕΡΙΓΡΑΦΗ	ΤΙΜΗ
	Πιστόλι αμμοβολής 1kg μπεκ 6mm - mod. 166/A κωδ. 018500102 παροχή αέρος 300L/min	18,00€
	Ειδικό φίλτρο πιστολιών βαφής για κάτω δοχείο mod. 900F κωδ. 019000012	4,60€
	Βανάκι αέρος MINI A.Θ. 1/4" COD. 1268/2 κωδ. 010200170 Βανάκι αέρος MINI A.Θ. 3/8" COD. 1268/3 κωδ. 010200249 Βανάκι αέρος MINI A.Θ. 1/2" COD. 1268/4 κωδ. 018800900	3,90€ 5,50€ 6,00€
	Βανάκι αέρος RBL/1, 1/8" .. κωδ. 010200158 RBL/2, 1/4" .. κωδ. 010200008 RBL/3, 3/8" .. κωδ. 018800901 RBL/4, 1/2" .. κωδ. 010200009	2,82€ 2,82€ 3,60€ 4,10€
	Βανάκι αέρος (με βολανάκι) RBS/2, 1/4" ... κωδ. 010200140 RBS/4, 1/2" ... κωδ. 010200144	6,00€ 6,50€
	Βάνα σφαιρική (Ball Valve) Α.Θ. 1/2" κωδ. 010200145 3/4" κωδ. 010200141 1" κωδ. 010200142	4,60€ 5,90€ 10,50€
	Πιεσοστάτης 380V 16BAR - 1 έξοδος κωδ. 010100147 Πιεσοστάτης 380V 12BAR - 1 έξοδος κωδ. 010100087 Πιεσοστάτης 220V 12BAR - 4 έξοδοι κωδ. 010100146	30,00€ 22,50€ 9,50€
	Ειδικό λιπαντικό Spindle-Lube PR-SAE 10 περιέχει και αντιψυκτικό 1 Lit Ιδανικό για αεροεργαλεία κωδ. 018000168	11,00€

*ΣΤΙΣ ΤΙΜΕΣ ΔΕΝ ΠΕΡΙΛΑΜΒΑΝΕΤΑΙ Φ.Π.Α.

Σημείωση: Τάπες 1/4" για τους πιεσοστάτες, **βλέπε σελ. 43**

	ΠΕΡΙΓΡΑΦΗ	ΤΙΜΗ
	Πιστόλι αμμοβολής 1kg με σωλήνα 2m mod. 166B κωδ. 018500103	18,00€
	Ειδικό φίλτρο πιστολιών βαφής για άνω δοχείο mod. 800F κωδ. 019000235	2,40€
	Ειδικό φίλτρο νερού 1/4" (υδατοπαγίδα) mod. AA-2002 κωδ. 019000013 συνδέεται στο πιστόλι βαφής	8,70€
	Ελαιωτήρας εργαλείων αέρος 1/4" mod. AA-3040 κωδ. 017400094	4,40€
	Ρυθμιστής αέρος 1/4" mod. 6001-1/4" κωδ. 010100088	9,20€
	Ρυθμιστής αέρος 3/8" mod. RPF-188 κωδ. 010100472	22,00€
	Ρυθμιστής αέρος 3/8" mod. 600 1 - 3/8" κωδ. 010100089	18,00€
	Ρυθμιστής αέρος 1/2" mod. RPF-188 κωδ. 010100090	31,50€
	Σιγαστήρας SFE 1/8" - cod SFE/1 κωδ. 018700650 1/4" - cod SFE/2 κωδ. 018700651 3/8" - cod SFE/3 κωδ. 018700652	1,38€ 1,86€ 2,95€

ΠΑΡΕΛΚΟΜΕΝΑ ΑΕΡΟΣ



	ΠΕΡΙΓΡΑΦΗ	ΤΙΜΗ
	Πιστόλι βαφής RECORD 2000 Κ.Δ. 1000cc Επαγγελματικό υψηλών προδιαγραφών με ρυθμίσεις, κλείστρο σύσφυξης δοχείου, εσωτερικό φίλτρο, ιδανικό για βαφές αυτοκινήτων Φ 1,2 κ. 018500714	130,00€
	• ομοίως ως άνωθεν Φ 1,5 κ. 018500081	130,00€
	• ομοίως ως άνωθεν Φ 1,8 κ. 018500082	130,00€
	• ομοίως ως άνωθεν Φ 2,0 κ. 018500538	130,00€
	Πιστόλι βαφής Xtreme 200 HVLV Πιστόλι βαφής επαγγελματικό με κάτω δοχείο, υψηλών προδιαγραφών με ρυθμίσεις, κλείστρο σύσφυξης δοχείου, εσωτερικό φίλτρο, ιδανικό για βαφές αυτοκινήτων Διαθέτει: - Δοχείο χωρητικότητας 1000cc - Ρυθμιστή ροής αέρα - Όρια λειτουργίας από 4 έως 8 bar - Κατανάλωση αέρα από 150 έως 250 l/min • Φ 1,2 κ. 018500819	152,00€
	• ομοίως ως άνωθεν Φ 1,5 κ. 018500820	152,00€
	• ομοίως ως άνωθεν Φ 1,8 κ. 018500821	152,00€
	• ομοίως ως άνωθεν Φ 2,0 κ. 018500822	152,00€
	• ομοίως ως άνωθεν Φ 2,2 κ. 018500823	152,00€
	• ομοίως ως άνωθεν Φ 2,5 κ. 018500791	152,00€
	Σετ μπεκ RECORD Φ 1,2 - 1,5 ..κ. 018700108-700 Φ 1,8 - 2,0 - 2,5 κ. 018700109 - 701 - 702	45,00€ 45,00€
Σετ μπεκ Xtreme 100, 200 mod 1312R, Φ 1,2 κ. 018700742 mod 1315R, Φ 1,5 κ. 018700743 mod 1318R, Φ 1,8 κ. 018700744 mod 1320R, Φ 2,0 κ. 018700745 mod 1322R, Φ 2,2 κ. 018700746 mod 1325R, Φ 2,5 κ. 018700747	60,00€ 60,00€ 60,00€ 60,00€ 60,00€ 60,00€	
Σετ μπεκ ΓΕΝΙΚΗΣ ΧΡΗΣΗΣ mod 162, Φ 1,2-1,5-1,8-2,0-2,5 κ. 018700141 - 2 - 3 - 4 - 703	12,00€	
Σετ μπεκ ΑΕΡΟΓΡΑΦΟΥ Φ 0,3 - 0,5 - 0,7 κ. 018700138 - 139 - 140	10,00€	
	Πιστόλι πίσσας 1kg - mod 164A κ. 018500104	22,50€

	ΠΕΡΙΓΡΑΦΗ	ΤΙΜΗ	
	Πιστόλι βαφής συνεχούς ροής 1kg mod. 165/A (για αεροσυμπιεστές χωρίς αεροφυλάκιο) ... κ. 018500100	27,00€	
	Πιστόλι βαφής γενικής χρήσης Κ.Δ. 1000cc μεταλικό mod. 162C • Φ 1,2 κ. 018500093 • Φ 1,5 κ. 018500094 • Φ 1,8 κ. 018500095 • Φ 2,0 κ. 018500096 • Φ 2,5 κ. 018500439 Ανταλλακτικό κάτω δοχείο κ. 017300663	36,00€ 36,00€ 36,00€ 36,00€ 9,00€	
	Αεροπένα για μοντελισμό δοχείο 30cc mod. MINI PAINT 50 Μέγιστη πίεση 2 BAR κ. 017000295	22,40€	
		Αερογράφος PRO PAINT Α.Δ. χωρητικότητα 75cc Φ 0,5/D κ. 017000002	43,00€
		Πιστόλι βαφής RECORD 2200 Α.Δ. 750cc Επαγγελματικό υψηλών προδιαγραφών με τρεις ρυθμίσεις, εσωτερικό φίλτρο, ιδανικό για βαφές αυτοκινήτων Φ 1,5 κ. 018500558 • ομοίως ως άνωθεν Φ 1,8 κ. 018500266 • ομοίως ως άνωθεν Φ 2,0 κ. 018500329	97,00€ 97,00€ 97,00€
		Πιστόλι βαφής γεν. χρήσης Άνω δοχείο 500cc πλαστικό mod. 162A • Φ 1,2 κ. 018500708 • Φ 1,5 κ. 018500097 • Φ 1,8 κ. 018500098 • Φ 2,0 κ. 018500087 • Φ 2,5 κ. 018500088 Ανταλλακτικό Άνω Δοχείο 1000cc μεταλλικό κ. 017300661	27,00€ 27,00€ 27,00€ 27,00€ 10,00€
Πιστόλι βαφής Xtreme 100 HVLV Πιστόλι βαφής με άνω δοχείο Διαθέτει: - Δοχείο χωρητικότητας 600cc - Ρυθμιστή ροής αέρα - Όρια λειτουργίας από 4 έως 8 bar - Κατανάλωση αέρα από 150 έως 250 l/min • Φ 1,2 κ. 018500824 • ομοίως ως άνωθεν Φ 1,5 κ. 018500825 • ομοίως ως άνωθεν Φ 1,8 κ. 018500826 • ομοίως ως άνωθεν Φ 2,0 κ. 018500827 • ομοίως ως άνωθεν Φ 2,2 κ. 018500828 • ομοίως ως άνωθεν Φ 2,5 κ. 018500790		122,00€ 122,00€ 122,00€ 122,00€ 122,00€ 122,00€	



	ΠΕΡΙΓΡΑΦΗ	ΤΙΜΗ
	Φιλτρολιπαντήρας 1/4" με μανόμετρο mod. FRL 180 Δυνατότητα 1800 NI/min - 6Bar Ρύθμιση: 0,5-12 BAR κωδικός 010200070	58,00€
	Φιλτρολιπαντήρας 1/2" με μανόμετρο mod. FRL 200 Δυνατότητα 5000 NI/min - 6Bar Ρύθμιση: 0,5-16 BAR κωδικός 010200146	80,00€
	Φιλτρολιπαντήρας 1" με μανόμετρο mod. FRL 300 Δυνατότητα 8000 NI/min - 6Bar Ρύθμιση: 0,5-16 BAR κωδικός 018000177	200,00€
	Ελαιωτήρας 1/4" mod. L 180 Μέγιστη πίεση εισόδου 12Bar Δυνατότητα ροής 2200 NI/min - 6Bar Χωρητικότητα δοχείου: 40ml κωδικός 017400017	25,00€
	Ελαιωτήρας 1/2" mod. L 200 Μέγιστη πίεση εισόδου 14Bar Δυνατότητα ροής 6000 NI/min - 6Bar Χωρητικότητα δοχείου: 170ml κωδικός 017400016	34,00€
	Ελαιωτήρας 1" mod. L 300 Μέγιστη πίεση εισόδου 16Bar Δυνατότητα ροής 9000 NI/min - 6Bar Χωρητικότητα δοχείου: 300ml κωδικός 017400107	84,00€
	Μειωτήρας για λιπαντήρα 1/4" με μανόμετρο mod. R180 Μέγιστη πίεση εισόδου 12Bar Δυνατότητα ροής 1700 NI/min - 6Bar Ρύθμιση από 0-10bar κωδικός 018100249	21,00€
	Μειωτήρας για λιπαντήρα 1/2" με μανόμετρο mod. R200 Μέγιστη πίεση εισόδου 14Bar Δυνατότητα ροής 6000 NI/min - 6Bar Ρύθμιση από 0-12bar κωδικός 018100189	32,00€
	Μειωτήρας για λιπαντήρα 1" με μανόμετρο mod. R300 Μέγιστη πίεση εισόδου 16Bar Δυνατότητα ροής 8000 NI/min - 6Bar Ρύθμιση από 0-12bar κωδικός 018100204	77,00€

	ΠΕΡΙΓΡΑΦΗ	ΤΙΜΗ
	Φίλτρο νερού απλό 1/4" mod. F180, 10 MICRON Μέγιστη πίεση εισόδου 12Bar Δυνατότητα ροής 2100 NI/min - 6Bar Χωρητικότητα δοχείου: 30ml κ. 019000015	25,00€
	Φίλτρο νερού απλό 1/2" mod. F200, 10 MICRON Μέγιστη πίεση εισόδου 14Bar Δυνατότητα ροής 6000 NI/min - 6Bar Χωρητικότητα δοχείου: 50ml κ. 019000014	35,00€
	Φίλτρο νερού 1" mod. F300, 10 MICRON Μέγιστη πίεση εισόδου 16Bar Δυνατότητα ροής 9000 NI/min - 6Bar Χωρητικότητα δοχείου: 150ml κ. 019000229	88,00€
	Φίλτρο νερού 1/4" mod. FR 180 με ρυθμιστή και μανόμετρο Δυνατότητα ροής 1800 NI/min - 6Bar κ. 019000016	34,00€
	Φίλτρο νερού 1/2" mod. FR 180 με ρυθμιστή και μανόμετρο Δυνατότητα ροής 5000 NI/min - 6Bar κ. 019000059	46,00€
	Φίλτρο νερού 1" mod. FR 300 με ρυθμιστή και μανόμετρο Δυνατότητα ροής 8000 NI/min - 6Bar κ. 019000230	116,00€
	Βάση ένωσης μεταξύ φίλτρου ρυθμιστή και ελαιωτήρα (για σειρά 180) mod. POS-60..... κ. 017100143 Βάση ένωσης μεταξύ φίλτρου ρυθμιστή και ελαιωτήρα 1/2" (για σειρά 200) mod. POS-60..... κ. 017100144	2,70€ 3,00€
	Βάση ένωσης μεταξύ φίλτρου ρυθμιστή και ελαιωτήρα για ενδιάμεση παροχή (2x1/4") PAS-180 (για σειρά 180)..... κ. 017100191	14,00€
	Βάση ένωσης μεταξύ φίλτρου ρυθμιστή και ελαιωτήρα για ενδιάμεση παροχή (2x1/4") PAS-200 (για σειρά 200)..... κ. 017100189	15,00€
	Βάση ένωσης μεταξύ φίλτρου ρυθμιστή και ελαιωτήρα για ενδιάμεση παροχή (2x1/2") PAS-300 (για σειρά 300)..... κ. 017100200	38,00€

*ΣΤΙΣ ΤΙΜΕΣ ΔΕΝ ΠΕΡΙΛΑΜΒΑΝΕΤΑΙ Φ.Π.Α.

Σημείωση:

Ειδικό λάδι άνευ οξέων για ελαιωτήρες, **βλέπε σελ. 51**





	ΠΕΡΙΓΡΑΦΗ	ΚΩΔΙΚΟΣ	ΤΙΜΗ	ΣΥΣΚΕΥΑΣΙΑ
	Σωλήνας Πίεσεως Αέρα - Οξυγόνου (μπλε) 20 BAR Ιταλίας, Φ 8x14	018000035	1,13€	100μ.
	Σωλήνας Πίεσεως Αέρα - Ασετυλίνης (κόκκινο) 20 BAR Ιταλίας, Φ 8x14	018000247	1,13€	100μ.
	Σωλήνας Πίεσεως Διπλός Οξυγόνου Ασετυλίνης 20 BAR Ιταλίας, Φ 8x14	018700396	2,90€	50μ.
	Σωλήνας Πίεσεως Αέρα Διάφανος (CRYSTAL), Φ 8x14	018000090	0,76€	100μ.
	Σωλήνας Πίεσεως Αέρα Μαύρος 20 BAR Ιταλίας, Φ 8x14, ενισχυμένος	018000172	1,15€	50μ.
	Σωλήνας Πίεσεως Αέρα Μαύρος 20 BAR Ιταλίας, Φ 13x21, ενισχυμένος	018000157	2,32€	50μ.
	Σωλήνας Πίεσεως Αέρα ΑΓΡΟΤΙΚΟΣ ίσιος Α' Ποιότητας "TAGAZ" 20 BAR, Πορτοκαλί			
	Φ 4x6 Rilsan 40bar - μαύρο (κατάλληλο για πιεσοστάτη)	010100128	0,70€	200μ.
	Φ 6x8	018700444	0,90€	100μ.
	Σωλήνας Πίεσεως Αέρα ΑΓΡΟΤΙΚΟΣ ίσιος R.P.L. (πολυαιθυλένιο) 20 BAR			
	Φ 4x6	018700446	0,27€	100μ.
	Φ 6x8	018700301	0,30€	100μ.
	Σωλήνας Πίεσεως Αέρα SPIRAL R.P.L. , 20 BAR, Φ 6X8	018000036	0,74€/μ.	9 Τεμαχίων των 30μ.
	Σωλήνας Πίεσεως Αέρα SPIRAL R.P.L. , 20 BAR, Φ 8X10	018000034	1,05€/μ.	5 Τεμαχίων των 30μ.
	Σωλήνας Πίεσεως Αέρα SPIRAL R.P.L. (Κίνας) με συνδέσμους στα άκρα, 1/4" αρσενικό, Φ 5x8, ανά τεμάχιο 15μ.	018700512	6,80€/τεμ.	10 Τεμαχίων
	Σωλήνας Ψεκασμού υψηλής πίεσης 40 BAR θραύση 120 BAR Ιταλίας Φ 8x14	018700404	1,04€/μ.	50μ.
	Σωλήνας Ψεκασμού υψηλής πίεσης 60 BAR θραύση 120 BAR Κίνας Φ 8x15 με πρεσαριστά ρακόρ στα άκρα.	018700661	45,00€/50μ.	50μ./τεμ.

Πριν το εργαλείο

Ο πεπιεσμένος αέρας είναι πηγή ενέργειας για τα αεροεργαλεία η οποία επηρεάζει άμεσα την απόδοσή τους. Μετρήσεις μπορούν να γίνουν στον εργασιακό χώρο για να ρυθμίσουν την τροφοδοσία αέρα του εργαλείου ώστε είτε να μεγιστοποιήσουν την απόδοσή τους (παραγωγή), είτε να χαμηλώσουν τα ενεργειακά κόστη. Ένας σωστός σχεδιασμός του συστήματος από τον αεροσυμπιεστή έως και το αεροεργαλείο είναι απολύτως απαραίτητος για τη συνολική απόδοση του συστήματος. Πολλά συστήματα που «μεγαλώνουν» με τον καιρό δεν είναι προσαρμοσμένα στις παρούσες καταστάσεις. Μία λάθος επιλογή μεγέθους αεροσυμπιεστή ή οι αρκετά μεγάλοι χρόνοι «τρεξίματος» κοστίζουν όσο και οι διαρροές!

Η χαμηλή πίεση εργασίας οδηγεί στην πτώση της παραγωγικότητας.

Τα αεροεργαλεία έχουν σχεδιαστεί να δουλεύουν με μία συγκεκριμένη πίεση (συνήθως 6,3 Bar). Σε αυτό το σημείο πρέπει να τονιστεί ότι μιλάμε για πίεση ροής και όχι στατική. Η πίεση της ροής μπορεί να μετρηθεί εύκολα τοποθετώντας ένα μανόμετρο στη γραμμή σύνδεσης πριν το αεροεργαλείο. Οποιαδήποτε πίεση κάτω από την ιδανική σημαίνει μειωμένη απόδοση του εργαλείου. Παρακάτω παραθέτουμε ένα παράδειγμα απόδοσης ενός γωνιακού τροχού αέρος.

Πίεση εργασίας σε Bar	Αφαίρεση υλικού σε Kg/h
6,5	5,5
5,8	4,5
5,3	4,0

Το παραπάνω παράδειγμα δείχνει ότι ακόμη και μία μικρή πτώση της τάξης του 0,5 Bar έχει σημαντική επίπτωση στην παραγωγή. Όχι μόνο επιμηκύνει το χρόνο εργασίας μας αλλά και μεγαλώνει το κόστος της ενέργειας που καταναλώνουμε. Μπορεί η κατανάλωση του αέρα ανά μονάδα χρόνου να πέφτει αλλά ο παραπάνω χρόνος που ξοδεύουμε είναι πολύ σημαντικός παράγοντας.



Παράδειγμα:

Το κόστος του χρόνου φαίνεται παρακάτω με το παράδειγμα του δραπάνου αέρος.

Πίεση εργασίας σε Bar	Διάρκεια τρυπήματος σε δευτερόλεπτα (s)
6,3	2,0
5,8	3,2

Από τον παραπάνω πίνακα μπορούμε εύκολα να συμπεράνουμε ότι η μείωση του χρόνου τρυπήματος αυξάνει κατά 60% λόγω της πτώσης της πίεσης!!!

ΕΡΓΑΛΕΙΑ ΠΕΠΙΕΣΜΕΝΟΥ ΑΕΡΑ

Ο σωστός τρόπος αποδοτικής χρήσης του αεροεργαλείου σας.

1. Αριστοποίηση του περιβάλλοντος

Μεγάλου μήκους σωλήνες=πτώση πίεσης!

Επομένως, το μήκος των σωλήνων πρέπει να παραμένει όσο πιο κοντό γίνεται. Όπου χρησιμοποιούνται π.χ. από τη γραμμή διανομής έως τις εργαλειομηχανές πρέπει να δίνεται προσοχή στην κατάλληλη διάμετρο του σωλήνα, ώστε να αποφεύγονται άσκοπες απώλειες πίεσης στα εξαρτήματα του αέρα.

Εγκαταστήστε ταχ/μους με μηδενικές απώλειες!

Η πλειοψηφία των ταχυσυνδέσμων –ειδικά τα σκευάσματα ορείκαλκου- χρησιμοποιούν μεγάλη πίεση ροής 0,6-1,3 Bar. Αυτό οφείλεται σε μία μπίλια που βρίσκεται στον αγωγό. Οι μοντέρνοι ταχυσύνδεσμοι μειώνουν τις απώλειες δραστικά (περίπου 0,2 Bar) κάτι που σημαίνει ότι αναπληρώνουν το χαμένο αέρα μέσα σε σύντομο χρονικό διάστημα.

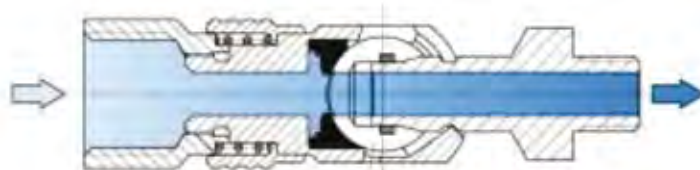

Αποφύγετε τις «επιδιορθώσεις»! Διακυμάνσεις μεγάλων διαμέτρων, περισσότεροι σύνδεσμοι από όσους χρειάζεται, πολλές «αναμονές» και σωλήνες διαφόρων διαμέτρων όλα μαζί συνδυασμένα οδηγούν σε ενεργειακό «κομφούζιο».

Λιπάνετε τον εισερχόμενο αέρα μόνο όπου χρειάζεται! Εργαλεία αέρος με τουρμπίνα ή εργαλεία με κινητήρα πολλών δίσκων (oil free) δεν χρειάζονται λίπανση. Οι ελαιωτήρες προκαλούν απώλειες πίεσης. Όταν είναι απαραίτητοι θα πρέπει να τοποθετούνται 3-5 μέτρα μακριά από το αεροεργαλείο.



2. Μετρώντας και ρυθμίζοντας την πίεση ροής

Μετά την αριστοποίηση του συστήματος, η πίεση που θα δέχεται το αεροεργαλείο θα είναι πιθανότατα υψηλή. Αυτό το φαινόμενο μπορεί να αντιμετωπιστεί χρησιμοποιώντας έναν ρυθμιστή πίεσης. Έτσι το εργαλείο μας δουλεύει με τον πιο αποτελεσματικό τρόπο καθώς η κατανάλωση του αέρα είναι ελαχιστοποιημένη.

Πίεση ροής στο εργαλείο (Bar)	Κατανάλωση αέρα (%)
6,3	100
7,0	110
8,0	125

3. Ρυθμίζοντας τη πίεση στους κεντρικούς αγωγούς αέρα

Η πίεση στους κεντρικούς αγωγούς μπορεί συχνά να μειώνεται. Αυτό βοηθά στην μείωση των ωρών λειτουργίας του αεροσυμπιεστή και κατ' επέκταση εξοικονόμηση των ενεργειακών δαπανών. Γενικότερα κάθε προσπάθεια για τελειοποίηση του συστήματός μας, συνήθως αποσβένεται σε πολύ λίγο χρόνο.

• μετάφραση από κείμενο www.druckluft-effizient.de



Συμβουλή:
Συνίσταται η
χρήση φιλτρολι-
παντήρα πάντα
πριν από την
είσοδο του αέρα
στα εργαλεία
βλ. σελίδα 53



κωδ. 01700024



κωδ. 01700023



κωδ. 01700030



κωδ. 01700026



κωδ. 01700028



κωδ. 01700028



κωδ. 017900611



κωδ. 01700021



κωδ. 017300341



κωδ. 017900003



κωδ. 017300342



κωδ. 017300343



κωδ. 017900696



κωδ. 017900612

ΤΥΠΟΣ	ΠΕΡΙΓΡΑΦΗ	ΚΑΡΕ	ΣΤΡΟΦΕΣ ΑΝΑ ΛΕΠΤΟ	ΡΟΠΗ MAX kg.m	ΜΗΚΟΣ mm	ΕΙΣΟΔΟΣ ΑΕΡΑ φ	ΛΑΣΤΙΚΟ ΑΕΡΑ φ	ΒΑΡΟΣ kgr	ΛΙΤ/ΜΙΝ	ΚΩΔΙΚΟΣ	ΤΙΜΗ
ΑΤ. 5004	Αερόκλειδο 1/2" kit	1/2"	7000	32	178	1/4"	3/8"	2,5	230	017000024	82,00€
ΑΤ. 5040	Αερόκλειδο 1/2"	1/2"	7000	32	178	1/4"	3/8"	2,5	230	017000023	49,00€
*ΑΤ. 5044	Αερόκλειδο 1/2"	1/2"	7000	55	146	1/4"	3/8"	2,5	230	017000030	146,00€
ΑΤ. 5061	Αερόκλειδο 3/4"	3/4"	4500	100	245	1/4"	3/8"	4,7	340	017000021	170,00€
ΑΤ. 8083	Αερόκλειδο 1" κοντόκανο	1"	4000	250	300	1/2"	1/2"	9	750	017000026	650,00€
ΑΤ. 8083 L	Αερόκλειδο 1" μακρύκανο	1"	4000	250	536	1/2"	1/2"	10,6	750	017000028	680,00€
*ΑΤ. 5088 L	Αερόκλειδο 1" μακρύκανο	1"	3500	347	600	1/2"	1/2"	14	1000	017000288	1200,00€
ΑΤ. 5054	Καστάνια 1/2"	1/2"	150	13	254	1/4"	3/8"	2	170	017900611	125,00€
ΑΤ. 5053	Καστάνια 1/2"	1/2"	160	7	365	1/4"	3/8"	1,1	110	017900003	46,00€
ΑΤ. 4031	Δραπαν/δο 10mm Δ.Α.	-	1800	-	180	1/4"	3/8"	1,13	170	017300341	56,00€
ΑΤ. 4041	Δραπαν/δο 13mm Δ.Α.	-	400	-	180	1/4"	3/8"	0,9	226	017300342	85,00€
ΑΤ. 4036	Δράπανος γων. 10mm Δ.Α.	-	1900	-	184	1/4"	3/8"	1,2	170	017300343	112,00€
*ΑΤ. 4060	Κατσαβίδι ευθύ διπλής κρούσης 4-5mm	1/4"	8000	23-75	190	1/4"	3/8"	0,6	170	017900696	55,00€
ΑΤ. 4080	Κατσαβίδι πιστολέ ρυθμιζόμενο 6mm	1/4"	1800	52-130	178	1/4"	3/8"	1,23	142	017900612	84,00€

Σημείωση: Ισχύς ροπής στρέψης 1 kgf/m=7,27 FT/LB

* Τα εργαλεία αέρος που φέρουν τον αστερίσκο διαθέτουν διπλή κρούση



twin hammer



κωδ. 018800107



κωδ. 018800108



κωδ. 018700009



κωδ. 017000050



Συμβουλή:

Συνίσταται η χρήση φίλτρολιπαντήρα πάντα πριν από την είσοδο του αέρα στα εργαλεία **βλ. σελίδα 53**



κωδ. 018800058



κωδ. 018800059



κωδ. 0188000339



κωδ. 0188000854



κωδ. 0187000359

κωδ. 017800100



κωδ. 017100135



κωδ. 018500331



κωδ. 018500479



κωδ. 017200032

ΤΥΠΟΣ	ΠΕΡΙΓΡΑΦΗ	ΚΑΡΕ	ΣΤΡΟΦΕΣ ΑΝΑ ΛΕΠΤΟ	ΡΟΠΗ MAX kg.m	ΜΗΚΟΣ mm	ΕΙΣΟΔΟΣ Ø ΣΩΛΗΝΑ	ΛΑΣΤΙΧΟ ΑΕΡΑ Ø	ΒΑΡΟΣ (kg)	ΛΙΤ/ΜΙΝ	ΚΩΔΙΚΟΣ	ΤΙΜΗ
ΑΤ. 7033ΜΚ	Τροχουδάκι ΚΙΤ	6mm	25000	-	140	1/4"	3/8"	0,3	115	018800107	45,00€
ΑΤ. 7033Μ	Τροχουδάκι	6mm	22000	-	160	1/4"	3/8"	0,8	145	018800108	29,00€
ΑΤ. 6011	Σέγα 1,5mm	-	10000	-	215	1/4"	3/8"	08	170	018700009	81,00€
ΑΤ. 7015Ρ	Τριβείο περιστροφικό 6"	-	900	-	210	1/4"	3/8"	2,2	170	018800058	55,00€
ΑΤ. 7018	Τριβείο παλμικό	93x228	8000	-	187	1/4"	3/8"	2,3	170	018800059	57,00€
*ΑΤ. 7020	Τριβείο έκκεντρο περιστροφικό	6"-Φ	7000	-	275	1/4"	3/8"	2,3	170	018800339	170,00€
ΑΤ. 2012Κ/Η	Αεροκόπιδο εξαγ. ΚΙΤ	190mm	3000	-	210	1/4"	3/8"	1,6	157	017000050	59,00€
ΑΤ. 2001/Η	Σκαπτικό	-	2200	-	375	3/8"	1/2"	6,6	228	018700359	278,00€
ΑΤ. 6017	Πριτσιναδόρος 9/32"	Φ. 60	Ισχύς 1500kgr	-	317	1/4"	3/8"	2,4	314	018500479	342,00€
ΑΤ. 6015	Πριτσιναδόρος 3/16"	Φ. 4.8	Ισχύς 720kgr	-	273	1/4"	3/8"	1,5	114	018500331	86,00€
ΑΤ. 6036	Γρασσαδόρος -500gr	-	-	-	-	1/4"	3/8"	1,8	120	017200032	26,00€
ΑΤ. 2304/Η	Καλέμι σκαπτικού	-	-	-	-	-	-	-	-	017800100	15,00€
ΑΤ. 2303/Η	Βελόνι σκαπτικού	-	-	-	-	-	-	-	-	017100135	15,00€
ΑΤ. 7037	Γωνιακός τροχός Φ 125mm	-	11000	-	230	1/4"	3/8"	1,8	170	018800854	113,00€

Σημείωση: * Ο τύπος ΑΤ. 7020 Τριβείο έκκεντρο περιστροφικό, διαθέτει αυτοαναρρόφηση. (Για χρήση με ηλεκτρική σκούπα βλ. σελίδα 115)

- Ελαστικός Δίσκος Φ 150mm (με σύστημα στήριξης Velcro) mod. Ρ-С6С, κωδ. 017300672, τιμή 10,00€
- Ελαστικός Δίσκος Φ 150mm (με σύστημα στήριξης Velcro) κατάλληλο για τριβεία περιστροφικά με αναρρόφηση, κωδ. 017300673, τιμή 16,00€





017001198



017001199



017001200



Συμβουλή:

Συνίσταται η χρήση φιλτρολιπαντήρα πάντα πριν από την είσοδο του αέρα στα εργαλεία **βλ. σελίδα 53**



017001201



017001205



017001204



017001203



017001202

ΤΥΠΟΣ	ΠΕΡΙΓΡΑΦΗ	ΚΑΡΕ	ΣΤΡΟΦΕΣ ΑΝΑ ΛΕΠΤΟ	ΡΟΠΗ ΜΑΧ kg.m	ΜΗΚΟΣ mm	ΕΙΣΟΔΟΣ ΑΕΡΑ Ø	ΛΑΣΤΙΚΟ ΑΕΡΑ Ø	ΒΑΡΟΣ kgr	ΛΙΤ/ΜΙΝ	ΔΙΑΣΤΑΣΗ ΠΑΤΟΥΡΑΣ (mm)	ΙΚΑΝΟΤΗΤΑ ΤΡΥΠΗΜΑΤΟΣ (mm)	ΤΡΟΧΙΑΚΗ ΔΙΑΜΕΤΡΟΣ (mm)	ΚΩΔΙΚΟΣ	ΤΙΜΗ
AT-5035	Αερόκλειδο 3/8"	3/8"	10000	28	140	1/4"	3/8"	1,2	80	-	-	-	017001198	150,00€
*AT-5044A	Αερόκλειδο 1/2"	1/2"	7800	76	187	1/4"	3/8"	2,5	230	-	-	-	017001199	135,00€
AT-5055A	Καστάνια 3/8"	3/8"	240	2.45	160	1/4"	5/16"	0.5	80	-	-	-	017001200	56,00€
AT-5056K	Καστάνια 3/8" kit	3/8"	240	2.45	160	1/4"	5/16"	0.5	80	-	-	-	017001201	90,00€
AT-7341RL	Τροχός μα- κρύλαιμος	1/4"	22000	-	280	1/4"	3/8"	1	80	-	-	-	017001202	74,00€
AT-6051	Ξεπιρσινα- δόρος Kit	-	1600	-	235	1/4"	3/8"	2	170	-	8	-	017001203	133,00€
**AT- 7741V	Τριβείο έκκεντρο, περιστροφικό (σκούπας)	-	11000	-	216	1/4"	3/8"	1.15	250	152	-	5	017001204	190,00€
*AT-7019	Ράσπα	0	2500		406	1/4.	3/8"	3.1	250	406 X 64	-	25.4	017001205	90,00€



*ΣΤΙΣ ΤΙΜΕΣ ΔΕΝ ΠΕΡΙΛΑΜΒΑΝΕΤΑΙ Φ.Π.Α.

* Τα εργαλεία αέρος που φέρουν τον αστερισκό διαθέτουν διπλή κρούση

** Ο τύπος AT. 7041 Τριβείο έκκεντρο περιστροφικό, διαθέτει αυτοαναρρόφηση. (Για χρήση με ηλεκτρική σκούπα βλ. σελίδα 115)









Συμβουλή:

Συνίσταται η χρήση φίλτρολιπαντήρα πάντα πριν από την είσοδο του αέρα στα εργαλεία **βλ. σελίδα 53**



ΕΦΑΡΜΟΓΕΣ

ΧΑΡΑΚΤΗΡΙΣΤΙΚΑ

<p>AT. 3083</p> 	<p>Φ0.64 (0.025")</p> <p>12 — 1/2 15 — 5/8 18 — 7/10 22 — 7/8 25 — 3/16 30 — 1-3/16</p> <p>mm inch</p>	<ul style="list-style-type: none"> • Μορφοποίηση και επιπλοποίηση • Διακόσμηση και τέχνες • Πλαίσια καθρεφτών και πινάκων 	<ul style="list-style-type: none"> • Ελαφρύ λόγω της κατασκευής από αλουμίνιο • Ρυθμιζόμενη έξοδος αέρα 360° • Εργονομική σχεδίαση για άνετο κράτημα και χρήση • Πανεύκολη τροφοδοσία καρφισών • Σειρά καρφίτσας: 6
<p>AT. 3020</p> 	<p>15 — 5/8 20 — 3/4 25 — 1 32 — 1 1/4 38 — 1 1/2 45 — 1 3/4 50 — 2</p> <p>mm inch</p>	<ul style="list-style-type: none"> • Μορφοποίηση και διακόσμηση • Δημιουργία και περιποίηση έργων • Δημιουργία πλαισίων και κορνιζών • Συναρμολόγηση γραφείων • Περιβλήματα παραθύρων και πορτών • Κατασκευές με Rattan • Ντουλάπια 	<ul style="list-style-type: none"> • Ρυθμιζόμενη έξοδος αέρα 360° • Λαβή ελαστικής επένδυσης για άνετο κράτημα • Μηχανισμός για την άμεση επαναφορά σε περιπτώσεις "κολλήματος" • Στενή μύτη για ακριβή τοποθέτηση του βελονακίου • Γρήγορη και εύκολη, πλάγια τροφοδοσία • Ρύθμιση οδηγούς βάθους • Σειρά βελονακίου: 14
<p>AT. 3012</p> 	<p>15 — 5/8 20 — 3/4 25 — 1 30 — 1-3/16 35 — 1-3/8 40 — 1-9/16 45 — 1-3/4 50 — 2</p> <p>mm inch</p>	<ul style="list-style-type: none"> • Μορφοποίηση και διακόσμηση • Δημιουργία και περιποίηση έργων • Συναρμολόγηση πλαισίων και κορνιζών • Συναρμολόγηση γραφείων • Περιβλήματα παραθύρων και πορτών • Κατασκευές με Rattan • Ντουλάπια 	<ul style="list-style-type: none"> • Ρυθμιζόμενη έξοδος αέρα 360° • Λαβή ελαστικής επένδυσης για άνετο κράτημα • Μηχανισμός για την άμεση επαναφορά σε περιπτώσεις "κολλήματος" • Στενή μύτη για ακριβή τοποθέτηση του βελονακίου • Γρήγορη και εύκολη, πλάγια τροφοδοσία • Ρύθμιση οδηγούς βάθους • Σειρά βελονακίου: 12
<p>AT. 3030</p> 	<p>16 — 5/8 19 — 3/4 22 — 7/8 25 — 1 28 — 1-1/8 32 — 1-1/4 35 — 1-3/8 38 — 1-1/2 40 — 1-9/16</p> <p>(mm) (inch)</p>	<ul style="list-style-type: none"> • Στέγες • Επένδυση τοίχου • Κατασκευή περιβλημάτων παραθύρων και πορτών • Τοποθέτηση μοκέτας • Παλέτες, • Τελάρα, • Ντουλάπια 	<ul style="list-style-type: none"> • Ρυθμιζόμενη έξοδος αέρα 360° • Δυνατό, παραγωγικό και ελαφρύ • Εργονομικός σχεδιασμός για συνεχή λειτουργία • Χρόμηλη κατανάλωση αέρα • Γρήγορη και εύκολη τροφοδοσία • Σειρά συνδετήρα: R4
<p>AT. 3040A</p> 	<p>16 — 5/8 19 — 3/4 22 — 7/8 25 — 1 28 — 1-1/8 32 — 1-1/4 35 — 1-3/8 38 — 1-1/2 40 — 1-9/16</p> <p>(mm) (inch)</p> <p>15 — 5/8 20 — 3/4 25 — 1 30 — 1-3/18 32 — 1-1/4 35 — 1-3/8 38 — 1-1/2 40 — 1-9/16 45 — 1-3/4 50 — 2</p> <p>(mm) (inch)</p>	<ul style="list-style-type: none"> • Μορφοποίηση και διακόσμηση • Ταπετσαρίες επίπλων • Συναρμολόγηση μικρών επίπλων - γραφείων • Ελαφρές εργασίες κορνιζών • Συσκευασία 	<ul style="list-style-type: none"> • Λαβή ελαστικής επένδυσης για άνετο κράτημα • Γρήγορη και εύκολη τροφοδοσία • Δέχεται συνδετήρες και βελονάκια • Σειρά συνδετήρα: R4 • Σειρά βελονακίου: 12
<p>AT. 3033</p> 	<p>80/16</p> <p>6 — 1/4 8 — 5/16 10 — 3/8 12 — 1/2 14 — 9/16 16 — 5/8</p> <p>(mm) (inch)</p>	<ul style="list-style-type: none"> • Ντουλάπες • Έπιπλα • Κατασκευές ξύλινων κιβωτιών • Ταπετσαρίες επίπλων • Κορνίζες έργων τέχνες 	<ul style="list-style-type: none"> • Σχεδιασμός μεγάλου κυλίνδρου για μεγαλύτερη απόδοση • Εύκολη τροφοδοσία • Εργονομικός σχεδιασμός για συνεχή λειτουργία • Σειρά συνδετήρα: 80

ΜΟΝΤΕΛΟ	ΔΙΑΣΤΑΣΕΙΣ ΣΥΝΔΕΤΗΡΩΝ (mm)			ΧΩΡΗΤΙΚΟΤΗΤΑ ΣΥΝΔΕΤΗΡΩΝ (ΤΜΧ)	ΔΙΑΣΤΑΣΕΙΣ ΚΑΡΦΩΤΙΚΟΥ (mm)			ΒΑΡΟΣ	ΤΥΠΟΣ ΣΥΝΔΕΤΗΡΑ ΣΕΙΡΑ / ΜΗΚΟΣ (mm)	ΚΩΔΙΚΟΣ	ΤΙΜΗ
	ΚΕΦΑΛΗΣ	ΣΥΡΜΑΤΟΣ	ΜΗΚΟΣ		ΥΨΟΣ	ΜΗΚΟΣ	ΠΛΑΤΟΣ				
ΑΤ3083	-	0,64X0,64	12~30	100	197	250	55	1,2	Καρφίτσα 6 / 12~30	017901285	145,00€
ΑΤ3020	-	1,6X1,4	15~50	100	243	290	75	1,8	Βελονάκι 14 / 15 ~ 50	017901286	160,00€
ΑΤ3012	-	1,25X1,0	15~50	100	256	255	60	1,5	Βελονάκι 12 / 15 ~ 50	017901287	95,00€
ΑΤ3030	5,8	1,25X1,0	13~40	100	250	318	75	1,8	Δίχαλο R4 / 16 ~ 40	017901288	175,00€
ΑΤ3040	5,8	1,25X1,0	16~40	100	237	250	50	1,7	Βελονάκι 12 / 15 ~ 50	017901289	160,00€
	-	1,25X1,0	20~50	100					Δίχαλο R4 / 16 ~ 40		
ΑΤ3033	12,8	0,95X0,65	6~16	100	148	205	50	0,9	Δίχαλο 80 / 6 ~ 16	017901290	80,00€

Καρφίτσες Σειρά 6 100 καρφίτσες / δεσμίδα Φ0.64(0.025")	ΤΥΠΟΣ	ΜΗΚΟΣ		ΤΕΜΑΧΙΑ/ΚΟΥΤΙ	ΚΟΥΤΙΑ / ΚΙΒΩΤΙΟ	ΚΩΔΙΚΟΣ	ΤΙΜΗ
		mm	inch				
	6/12	12	1/2	10000	42	017901291	8,70€
	6/15	15	5/8	10000	42	017901292	8,70€
	6/18	18	11/16	10000	42	017901293	8,70€
	6/20	20	3/4	10000	42	017901294	10,70€
	6/25	25	1	10000	42	017901295	12,70€
	6/30	30	1-3/16	7500	42	017901296	11,20€

Βελονάκια Σειρά 12 100 βελονάκια / δεσμίδα		12/15	15	5/8	5000	20	017100201	7,65€
		12/19	19	3/4	5000	20	017100202	8,10€
		12/25	25	1	5000	20	017100203	9,10€
		12/30	30	1-3/16	5000	16	017100204	10,50€
		12/35	35	1-3/8	5000	12	017100205	12,10€
		12/38	38	1-1/2	5000	12	017100206	13,30€
		12/45	45	1-3/4	5000	10	017100207	15,20€
		12/50	50	2	5000	10	017100208	17,25€

Βελονάκια Σειρά 14 50 βελονάκια / δεσμίδα		14/20	20	3/4	2500	24	017100209	5,90€
		14/25	25	1	2500	20	017100210	7,00€
		14/30	30	1-3/16	2500	16	017100211	8,70€
		14/35	35	1-3/8	2500	16	017100212	10,00€
		14/40	40	1-9/16	2500	12	017100213	11,40€
		14/45	45	1-3/4	2500	12	017100214	12,60€
		14/50	50	2	2500	12	017100215	14,00€

Συνδετήρες Σειρά 80 139 δίχαλα / δεσμίδα		80/6	6	1/4	10000	20	017300688	6,85€
		80/8	8	5/16	10000	16	017300689	6,85€
		80/10	10	3/8	10000	10	017300690	7,60€
		80/12	12	1/2	10000	10	017300691	8,30€
		80/14	14	9/16	10000	10	017300692	8,85€
		80/16	16	5/8	10000	10	017300693	10,20€
		14/50	50	2	2500	12	017100215	14,00€

Συνδετήρες Σειρά R4 100 δίχαλα / δεσμίδα		R416	16	5/8	5000	12	017300694	14,70€
		R419	19	3/4	5000	10	017300695	15,40€
		R425	25	1	5000	8	017300696	16,30€
		R430	30	1-3/16	5000	6	017300697	17,60€
		R435	35	1-3/8	5000	6	017300698	19,00€
		R438	38	1-1/2	5000	6	017300699	19,80€

ΜΠΕΤΟΝΙΕΡΕΣ



ΟΙΚΟΔΟΜΙΚΑ ΜΗΧΑΝΗΜΑΤΑ



1/2 (ΣΑΚΚΟΥ)
195 LT



1/4 (ΣΑΚΚΟΥ)
135 LT



3/4 (ΣΑΚΚΟΥ)
260 LT

ΤΥΠΟΣ	ΗΛΕΚΤΡΙΚΟ ΜΟΤΕΡ	ΒΕΝΖΙΝΟ-ΚΙΝΗΤΗΡΑΣ	ΜΕ ΜΕΙΩΤΗΡΑ	ΒΑΡΟΣ (kg)	ΔΙΑΣΤΑΣΕΙΣ (cm) ΜxΠxΥ	ΚΩΔΙΚΟΣ	ΤΙΜΗ
1/4 - 135LT	—	—	ΟΧΙ	50	128x72x125	010100353	433,00€
	0,5HP/220v	—	ΟΧΙ	58	128x72x125	018100004	508,00€
1/2 - 190LT	—	—	ΝΑΙ	102	150x86x130	010100309	550,00€
	—	5,5HP/LAUNTOP	ΝΑΙ	117	150x86x130	011800003	710,00€
	—	4,5HP/ROBIN	ΝΑΙ	118	150x86x130	011800002	995,00€
	1,5HP/220v	—	ΝΑΙ	114	150x86x130	011800004	720,00€
3/4 - 260LT	—	ΧΩΡΙΣ	ΝΑΙ	132	172x86x130	010100310	742,00€
	—	6,5HP/LAUNTOP	ΝΑΙ	143	172x86x130	011800006	910,00€
	—	6,0HP/ROBIN	ΝΑΙ	144	172x86x130	011800005	1190,00€
	2,0HP/220v	—	ΝΑΙ	144	172x86x130	011800007	906,00€
ΤΡΟΧΑΛΙΑ Φ 60 x 1Α ΕΣΩΤ. Φ 19 / Φ 24						010100294	16,50€
ΤΡΟΧΑΛΙΑ Φ 50 x 1Α ΕΣΩΤ. Φ 19,05						010100294	16,50€

*ΤΙΣ ΤΙΜΕΣ ΔΕΝ ΠΕΡΙΛΑΜΒΑΝΕΙ Ο.Π.Α.

Οι γρασσαδόροι Cometa διαθέτουν 45/1 πίεση και χωρητικότητα κάδων 30 και 50 kg. Η μετακίνηση τους γίνεται εύκολα λόγω των τεσσάρων βιομηχανικών ροδών που διαθέτουν. Το κεντρικό σύστημα διαθέτει ειδικό κώνο ώστε να εξασφαλίζει συνεχή ροή γράσσου. Η αντλία συνοδεύεται με ενισχυμένο σωλήνα συρματινίου πλέγματος.



mod. 2150



mod. 2130















mod. 2015



Συμβουλή:
Συνίσταται η χρήση φιλτρολιπαντήρα πάντα πριν από την είσοδο του αέρα στα εργαλεία **βλ. σελίδα 53**



ΤΥΠΟΣ										
2015	ΜΗΧΑΝΙΚΟΣ	ΜΗΧΑΝΙΚΗ	ΜΗΧΑΝΙΚΗ	ΣΕ ΜΙΑ ΚΙΝΗΣΗ 8gr	15 lt	0 1 2 3 4 m	MxΠxΥ (cm)	6,5	017200034	115,00€
2130	ΑΕΡΟΣ	6-8 bar	45:1	1.200	30	2m R 2-1/4"	36 x 37 x 71	20	017200148	370,00€
2150	ΑΕΡΟΣ	6-8 bar	45:1	1.200	50	2m R 2-1/4"	39 x 40 x 92	22	017200149	400,00€

	ΠΕΡΙΓΡΑΦΗ	ΧΩΡΗΤΙΚΟΤΗΤΑ ΚΑΔΟΥ	ΚΩΔΙΚΟΣ	ΤΙΜΗ
	Χειρός	0,5 kgr	017200035	9,80€
	Χειρός MATO ΓΕΡΜΑΝΙΑΣ	0,5 kgr	017200107	27,60€
	Γρασσαδοράκι πατητό	-	017200036	6,90€

	ΠΕΡΙΓΡΑΦΗ	ΚΩΔΙΚΟΣ	ΤΙΜΗ
	Δίσκος μεταλλικός δοχείου προώθησης γράσσου (για γρασσαδόρο τροχήλατο) - mod. 2623	017300345	24,00€
	Φιλτρολιπαντήρας 1/4" (βλέπε σελίδα 53) (για γρασσαδόρο τροχήλατο) - FRL-180	010200070	58,00€
	Ελατήριο δίσκου προώθησης γράσσου (για γρασσαδόρο τροχήλατο) - mod. 2624	017400176	16,50€
	Σπαστός σύνδεσμος (z) πιστολιού γράσσου - mod. 2405	017200221	17,00€
	Σωλήνας 1,5μ. καουτσούκ για γρασσαδόρο (μηχανικό)	012600016	33,00€
	Σωλήνας 3μ. καουτσούκ για γρασσαδόρο (αέρος)	010600007	29,00€
	Σωλήνας 10μ. καουτσούκ για γρασσαδόρο (αέρος)	018100089	80,00€
	Ελαστική προέκταση 30cm για γρασσαδόρο χειρός 500gr	018500156	4,70€
	Πιστόλι γράσσου αέρος	018500106	30,00€

ΑΝΤΛΙΕΣ ΓΡΑΣΣΟΥ

	ΠΕΡΙΓΡΑΦΗ	ΚΩΔΙΚΟΣ	ΤΙΜΗ
	• Αντλία γράσσου 200kg. • Σχέση 45 προς 1 • 6-8 Bar • 1200 gr/λεπτ. • Μήκος σωλήνα 94cm	010600004	325,00€
	• Αντλία γράσσου 60kg. • Σχέση 45 προς 1 • 6-8 Bar • 1200 gr/λεπτ. • Μήκος σωλήνα 73cm	010600005	280,00€
	• Αντλία γράσσου 30kg. • Σχέση 45 προς 1 • 6-8 Bar • 1200 gr/λεπτ. • Μήκος σωλήνα 47cm	010600006	268,00€

Οι βαλβολινιέρες Cometa παράγονται σε 30 και 50 kg ώστε να κάνουν την πλήρωση ή τη μετάγγιση μηχανικών ή άλλων λαδιών πανεύκολη. Οι περιστρεφόμενες βιομηχανικές ρόδες που διαθέτουν κάνουν τη μετακίνησή τους παιχνίδι ενώ ο σωλήνας που διαθέτουν είναι ενισχυμένος με συρμάτινο πλέγμα.



mod. 4150



mod. 4130













mod. 4015







Συμβουλή:
Συνίσταται η χρήση φιλτρολιπαντήρα πάντα πριν από την είσοδο του αέρα στα εργαλεία
βλ. σελίδα 53



mod. 1370813

ΤΥΠΟΣ										
4015	ΜΗΧΑΝΙΚΟΣ		ΜΗΧΑΝΙΚΟΣ	ΣΕ ΜΙΑ ΚΙΝΗΣΗ 0,25lt	15 lt	1,5 - 3/4"	36 x 37 x 71	9,5	017100016	115,00€
4130	ΑΕΡΟΣ	6-8 bar	5:1	8lt	30	2m R 1-3/8"	39 x 40 x 92	20	017100131	389,00€
4150	ΑΕΡΟΣ	6-8 bar	45:1	8lt	50	2m R 1-3/8"	39 x 40 x 113	20	017100132	402,00€
1370813	Αντλία χειρός περιστροφική με σωλήνα για μετάγγιση υγρών.		-	Παροχή: 0,25 lt/ανά στροφή	-	Μήκος σωλήνα: 88mm	18 x 14 x 34	6	017000198	48,00€

ΕΞΑΡΤΗΜΑΤΑ ΓΙΑ ΒΑΛΒΟΛΙΝΙΕΡΕΣ

	ΠΕΡΙΓΡΑΦΗ	ΧΩΡΗΤΙΚΟΤΗΤΑ ΚΑΔΟΥ	ΚΩΔΙΚΟΣ	ΤΙΜΗ
	Μετρητής βαλβολίνης ψηφιακός	-	018100337	240,00€
	Πιστόλι βαλβολίνης αέρος 26/1	-	018500107	72,00€
	Σύριγγα αναρρόφησης	-	018700107	18,00€
	Σωλήνας 3μ. καουτσούκ για βαλβολινιέρα (αέρος)	-	018100088	30,00€

ΑΝΤΛΙΕΣ ΒΑΛΒΟΛΙΝΗΣ

	• Αντλία βαλβολίνης 200kg. • Σχέση 3 προς 1 • 6 Bar • 20 lit/λεπτ. • Μήκος σωλήνα 94cm	017000426	324,00€
	• Αντλία βαλβολίνης 60kg. • Σχέση 3 προς 1 • 6 Bar • 20 lit/λεπτ. • Μήκος σωλήνα 73cm	017000427	290,00€
	• Αντλία βαλβολίνης 30kg. • Σχέση 3 προς 1 • 6 Bar • 20 lit/λεπτ. • Μήκος σωλήνα 47cm	017000428	273,00€

ΕΛΑΙΟΣΥΛΜΕΚΤΕΣ ΑΝΑΡΡΟΦΗΤΗΡΕΣ ΛΑΔΙΟΥ ΑΕΡΟΣ



Οι αναρροφητήρες Cometa είναι ιδανικοί για αλλαγή λαδιών όλων των οχημάτων (αυτοκίνητα, φορτηγά, τρακτέρ, σκάφη κτλ.). Όταν αποσυνδεθούν από τον αέρα, λειτουργούν σαν αυτόνομες μονάδες. Το μοντέλο 4290 έχει τη δυνατότητα να αδειάσει τα λάδια με τη βοήθεια του πεπιεσμένου αέρα. Το μοντέλο 6500 μας επιτρέπει να ελέγχουμε την ποσότητα και την ποιότητα του αναρροφούμενου λαδιού αμέσως, λόγω του διαφανούς θαλάμου που διαθέτει.



Συμβουλή:

Συνιστάται η χρήση φιλτροπαντήρα πάντα πριν από την είσοδο του αέρα στα εργαλεία
βλ. σελίδα 53



mod. 4290



mod. 6500



mod. 6100

ΤΥΠΟΣ									
	ΑΕΡΟΣ	kg/cm	bar	lit	m	MxΠxΥ (cm)	kg		€
4290	ΑΕΡΟΣ	6-8 bar	0,5 bar ΕΚΦΟΡΤΩΣΗΣ	80 lt	1,5m 3/4"	48 x 49 x 112	24,5	018000040	300,00€
6100	ΑΕΡΟΣ	6-8 bar	0,5 bar ΕΚΦΟΡΤΩΣΗΣ	80 lt	1,5m 10 x 16	48 x 48 x 103	24	017400138	290,00€
6500	ΑΕΡΟΣ	6-8 bar	0,5 bar ΕΚΦΟΡΤΩΣΗΣ	80 + 9 lt	1,5m 10 x 16	49 x 51 x 119	31,5	017400139	440,00€

	ΤΥΠΟΣ	ΠΕΡΙΓΡΑΦΗ	ΚΩΔΙΚΟΣ	ΤΙΜΗ
	652	Αντάπτορας αναρρόφησης PSA (BMW - VW)	013900006	13,00€
	2095	Αντάπτορας αναρρόφησης MERCEDES - BENZ	013900007	21,00€
	651	Αντάπτορας αναρρόφησης VAG	013900008	13,00€
	6095	Κιτ βέργες αναρρόφησης 1000mm (για mod. 6100 και mod. 6500)	013900009	70,00€



ΦΟΡΤΙΣΤΕΣ ΧΩΡΙΣ ΕΚΚΙΝΗΣΗ (ΜΙΖΑ)



ΦΟΡΤΙΣΤΕΣ ΜΕ ΕΚΚΙΝΗΣΗ (ΜΙΖΑ)

ΦΟΡΤΙΣΤΕΣ ΧΩΡΙΣ ΕΚΚΙΝΗΣΗ (ΜΙΖΑ)

ΤΥΠΟΣ	ΠΑΡΟΧΗ VOLT	ΙΣΧΥΣ WATT	ΕΝΤΑΣΗ ΦΟΡΤΙΣΗΣ AMPER	ΤΑΣΗ ΦΟΡΤΙΣΗΣ VOLT	ΒΑΡΟΣ (kg)	ΔΙΑΣΤΑΣΕΙΣ (mm) ΠxΜxΥ	ΚΩΔΙΚΟΣ	ΤΙΜΗ
ELITE -7	220V	50	5	12	3	280x210x160	019000033	70,00€
ELITE -12	220V	160	10	12	5	330x250x210	019000034	82,00€
ELITE -16	220V	320	15	12 - 24	6	330x250x210	019000035	108,00€
ELITE -20	220V	720	20	12 - 24	8,5	440x280x260	019000092	132,00€
ELITE -30	220V	1200	30	12 - 24	9,5	440x280x260	019000036	163,00€

ΦΟΡΤΙΣΤΕΣ ΜΕ ΕΚΚΙΝΗΣΗ (ΜΙΖΑ)

ΤΥΠΟΣ	ΤΑΣΗ VOLT	ΙΣΧΥΣ (KVA) ΕΚΚΙΝΗΣΗΣ 12/24V	ΡΕΥΜΑ ΕΚΚΙΝΗΣΗΣ AMPER	ΡΕΥΜΑ ΦΟΡΤΙΣΗΣ AMPER	ΒΑΡΟΣ (kg)	ΔΙΑΣΤΑΣΕΙΣ (mm) ΠxΜxΥ	ΚΩΔΙΚΟΣ	ΤΙΜΗ
V-320	230V	6	300	30	18	420x290x680	019000096	260,00€
V-420	230V	9	400	40	21	420x290x680	019000149	330,00€
V-520	230V	11	500	50	27	490x330x750	019000150	432,00€
ELITE 80/1000	380V	13	850	80	78	590x390x840	019000163	1.480,00€

*ΣΤΙΣ ΤΙΜΕΣ ΔΕΝ ΠΕΡΙΛΑΜΒΑΝΕΤΑΙ Φ.Π.Α.

ΗΛΕΚΤΡΟΣΥΓΚΟΛΗΣΕΙΣ INVERTECO

Our experience for your success



INTECO είναι θυγατρική της εταιρείας Selco, ιδρυθείσα να προσφέρει καθοριστικά μια γκάμα άριστη. Η πλέον ειδική για απαιτήσεις συγκόλλησης και κοπής με πλάσμα, στον τομέα εργαλείων βιομηχανικών ειδών και διανομής. Η Selco πράγματι είναι για την ιταλική πραγματικότητα πρωτοπόρα στην σχεδίαση και εκβιομηχανισμό ηλεκτροκολλήσεων και εγκαταστάσεων αξιοποιώντας εφαρμογές για βιομηχανίες και επαγγελματίες. Η ανανέωση τεχνολογίας, το άνοιγμα μέσω μεταβολών, η συνεχής έρευνα καλύτερης αποτελεσματικότητας και ταχύτητας, η εργασία και το πνεύμα του ομίλου χαρακτηρίζουν την φιλοσοφία της εταιρείας.



3d σχέδιο

Έρευνα και ανάπτυξη



Ανάπτυξη προϊόντος

Ποιότητα



Θερμοστατικές δοκιμές



Ηλεκτροστατικές δοκιμές

Στο τμήμα έρευνας και ανάπτυξης, μελετητές σχεδιαστές με υψηλή αρμοδιότητα, ειδικοί χρησιμοποιούν τις πλέον επιτηδευμένες και μοντέρνες τεχνολογίες. Ιδιαίτερη φροντίδα και προσοχή παρέχετε στην ακρίβεια της λύσης του σχεδίου καινοτομίας, ικανοί να ταιριάζουν λειτουργία και ασφάλεια σε μοντέρνα γραμμή στον ορθολογισμό και καθιέρωση των εξαρτημάτων. Η μελέτη και πραγματοποίηση των πακέτων software και hardware εφαρμοσμένη στην παραγωγή συμπεριλαμβάνει ομοίως το μοντέρνο κέντρο ηλεκτρονικής αναζήτησης και ρυθμίσεων.

ΠΙΣΤΟΠΟΙΗΣΗ ISO Όλα τα προϊόντα δοκιμάζονται με αυστηρά κριτήρια ελέγχου λειτουργίας, η ανθεκτικότητα σε ισχυρές πιέσεις, μηχανικές και η τήρηση κανόνων ηλεκτρομαγνητισμού. Χρησιμοποιούμε τα πλέον μοντέρνα εξαρτήματα και πλέον εμπιστοσύνης σε παγκόσμιο επίπεδο, επίσης είναι σχεδιασμένα με στρατηγική άριστης λειτουργίας, επιδόσεις προϊόντων INTECO.



ΤΕΧΝΙΚΟΙ ΟΡΙΣΜΟΙ

HOT START, ANTI STICK, ARC FORCE, LIFT ARC.

HF, ΗΛΕΚΤΡΟΔΙΟ CELLULOSIC - Ηλεκτρόδια απλά (BASIC - RUTILE - INOX) ηλεκτρόδια αλουμινίου, ηλεκτρόδιο σελλουλόζης.

LIFT - ARC

Ρεύμα χαμηλής ισχύος, για να μην καταστρέφεται το άκρο της ακίδας TIG όταν έρχεται σε επαφή (scratch - tig) όταν απομακρύνουμε την τσιμπίδα αυξάνει το ρεύμα συγκόλλησης του ρυθμιστή, παρατείνει την τροφοδοσία με αέριο.

HOT - START

Μηχανισμός που προσθέσει ρεύμα, για ομαλό ξεκίνημα συγκόλλησης.

ANTI - STICK

Μηχανισμός που σταματά το ρεύμα συγκόλλησης εάν το ηλεκτρόδιο κολλήσει στο υλικό.

ARC - FORCE

Μηχανισμός που εξασφαλίζει ομοιογένεια στην συγκόλληση ακόμα και όταν η απόσταση μεταξύ ηλεκτροδίου και επιφάνειας, δεν είναι σταθερή.

H - F

Διαθέτουν υψίσυνο ρεύμα, με αποτέλεσμα να μη χρειάζεται να έρθει σε επαφή η ακίδα της τσιμπίδας tig με την επιφάνεια συγκόλλησης, για την δημιουργία, βολταϊκού τόξου. (κατάλληλη για ανοξειδωτα).

ΗΛΕΚΤΡΟΔΙΟ CELLULOSIC

Δίνει δυνατότητα συγκόλλησης για καλύτερη "ρίζα" διεύθυνσης.

ΠΛΕΟΝΕΚΤΗΜΑΤΑ ΤΩΝ INVERTER "INTECO"





- **Εργονομικό Design** υψηλής τεχνολογίας και στιβαρής κατασκευής. (ΠΛΑΙΣΙΟ ΑΛΟΥΜΙΝΙΟΥ - ΧΑΜΗΛΟ ΒΑΡΟΣ - ΑΝΤΙΜΑΓΝΗΤΙΚΟ - ΔΕΝ ΣΚΟΥΡΙΑΖΕΙ)
- Διαθέτουν **αντικραδασμικό σύστημα** (ΠΡΟΣΤΑΣΙΑ ΑΠΟ ΠΤΩΣΕΙΣ) εμπρός και πίσω καπάκια από υλικό ABS και ΠΟΛΥΚΑΡΒΟΝΙΚΟ.
- Διαθέτουν **HOT - START** ρυθμιζόμενο, **ANTI - STICK** αυτόματο, **ARC - FORCE** αυτόματο, **LIFT - ARC** ρυθμιζόμενη παράταση τροφοδοσίας αερίου, **ΤΕΧΝΟΛΟΓΙΑ "MICRO PROCESSOR"**.
- "POWER FACTOR I" σύστημα που επιτρέπει την διατήρηση αμετάβλητης ισχύος (VOLT + KWATT + AMP) 10m (απόσταση καλωδίου).
- Διαθέτουν **εγκρίσεις: IP 2IS** και **IP 23C** για εργοτάξια.



Flash-Gun $\Phi 25$

Το ηλεκτρικό εργαλείο που σας έλειπε



	230Vac (10%)
	2,4 kW (4 kVA)
	12A @ 60%
P.F.	0,6
	90A @ 20%
X% ^{25°C}	50A @ 60%
	38A @ 100%
	90A @ 15%
X% ^{40°C}	45A @ 60%
	34A @ 100%
I₂	30-90A (30A/21.2V - 90A/23.6V)
U_o	54vdc
IP	IP21S
	230x85x280mm
	2kg

Το **Flash Gun** είναι ένα εύχρηστο ηλεκτρικό εργαλείο με επαγγελματικές επιδόσεις που επιτέλους συμπληρώνει τον εξοπλισμό για τις οικιακές επισκευές. Το **πρώτο πιστόλι** με ηλεκτρόδιο που καθιστά τη συγκόλληση εύκολη, συνηθισμένη και στις δυνατότητες όλων. Όλα αυτά είναι εφικτά χάρη στην **υψηλή τεχνολογία inverter** της Inteco που μειώνει τον όγκο της γεννήτριας στον ελάχιστο δυνατό. **Εύκολο** σας ένα τρυπάνι, **ελαφρύ** σαν ένα κατασβίδι: επιτέλους η συγκόλληση γίνεται παιχνίδι.

κωδικός 017600091
τιμή 300,00€

STAND ΔΙΑΦΗΜΙΣΤΙΚΑ ΠΡΩΘΗΣΗΣ ΠΡΟΪΟΝΤΩΝ

Εκθετήριο βάσης



κωδικός 018700612

Εκθετήριο πάγκου



κωδικός 018700611

Εκθετήριο πάγκου Flash Gun



κωδικός 018700610

Εκθετήριο βάσης Flash Gun



κωδικός 018700612



MMA



Raider 112

Εφαρμογές

Ιδανική για μικρές επισκευές, πόρτες, ράγες, σχάρες, μικρές ή μεγάλες εργασίες κτλ.

Τάση	1x230V • ± 15%
Ασφάλεια τήξης	16 A
Ισχύς μέγιστη	2,76 kW
Κλίμακα ρύθμισης	10 - 85 A
Ρεύμα συγκόλλησης	85 A (20% - 25°C)
Βαθμός προστασίας	IP 21 S
Διαστάσεις (εκ.)	13 - 31,5 - 24
Βάρος	4,7 Kg

κωδικός: 017600092

τιμή: 492,00€ (χωρίς εξαρτήματα)



MMA



Raider 142

Εφαρμογές

Ιδανική για επισκευές συντήρησης, μεταλλικές κατασκευές, αγροτικές εργασίες, φανοποιΐα, σκεπές κτλ.

Τάση	1x230V • ± 15%
Ασφάλεια τήξης	16 A
Ισχύς μέγιστη	4,48 kW
Κλίμακα ρύθμισης	10 - 130 A
Ρεύμα συγκόλλησης	130 A (25% - 25°C)
Βαθμός προστασίας	IP 21 S
Διαστάσεις (εκ.)	13 - 31,5 - 24
Βάρος	4,7 Kg

κωδικός: 017600093

τιμή: 600,00€ (χωρίς εξαρτήματα)



MMA



Raider 162

Εφαρμογές

Ιδανική για επισκευές συντήρησης, μεταλλικές κατασκευές, αγροτικές εργασίες, φανοποιΐα, σκεπές κτλ.

Τάση	1x230V • ± 15%
Ασφάλεια τήξης	16 A
Ισχύς μέγιστη	5,49 kW
Κλίμακα ρύθμισης	10 - 160 A
Ρεύμα συγκόλλησης	150 A (20% - 25°C)
Βαθμός προστασίας	IP 21 S
Διαστάσεις (εκ.)	13 - 31,5 - 24
Βάρος	4,7 Kg

κωδικός: 017600094

τιμή: 684,00€ (χωρίς εξαρτήματα)



Κιτ Βαλίτσα

Raider 112 - Raider 142 - Raider 162
Πρακτική και ανθεκτική βαλίτσα-kit, για την αποθήκευση, προστασία και μεταφορά των όσων χρειάζεστε για μία κόλληση στο φτερό!!

- Ηλεκτροκόλληση
- Τσιμπίδα ηλεκτροδίου
- Τσιμπίδα σώματος
- Εξάρτημα αφαίρεσης πάστας βούρτσα/σφυρί
- Μάσκα
- Σετ ηλεκτροδίου 2,5mm

Inverter Raider 112 σε βαλίτσα κωδ.: 017600095 - τιμή: 570,00€

Inverter Raider 142 σε βαλίτσα κωδ.: 017600096 - τιμή: 686,00€

Inverter Raider 162 σε βαλίτσα κωδ.: 017600097 - τιμή: 769,00€

Εξαρτήματα για τις INVERTER RAIDER 112, RAIDER 142, RAIDER 162 καλώδια με τσιμπίδα και σώμα (3+2) 16mm² - NP Βίσμα 25 mod. 7310048 Κωδικός: 014200006 - Τιμή 64,00€

Παρατήρηση: Ο βαθμοί κελσίου (C°) αναφέρονται στη θερμοκρασία περιβάλλοντος.



- Δεν επηρεάζονται από διακυμάνσεις του ρεύματος
- Υψηλή σταθερότητα ρεύματος
- Άμεσο ξεκίνημα λόγω της μεγάλης ανοικτής τάσης
- Πολύ απαλή συγκόλληση λόγω του συνεχούς ρεύματος
- Βαθιά διείσδυση και τέλεια σταθερότητα του τόξου
- Προστασία ενάντια στην αυξομείωση της τάσης

Διαθέτουν

ARC FORCE + **HOT START** + **ANTI STICKING**

Κατάλληλες να λειτουργήσουν με γεννήτρια



SPARK 100



SPARK 130



SPARK Pro
• INVERTER • MMA • TIG-LIFT ARC



SPARK 180

ΜΟΝΤΕΛΟ	SPARK 100	SPARK 130	SPARK 180	SPARK Pro
Χρήση:	ηλεκτρόδια: σιδήρου - inox - μαντεμιού	ηλεκτρόδια: σιδήρου - inox - μαντεμιού	ηλεκτρόδια: σιδήρου - inox - μαντεμιού	ηλεκτρόδια: σιδήρου - inox - μαντεμιού
Πάχος ηλεκτροδίων:	Φ 1,6 → 2,5mm	Φ 1,6 → 3,2mm	Φ 1,6 → 4mm	Φ 1,6 → 4mm
Τροφοδοσία:	230 V (10 A) 50 Hz	230 V (10 A) 50 Hz	230 V (10 A) 50 Hz	230 V (16 A) 50 Hz
Ένταση (ρυθμιζόμενη)	10 → 80 Amps	10 → 130 Amps	10 → 160 Amps	10 → 160 Amps
Απαιτούμενη ισχύς γεννήτριας	3/3,75	4/5	6/7,5	6/7,5
Απόδοση:	1 ηλεκτρόδιο Φ 2,5 κάθε 2 λεπτά (60% στα 65 Amps)	1 ηλεκτρόδιο Φ 3,2 κάθε 2 λεπτά (60% στα 90 Amps)	1 ηλεκτρόδιο Φ 4 κάθε 2 λεπτά (60% στα 160 Amps)	23 ηλεκτρόδιο Φ 4 ανά ώρα (65% στα 160 Amps)
Αρχική ανοικτή τάση:	70 V	70 V	70 V	72 V
Προστασία:	IP21	IP21	IP21	IP23
Βάρος:	2,8 kg	3,4 kg	4,9 kg	5,8 kg
Διαστάσεις(cm):	10,5x24x15	12,5x24x17	14,5x25,8x17,8	13,5x28x20
Κωδικός:	017600116	017600117	017600118	017600119
Τιμή:	260,00€	385,00€	480,00€	540,00€

Παρατήρηση: Οι ηλεκτροσυγκολλήσεις τύπου TIG/A.C. (εναλλασσόμενου ρεύματος) είναι ιδανική για συγκόλληση αλουμινίου, τοποθετώντας στο (-) την τσιμπίδα και στο (+) το σώμα. Αντιθέτως τοποθετούνται για ανοξείδωτου και σιδήρου.

Τσιμπίδα Tig 4m (για Spark Pro) (044425), Κωδικός: 017600121 Τιμή: 164,00€



SPARK 200

Ενσωματωμένο PFC (Διορθωτικός παράγοντας ρεύματος)

- Η τεχνολογία PFC ρυθμίζει και χρησιμοποιεί το ρεύμα αποτελεσματικότερα
- Η Spark 200 προσφέρει σημαντικό ρεύμα σε μία πρίζα 16A-230V, ακόμη και με εντατική χρήση, ίδιο με άλλες ηλεκτροκολλήσεις χωρίς PFC σε πρίζα 32A-230V
- Ιδανική για χρήση με προέκταση καλωδίων. Το σύστημα PFC αντισταθμίζει τις πτώσεις του ρεύματος.

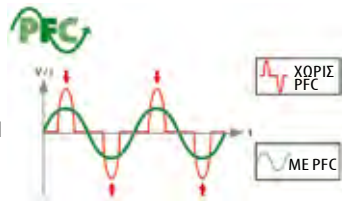

Διαθέτει

ARC FORCE + **HOT START** + **ANTI STICKING**

- Τεχνολογία Inverter, ελεγχόμενη από μικροεπεξεργαστή
- Κουμπιά αφής και ψηφιακό πίνακα
- Ελαστική τεχνολογία τάσης, επιτρέπει στη Spark 200 να χρησιμοποιηθεί με οποιαδήποτε τάση από 85 έως 265V
- Επαγγελματικά καλώδια (DIN2E 35/50) όπου εξασφαλίζουν άψογη κόλληση με όλους τους τύπους ηλεκτροδίων (ασάλι, inox, σίδηρο κ.τ.λ.)
- Εύκολο ξεκίνημα λόγω του πλεονεκτήματος του "Lift ARC". Η λειτουργία του "Lift ARC" απαγορεύει τις ραδιοηλεκτρικές διαταραχές και τους συνυπολογισμούς του βολφραμίου (κόλλημα ηλεκτροδίου)
- Για να εξασφαλίσει ομαλή γραμμή συγκόλλησης διαθέτει μία καινοτομική λειτουργία που ονομάζεται "ARC Down Slope"

Αυτή επιτρέπει:

- Αυτόματη απελευθέρωση με μία απλή κίνηση της τσιμπιδάς
- Ρυθμισμένο "Down Slope" με μία απλή κίνηση της τσιμπιδάς



Σύραγμα εξαερισμού αποτρέποντας τη σκόνη στα ηλεκτρονικά συστήματα

- Βαθμός προστασίας IP23 (σκόνη και βροχή)
- Το προϊόν είναι κατάλληλο και για εξωτερικές εργασίες
- Η Spark 200, είναι κατάλληλη να λειτουργήσει με γεννήτριες και είναι προστατευμένη από Voltage έως 400V



ΜΟΝΤΕΛΟ	SPARK 200
Χρήση:	ηλεκτρόδια: σιδήρου - inox - μαντεμιού
Πάχος ηλεκτροδίων:	Φ 1,6 → 5mm
Τροφοδοσία:	230 V (16 A) 50 Hz
Ένταση (ρυθμιζόμενη)	10 → 200 Amps
Απαιτούμενη ισχύς γενήτριας	6/7,5
Απόδοση:	15 ηλεκτρόδιο Φ 5 ανά ώρα (40% στα 200 Amps)
Αρχική ανοικτή τάση:	85 V
Προστασία:	IP23
Βάρος:	7,9 kg
Διαστάσεις(cm):	42x17x35
Κωδικός:	017600122
Τιμή:	1095,00€

Παρατήρηση: Οι ηλεκτροσυγκολλήσεις τύπου TIG/A.C. (εναλλασσόμενου ρεύματος) είναι ιδανική για συγκόλληση αλουμινίου, τοποθετώντας στο (-) την τσιμπίδα και στο (+) το σώμα. Αντιθέτως τοποθετούνται για ανοξείδωτου και σιδήρου.

Τσιμπίδα Tig 4m (για Spark 200) (044401), Κωδικός: 017600123 Τιμή: 165,00€

ΗΛΕΚΤΡΟΣΥΓΚΟΛΗΣΕΙΣ MIG (ΣΥΡΜΑΤΟΣ) **ED Danese**



ΜΟΝΟΦΑΣΙΚΕΣ (230V) - ΤΡΙΦΑΣΙΚΕΣ (380V) MIG



ΒΙΟΜΗΧΑΝΙΚΗΣ ΧΡΗΣΗΣ
ΤΡΙΦΑΣΙΚΕΣ (380V) EUROMIG



ΓΕΝΙΚΗΣ ΧΡΗΣΗΣ ΜΟΝΟΦΑΣΙΚΕΣ 230V

ΤΥΠΟΣ	ΙΣΧΥΣ ΚVA	AMBER MIN - MAX	ΣΥΝΤΕΛΕΣΤΗΣ ΑΠΟΔΟΣΗΣ %	ΔΙΑΜΕΤΡΟΣ ΣΥΡΜΑΤΟΣ Φ Σε mm	ΔΙΑΣΤΑΣΕΙΣ ΠxΦxΥ(mm)	ΒΑΡΟΣ KG	ΚΩΔΙΚΟΣ	ΤΙΜΗ
MIG-170	3,5	25 ÷ 170	25%	0,6 - 0,8	410x820x620	40	017600021	825,00€
MIG-KOMBI 190 220V και 380V	4,5 / 5,7	35 ÷ 190	25%	0,6 - 0,8	410x820x620	45	017600073	1073,00€

ΓΕΝΙΚΗΣ ΧΡΗΣΗΣ ΤΡΙΦΑΣΙΚΕΣ 380V

MIG-220	6,5	40 ÷ 220	30%	0,6 - 1	360x870x620	55	017600012	1480,00€
MIG-260	7,5	45 ÷ 260	30%	0,6 - 1,2	360x870x620	65	017600013	1585,00€

Σημείωση: Οι ηλεκτροσυγκολλήσεις σύρματος συνοδεύονται με εξαρτήματα, (εκτός σύρματος και φιάλης).

Οι τύποι MIG-170 και MIG-KOMBI 190 διαθέτουν ρυθμιστή αερίου με ένα όργανο.

Οι τύποι MIG-220 και MIG-260 διαθέτουν ρυθμιστή αερίου (μανόμετρα) με δύο όργανα Φ 63mm.

ΒΙΟΜΗΧΑΝΙΚΗΣ ΧΡΗΣΗΣ ΤΡΙΦΑΣΙΚΕΣ 380V

ΤΥΠΟΣ	ΙΣΧΥΣ ΚVA	AMBER MIN - MAX	ΣΥΝΤΕΛΕΣΤΗΣ ΑΠΟΔΟΣΗΣ %	ΔΙΑΜΕΤΡΟΣ ΣΥΡΜΑΤΟΣ Φ Σε mm	ΔΙΑΣΤΑΣΕΙΣ ΠxΦxΥ(mm)	ΒΑΡΟΣ KG	ΚΩΔΙΚΟΣ	ΤΙΜΗ
EUROMIG-300	13	40 ÷ 300	35%	0,6 - 1,2	530x980x830	85	017600015	1890,00€
EUROMIG-350	14	40 ÷ 350	35%	0,6 - 1,2	530x980x830	92	017600016	2000,00€
EUROMIG-400	17	45 ÷ 400	35%	0,6 - 1,6	530x980x830	98	017600017	2150,00€

Σημείωση: Η σειρά EUROMIG δε διαθέτει τσιμπίδα σύρματος και μανόμετρο.

Παρατήρηση: Οι ηλεκτροσυγκολλήσεις MIG/D.C. (συνεχούς ρεύματος) δεν είναι οι ιδανικότερες για συγκόλληση αλουμινίου.

ΗΛΕΚΤΡΟΔΙΑ



ΗΛΕΚΤΡΟΔΙΑ (BLISTER)

ΤΥΠΟΣ			REF.	ΚΩΔΙΚΟΣ	ΤΙΜΗ
Ρουτιλίου (A)	1.6	17	084315	017600124	4,85€
		50	084414	017600125	9,70€
	2	13	084322	017600126	4,05€
		50	084421	017600127	9,30€
	2.5	11	084339	017600128	4,05€
		50	084438	017600129	10,10€
	3.2	9	084346	017600130	4,25€
		50	084445	017600131	13,75€
4	8	084353	017600132	4,85€	
	50	084452	017600133	19,00€	
Μαντεμίου (B)	2.5	12	083332	017600134	37,20€
	3.2	9	083349	017600135	40,50€
Inox (C)	2	12	082359	017600136	12,20€
	2.5	10	082335	017600137	11,30€
	3.2	8	084803	017600139	16,60€
Αλουμινίου (D)	3.2	5	084803	017600139	12,20€



ΗΛΕΚΤΡΟΔΙΑ (ΚΟΥΤΙΑ)



ΤΥΠΟΣ						REF.		ΚΩΔΙΚΟΣ	ΤΙΜΗ
Ρουτιλίου (E)	1.6	300	210		•	085114	1.65	017600140	31,50€
	2	350	155		•	085121	2.08	017600141	21,80€
	2.5	350	110		•	085138	2.11	017600142	17,80€
	3.2	350	70		•	085145	2.09	017600143	15,80€
	4	350	47		•	085152	2.21	017600144	16,15€
Ρουτιλίου (F)	2	350	355		•	085022	4.82	017600145	48,50€
	2.5	350	230		•	085039	4.46	017600146	34,75€
	3.2	350	165		•	085046	4.85	017600147	34,35€
	4	350	110		•	085053	5.39	017600148	36,35€
Αναγόμεως (G)	3.2	450	141			081529	6.6	017600149	173,65€
	4	450	90			081512	5.77	017600150	153,50€

ΝΟΡΜΕΣ	ΤΥΠΟΣ	DIN	AWS	EN	DB-Zulassungs-Nr. :
	A, E, F	DIN 8556 : E 51 21 R3	AWS A 5.1: E 6013	EN 449: E 420 R11	10.064.02
	B	DIN 8573 : E Ni Fe BG 13	AWS A 5.15: E Ni Fe C1		
	C	DIN 8556: E 19 12 3 NCR23	AWS A 5.1: E 316 L-16	EN 1600 : 19123 LR12	
	D		AWS A 5.3: E 4043		
	G	DIN 8555 : E2-UM-60			

ΕΞΑΡΤΗΜΑΤΑ ΗΛΕΚΤΡΟΣΥΓΚΟΛΗΣΕΩΝ

	ΠΕΡΙΓΡΑΦΗ	ΤΙΜΗ
	Καλώδια- ηλεκτροσυγκολλήσεων- Φόρτισης Μπαταριών	
	16 mm ² Συσκ. 100 mκωδικός 017900614	Για να ενημερωθείτε σχετικά με τις τιμές, παρακαλώ καλέστε μας.
	25 mm ² Συσκ. 100 mκωδικός 017900555	
	35 mm ² Συσκ. 100 mκωδικός 017900680	
	50 mm ² Συσκ. 100 mκωδικός 017900694	
*Ειδικό για ηλεκτροσυγκολλήσεις, θερμοανθεκτικό		

	ΠΕΡΙΓΡΑΦΗ	ΤΙΜΗ
	Μάσκες- τζάμια	
	Μάσκα χειρός 90 x 110κωδικός 018100038	6,50€
	Μάσκα κεφαλής 90 x 110κωδικός 018100042	14,50€
	Τζάμι μάυρο 90 x 110 - DIN 10κωδικός 017200134	2,00€
	Τζάμι διάφανο 90 x 110 - DIN 10κωδικός 017200133	0,40€
	Τσιμπίδες	
	260A/PR1 .κωδικός 018800340	13,00€
	350A/PR1 .κωδικός 018800266	16,00€
	500A/PR3 .κωδικός 018800400	18,60€
	Βίσματα τσιμπιδών INVERTER	
	Βίσμα 10- 25 mm ²κωδικός 012000166	6,50€
	Βίσμα 35- 50 mm ²κωδικός 012000167	13,00€
	*Οι τιμές αναφέρονται σε τιμή ζεύγους	

	ΠΕΡΙΓΡΑΦΗ	ΤΙΜΗ
	Μάσκα ηλεκτρονική	
	Μάσκα ηλεκτροσυγκόλλησης ηλεκτρονική με αυτοσκιαζόμενο φίλτρο, ρυθμιζόμενη, αυτοφορτιζόμενη. Σκίασης: DIN4 - 9÷13 Ενεργοποίηση σκίασης: 0,0005 sec, με μπαταρία Λιθίου- Καυδμίου.....κωδικός 018100162	100,00€
	Ανταλλακτικό φίλτροκωδικός 019000148	90,00€
	Σώματα γείωσης	
	300Aκωδικός 018800341	10,50€
	400Aκωδικός 018800342	13,00€
	500Aκωδικός 018800343	18,60€
	Πρίζες τσιμπιδών INVERTER	
	Τύπος 25 mm ²κωδικός 012000168	3,90€
	Τύπος 50 mm ²κωδικός 012000167	7,00€
	*Οι τιμές αναφέρονται σε τιμή τεμαχίου	

ΤΣΙΜΠΙΔΕΣ MIG (ΣΥΡΜΑΤΟΣ)

	ΤΥΠΟΣ ΤΣΙΜΠΙΔΑΣ	ΜΗΚΟΣ	ΚΩΔΙΚΟΣ	ΤΙΜΗ
	MIG - 200A	3m	012000134	106,00€
	MIG - 200A	4m	012000159	121,00€
	MIG - 250A	3m	012000099	123,00€
	MIG - 250A	4m	012000160	138,00€
	MIG - 300A	3m	012000100	162,00€
	MIG - 300A	4m	012000161	172,00€
	MIG - 400A	3m	012000162	285,00€
	MIG - 400A	4m	012000163	310,00€
	Εσωτερική MIG - 170A	3m	012000098	90,00€

ΑΝΤΑΛΛΑΚΤΙΚΑ ΤΣΙΜΠΙΔΩΝ MIG (ΣΥΡΜΑΤΟΣ)

	ΤΥΠΟΣ	200A	250A	300A	400A
	No1 ΡΑΜΦΟΣ	κ. 012000142 15,00€	κ. 012000070 13,00€	κ. 012000143 28,00€	κ. 012000144 56,00€
	No2 ΔΙΑΝΟΜΕΑΣ ΑΕΡΙΟΥ	κ. 012000145 5,30€	κ. 012000146 5,30€	κ. 012000147 2,70€	κ. 012000148 14,00€
	No4 ΜΠΕΚ	0,6-0,8-1,0-1,2(Φ) κ. 012000046 0,60€	0,6-0,8-1,0-1,2(Φ) κ. 012000046 0,60€	0,6-0,8-1,0-1,2(Φ) κ. 012000047 0,92€	0,6-0,8-1,0-1,2(Φ) κ. 012000047 1,40€
	No5 ΕΛΑΤΗΡΙΟ	κ. 012000031 0,90€	κ. 012000031 0,90€	κ. 012000151 3,30€	κ. 012000158 9,00€
	No6 ΦΛΟΓΟΚΡΥΠΤΗΣ	κ. 012000152 3,30€	κ. 012000206 3,30€	κ. 012000082 4,30€	κ. 012000085 15,00€
	No7 ΦΛΟΓΟΚΡΥΠΤΗΣ ΠΟΝΤΑΡΙΣΜΑΤΟΣ	κ. 012000154 9,00€	κ. 012000083 9,00€	κ. 012000155 9,00€	κ. 012000156 17,00€

ΝΤΙΖΕΣ ΤΣΙΜΠΙΔΑΣ ΗΛΕΚΤΡΟΣΥΓΚΟΛΗΣΕΩΣ MIG (ΣΥΡΜΑΤΟΣ)

	ΠΕΡΙΓΡΑΦΗ	ΤΙΜΗ
	Ντίζα τσιμπιδας ηλεκτροσυγκολλήσεως σύρματος (MIG)	
κωδικός 012000050	9,00€

	ΠΕΡΙΓΡΑΦΗ	ΤΙΜΗ
	Ντίζα τσιμπιδας ηλεκτροσυγκολλήσεως σύρματος (MIG) για σύρμα αλουμινίου	
κωδικός 012000051	32,00€

ISO 9001
CERTIFIED QUALITY SYSTEM



Δράπανο



Πιστολέτο



Trimmer



Καταβίδι μπαταρίας



Δράπανο μπαταρίας



Γων. Τροχός



Τριβείο



Δισκοκρίνο



Σέγα



Σπαθόσεγα



Πλανάκι



Ρούτερ



Κολλητήρι



Θερμοκολλητικό



Αερόθερμο



ΟΡΟΙ ΕΓΓΥΗΣΗΣ:

Όλα τα προϊόντα VALEX καλύπτονται με εγγύηση από 1 έως 2 έτη. Λεπτομέρειες αναφέρονται στο φυλλάδιο οδηγιών.



ΣΥΜΒΟΛΑ ΕΓΓΥΗΣΗΣ :

G Το προϊόν διαθέτει ανταλλακτικά και επισκευάζεται από την εταιρεία μας.

FS Το προϊόν επισκευάζεται από την εταιρεία μας ή αντικαθίσταται με άλλο καινούριο.

< Επαγγελματικό προϊόν



ISO 9001
CERTIFIED QUALITY SYSTEM



ΔΡΑΠΑΝΟΣ
T 500
(1421351)



ΔΡΑΠΑΝΟΣ
T 3000
(1421338)



ΔΡΑΠΑΝΟΣ
T 3002 V
(1421346)



ΠΙΣΤΟΛΕΤΟ
HAMMER
5033
(1421394)



ΑΝΑΔΕΥΤΗΡΙ
MIX-1050
(1421388)



ΠΝΕΥΜΑΤΙΚΟΣ
ΔΡΑΠΑΝΟΣ
HAMMER 4030
(1421387)



ΚΑΤΣΑΒΙΔΙ
ΗΛΕΚΤΡΟΝΙΚΟ
AF820
(1429600)



ΤΥΠΟΣ	ΠΕΡΙΓΡΑΦΗ	ΙΣΧΥΣ (W)	ΣΤΡΟΦΕΣ (RPM)	ΒΑΡΟΣ (KG)	ΚΩΔΙΚΟΣ	ΤΙΜΗ
T 500 (1421351)	Δράπανος Φ 13mm , ταχυτσόκ, Ηλεκτρονικός Δ.Α., με επιλογή κρούσπς περιστροφής εργονομική χειρολαβή, Συσκ.2τμχ	500	0~3000	2,1	017300670	42,00€
T 3000 (1421338)	Δράπανος Φ 13mm , ταχυτσόκ, Ηλεκτρονικός Δ.Α., με επιλογή κρούσπς, οδ. βάθους εργονομική χειρολαβή, σε κασετίνα. Συσκ. 2τμχ	710	0~ 2800	2,95	017300400	71,50€
T 3002 V (1421346)	Δράπανος Φ 13mm, ταχυτσόκ, Ηλεκτρονικός Δ.Α., 2 μηχανικές ταχύτητες, οδ. βάθους εργονομική χειρολαβή, σε βαλίτσα. Συσκ. 1τμχ	1050	0~ 1100 0~ 3000	4,68	017300587	135,00€
HAMMER 5033 (1421394)	Πιστολέτο, κρουστικό περιστροφικό - κρούσπς 4100/min, επιλογέας για κρούσπ με περιστροφή, σκέτη κρούσπ, σκέτη περιστροφή , με stop περιστροφής, τσόκ SDS Plus, Ισχύς κρούσπς 3 joule. Συσκ. 1 τμχ.	800	700	6,0	018500385	156,00€
MIX-1050 (1421388)	Αναδευτήρι επαγγελματικό, με κιβώτιο ταχυτήτων για μείωση στροφών, Τσοκ 13mm δέχεται αναδευτήρι έως 160mm, σε βαλίτσα	1050	520	4,65	017300620	137,50€
HAMMER 4030 (1421387)	Πνευματικός δράπανος, κρούσπς – περιστροφής, απομόνωση κρούσπς από περιστροφή, τσοκ SDS-PLUS, Κρούσπς 5180/min, ηλεκτρονικό σε βαλίτσα	750	880	4,59	017300621	141,00€
AF820 (1429600)	Κατσαβίδι Ηλεκτρονικό. Διαθέτει μαγνητικό καρέ 1/4", ρύθμιση βάθους, κιβώτιο ταχυτήτων από αλουμίνιο, αντιολισθητική λαβή.	720w	0-2200	2.8	017901297	79,00€

*ΣΤΙΣ ΤΙΜΕΣ ΔΕΝ ΠΕΡΙΛΑΜΒΑΝΕΤΑΙ Φ.Π.Α.

ΣΥΜΒΟΛΑ ΕΓΓΥΗΣΗΣ :



Το προϊόν διατέττει ανταλλακτικά και επισκευάζεται από την εταιρεία μας.



Το προϊόν επισκευάζεται από την εταιρεία μας ή αντικαθίσταται με άλλο καινούριο.

ISO 9001
CERTIFIED QUALITY SYSTEM

ΗΛΕΚΤΡΙΚΑ ΕΡΓΑΛΕΙΑ



FS

ΓΩΝΙΑΚΟΣ ΤΡΟΧΟΣ
SA – 600
(1401593)



FS

ΓΩΝΙΑΚΟΣ ΤΡΟΧΟΣ
SA – 920
(1401588)



FS

ΓΩΝΙΑΚΟΣ ΤΡΟΧΟΣ
SA - 230 L
(1401592)



FS

ΤΡΙΒΕΙΟ
LO - 165
(1402025)



FS

LP - 220
(1402019)



FS

ΤΡΙΒΕΙΟ
LR - 125 E
(1402064)



ΤΡΙΒΕΙΟ ΧΟΥΦΤΑΣ
Mod. Quick 200
(1402027)

ΤΥΠΟΣ	ΠΕΡΙΓΡΑΦΗ	ΙΣΧΥΣ (W)	ΣΤΡΟΦΕΣ (RPM)	ΒΑΡΟΣ (KG)	ΚΩΔΙΚΟΣ	ΤΙΜΗ
SA – 600 (1401593)	Γων. Τροχός Φ115mm, με μπουτόν μπλοκαρίσματος για αλλαγή δίσκου, συσκευασία 6 τμχ.	600	11000	2	018800260	41,50€
SA – 920 (1401588)	Γων. Τροχός Φ125mm, με μπουτόν μπλοκαρίσματος για αλλαγή δίσκου, συσκευασία 6 τμχ.	920	11000	2,4	018800442	48,50€
SA - 230 L (1401592)	Γων. Τροχός Φ230mm, με μπουτόν μπλοκαρίσματος για αλλαγή δίσκου με ομαλή εκκίνηση, μπουτόν ασφαλείας για αποφυγή ατυχήματος, συσκευασία 1 τμχ. Περιέχει ενδεικτική λυχνία.	2200	6000	7,1	018800880	134,00€
LO - 165 (1402025)	Τριβείο παλμικό χούφτας, διάσταση πλάκας 90x187mm, με αναρρόφηση, συσκευασία 3τμχ.	135	ΠΑΛΜΟΙ 10000	1,3	018800855	33,00€
LP - 220 (1402019)	Τριβείο παλμικό με 2 πλάκες, ειδικό και για πατζούρια, διαστάσεις πλακών 100/156x110mm, με αναρρόφηση, συσκευασία 2 τμχ σε βαλίτσα	180	ΠΑΛΜΟΙ 10000	2,38	018800735	49,50€
LR - 125 E (1402064)	Τριβείο περιστροφικό παλμικό, δίσκος Φ125mm, ηλεκτρονικό, με σακούλα αναρρόφησης, συσκευασία 2 τμχ σε βαλίτσα	420	4000 ÷ 12000	2,5	018800454	84,00€
Quick 200 (1402027)	Τριβείο παλμικό χούφτας, 110W. Διαστάσεις πλάκας 140x100mm με σύστημα Velcro. Παλμοί 12500g/min, Υποδοχή αναρρόφησης. Διατίθεται με καρτέλα φύλλων λείανσης	110	ΠΑΛΜΟΙ 12500	0,9	018800844	34,00€

ISO 9001
CERTIFIED QUALITY SYSTEM



ΛΑΜΕΛΟ
F 800 T
(1467008)



ΠΛΑΝΗ
PE – 1500
(1420710)



ΑΕΡΟΘΕΡΜΟ
PT - 2000
(1352012)



ΣΕΓΑ
S - 660 EP
(1411123)



ΡΟΥΤΕΡ
F - 1000 EVL
(1467005)



ΣΕΓΑ S - 550 E
(1411122)



ΔΙΣΚΟΠΡΙΟΝΟ RSC - 140
(1410221)



ΔΙΣΚΟΠΡΙΟΝΟ RSC – 180
(1410209)

ΤΥΠΟΣ	ΠΕΡΙΓΡΑΦΗ	ΙΣΧΥΣ (W)	ΣΤΡΟΦΕΣ (RPM)	ΒΑΡΟΣ (Kg)	ΚΩΔΙΚΟΣ	ΤΙΜΗ
F 800 T (1467008)	ΛΑΜΕΛΟ, με δίσκο Φ100mm, εσωτ.Φ22mm, βάθος κοπής 0~19 mm, πάχος κοπής 3,9mm, συσκευασία 1 τμχ., σε βαλίτσα	800	-	3,38	018000166	122,00€
PE – 1500 (1420710)	ΠΛΑΝΗ ηλεκτρική 16.000 στρ./λεπτ διαστάσεις Εξουλισμάτων : Φάρδος 82mm, Βάθος έως 2mm, υποδοχή για αναρρόφηση, συσκευασία 1 τμχ	500	16000	2,4	018500727	55,00€
PT - 2000 (1352012)	ΑΕΡΟΘΕΡΜΟ 2 ταχυτήτων και εξέδου θερμού αέρος 350° C (1000W) και 600° C (2000W), συσκευασία 4 τμχ. συνοδεύεται με 4 διαφορετικά στόμια, σε βαλίτσα	1000/2000	-	1,3	017001206	39,50€
S - 550 E (1411122)	ΣΕΓΑ ΗΛΕΚΤΡΟΝΙΚΗ, στροφές 0~3000/min, βάθος κοπής 55 mm, με υποδοχή για αναρρόφηση, συσκευασία 2 τμχ.	350	3000	1,65	018700298	41,80€
S - 660 EP (1411123)	ΣΕΓΑ ΗΛΕΚΤΡΟΝΙΚΗ, με κλίση λάμας 3 θέσεων, στροφές 0~3000/min, βάθος κοπής 65 mm, συσκευασία 1 τμχ., σε βαλίτσα	500	3000	2,85	018700439	54,50€
F - 1000 Evi (1467005)	ΡΟΥΤΕΡ ΗΛΕΚΤΡΟΝΙΚΟ, με τσοκ για εργαλεία Φ6 και Φ8mm, στροφές 11500~34000/min, με υποδοχή αναρρόφησης, συσκ.1τμχ και kit εξαρτημάτων κοπής, σε βαλίτσα	1020	11500~34000	3,20	018600174	124,00€
RSC - 140 (1410221)	Δισκοπρίονο ξύλου με δίσκο διαμαντέ Φ 140mm, στροφές 4500/min, Βάθος κοπής έως 45mm συσκευασία 1 τμχ.	800	4500	3,00	017300402	71,50€
RSC – 180 (1410209)	Δισκοπρίονο ξύλου με δίσκο διαμαντέ Φ 180mm, στροφές 4500/min, Βάθος κοπής έως 62mm συσκευασία 1 τμχ	1200	4500	5,00	017300302	108,90€

*ΣΤΙΣ ΤΙΜΕΣ ΔΕΝ ΠΕΡΙΛΑΜΒΑΝΕΤΑΙ Φ.Π.Α.

	ΠΕΡΙΓΡΑΦΗ
	<p>PTG50 Θερμοσυγκολλητικό πιστόλι τύπος STICK κόλλας Φ12mm, αυτόματη προώθηση Ισχύς 50W Βάρος 0,2kg (1454040) Κωδικός: 017700004 Τιμή: 7,70€ Συσκευασία 6 τεμ.</p>
	<p>FIX LAB 120 Θερμοσυγκολλητικό πιστόλι ΒΙΟΜΗΧΑΝΙΚΟ για μεγάλες επιφάνειες με διακόπτη αυτόματη προώθηση STICK κόλλας MAX 7gr/min Φ12 X 100mm Ισχύς 120W Βάρος 0,35kg (1454059) Κωδικός: 017700022 Τιμή: 12,00€ Συσκευασία 1 τεμ.</p>
	<p>Κομπρεσέρ Χαμηλής Πίεσης Συνεχούς Ροής – BX 2000 H.V.L.P. Σωλήνα Αέρος 3,5 μ μπέκ Φ1,2 – 3 mm, 1900 lt/min, Πίεση 0,28 BAR Ισχύς 850 W Βάρος 5,4 kg, (1554561) Κωδικός: 017901198 Τιμή: 129,80€</p>
	<p>Mini δρπάνος - Trimmer Mod. 230 Flex με κασετίνα Ισχύς 135 W Τσοκ 2 - 3,2 mm Ταχύτητα 8000 - 35000 g/min Βάρος 1,2 kg Συνοδεύεται με πέτρες (1401576) Κωδικός: 018800845 Τιμή: 37,40€</p>
	<p>Kit πετρών για Trimmer 230 Flex (1464533) Κωδικός: 018800846 Τιμή: 12,00€</p>

	ΠΕΡΙΓΡΑΦΗ
	<p>Σπαθοσέγα MOD.SG800E Ισχύς 550W Ικανότητα κοπής: *Ξύλο 150mm, *Σίδηρο 6mm, *Πλαστικό 8mm Ηλεκτρονική Ταχύτητα παλινδρόμησης 700 – 2300 g/min Βάρος 3,3kg Συνοδεύεται με 3 λάμες για ξύλο, πλαστικό και μέταλλο (1411140) Κωδικός: 017001085 Τιμή: 115,50€ Συσκευασία 2 τεμ.</p>
	<p>DRILER 48V Καταβίδι μπαταρίας Μπαταρία 4,8 V Ρυθμίσεις 22 θέσεων Περιστροφή Δεξιά-Αριστερά Φωλιά εξάγων 6,3mm, Διαθέτει φωτισμό LED Φορτιστή, τρυπάνια, αντάπτορα, καρυδά- κια, MOD.DRIVER 48V. Συνοδεύεται με μεταλλική κασετίνα. Βάρος 1kg, (1422522) Κωδικός: 017901200 Τιμή: 51,70€</p>
	<p>KIT Κολπητήρι Ηλεκτρικό σε κασετίνα Ισχύς 100 W, Βάρος 0,9 kg (1850539) Κωδικός: 017901199 Τιμή: 24,80€ Συσκευασία 3 τεμ.</p>
	<p>Τροχοβούρτσα PX-150SL Ισχύς 500 W, Στροφές 3000g/min Συνοδεύεται με βούρτσα και πέτρα Φ150x20x16mm (1400589) Κωδικός: 018800843 Τιμή: 112,20€</p>

ISO 9001
CERTIFIED QUALITY SYSTEM



Ενισχυμένη χειρολαβή



Τσοκ αυτόματο με μπλοκάρισμα για ξεβίδωμα

ΣΤΑΝΤΑΡΤ ΕΞΟΠΛΙΣΜΟΣ



3 Γρανάζια Ατσάλινα



16 θέσεις συμπλέκτη



Διακόπτης ηλεκτρονικός Δ.Α. με φρένο περιστροφής



Αυτόματο τσοκ 10mm



Συνοδεύονται με βαλίτσα και 6 τρυπάνια



FS

ENERGY-12
(1429316)



FS

EXPERT – 2120P
(1.429517)



FS

EXPERT – 1120P
(1429515)



G



TECH 12
(1429536)



FS

EXPERT – 1180
(1429907)

ΤΥΠΟΣ	ΠΕΡΙΓΡΑΦΗ	ΚΩΔΙΚΟΣ	ΤΙΜΗ
ENERGY – 12 (1429316)	Δραπανοκατσαβίδο 12V, ηλεκτρονικά ρυθμιζόμενο, Δ.Α., 16 θέσεις συμπλέκτου, με φρένο περιστροφής, τσοκ αυτόματο 10mm, με βαλίτσα και 6 τεμ. τρυπάνια, Βάρος 1,5 kg, Συσκευασία 1 τεμαχίου	017300622	51,70€
EXPERT – 2120P (1429517)	Δραπανοκατσαβίδο κρουστικό 12V, ηλεκτρονικό Δ.Α., 2 μπαταρίες, 16 ρυθμίσεις, με φρένο περ/φης, τσοκ αυτόματο 10mm με 6τμχ τρυπάνια, σε βαλίτσα συσκευασία 1 τεμ., Βάρος 1,6 kg	017300624	109,00€
EXPERT – 1180 (1429907)	Δραπανοκατσαβίδο 18V, ηλεκτρονικό, Δ.Α, 16 ρυθμίσεις, τσοκ αυτόματο 10mm με 6τμχ τρυπάνια, σε βαλίτσα συσκευασία 1 τεμ., Βάρος 1,6 kg	017300361	81,50€
EXPERT – 1120P (1429515)	Δραπανοκατσαβίδο κρουστικό 12V, ηλεκτρονικά ρυθμιζόμενο, Δ.Α., 16 θέσεις συμπλέκτου, με φρένο περιστροφής, τσοκ αυτόματο 10mm, με μπλοκάρισμα και 6τμχ τρυπάνια, σε βαλίτσα συσκευασία 1 τεμ., Βάρος 1,6 kg	017300401	78,00€
ΕΠΑΓΓΕΛΜΑΤΙΚΗ ΣΕΙΡΑ			
TECH 12 (1429536)	Δραπανοκατσαβίδο 12V, με δύο μπαταρίες Νικελίου Καδμίου 1,7 Ah, φόρτωση ταχεία (1 ώρα), 2 ταχ. μηχανικές, 16 ρυθμίσεις, ηλεκτρονικό, τσοκ αυτόματο 10mm, ηλεκτρονικό φρένο, σε βαλίτσα αλουμινίου, 1 τεμ., Βάρος 1,8 kg	017300671	175,00€

	ΠΕΡΙΓΡΑΦΗ	ΤΙΜΗ
	Μπαταρία σειράς ENERGY 12 V 1.05.01.14 12 Voltκωδικός 018100558	30,50€
	Μπαταρία σειράς EXPERT 1000 1.05.01.06 9,6 Voltκωδικός 018100472 1.05.01.07 12 Voltκωδικός 018100473 1.05.01.09 18 Voltκωδικός 018100474	27,50€ 39,00€ 52,50€
	Μπαταρία σειράς - PL- και TECH 1.05.01.10 9,6 Voltκωδικός 018100605 1.05.01.11 12 Voltκωδικός 018100559 1.05.01.13 18 Voltκωδικός 018100606 1.05.01.16 12 Volt-Techκωδικός 018100692	40,00€ 48,50€ 59,00€ 68,50€
	Φορτιστές σειράς EXPERT 1000 1.06.00.53 9,6 Voltκωδικός 019000234 1.06.00.54 12 Voltκωδικός 019000265 1.06.00.56 18 Voltκωδικός 019000266	15,00€ 16,00€ 17,00€
	Φορτιστές σειράς - PL- και TECH 1.06.00.57 9,6 Voltκωδικός 019000267 1.06.00.58 12 Voltκωδικός 019000248 1.06.00.60 18 Voltκωδικός 019000268 1.06.00.61 12 Volt-Techκωδικός 019000279	27,50€ 28,50€ 29,50€ 63,00€
	Φορτιστές σειράς Energy 1.06.00.62 12 Voltκωδικός 019000286	13,00€

ISO 9001
CERTIFIED QUALITY SYSTEM



mod: TR13R



mod: TR16



mod: TR16A



mod: TR32

ΤΥΠΟΣ	ΙΣΧΥΣ Watt	ΤΑΧΥΤ.	ΤΣΟΚ	ΑΠΟΣΤΑΣΗ ΤΣΟΚ ΤΡΑΠΕΖΙ	ΑΠΟΣΤΑΣΗ ΤΣΟΚ ΚΟΛΩΝΑΣ	ΔΙΑΔΡΟΜΗ ΤΣΟΚ	ΔΙΑΜΕΤΡΟΣ ΚΟΛΩΝΑΣ	ΔΙΑΣΤΑΣΕΙΣ	ΒΑΡΟΣ	ΚΩΔΙΚΟΣ	ΤΙΜΗ
ΠΑΓΚΟΥ 220 V											
TR13R (1421051)	350	5	13 mm	180 mm	127 mm	46 mm	Φ 46 mm	580x430x240	14,5	017300018	126,50€
TR16 (1421053)	450	12	16 mm	375 mm	205 mm	80 mm	Φ 70 mm	1062x605x355	54	017300030	400,00€
ΚΟΛΩΝΑΣ 220 V											
TR16A (1421055)	450	12	16 mm	705 mm	205 mm	80 mm	Φ 70 mm	1610x570x330	56	017300031	465,00€
TR32 (1421209)	1100	12	20 mm	610 mm	305 mm	120 mm	Φ 92 mm	1705x850x585	123	017300059	1050,00€

*ΣΤΙΣ ΤΙΜΕΣ ΔΕΝ ΠΕΡΙΛΑΜΒΑΝΕΤΑΙ Φ.Π.Α.



**Μέγγενη δραπάνου
κολώνας 100mm**
(1451563)
Άνοιγμα
μέγγενης 90mm
Κωδ.018100116
Τιμή:20,00€
Συσκευασία 6 τεμ.



**Μέγγενη σεπόρτ
κολώνας 100mm**
(1451582)
Άνοιγμα
μέγγενης 90mm
Κωδ.018100258
Τιμή:97,00€



**Μέγγενη δραπάνου
κολώνας με κλίση
0°-90°. 115mm**
(1451570)
Άνοιγμα
μέγγενης 90mm
Κωδ.018100778
Τιμή:82,00€

ISO 9001
CERTIFIED QUALITY SYSTEM



TLS210

Φαλτσοπρίονο TLS210

Ισχύς 1200W
Διαστάσεις δίσκου 210/30mm
Κλίση δίσκου 45°
Διαστάσεις κοψίματος (max) 55*120mm
COD (1390214)
Κωδικός: 019000299
Τιμή: 205,00€



TLS250

Φαλτσοπρίονο

με τραπέζι TLS250 (2 εργασιών)
Δίσκος διαμ. Φ 250mm/30mm, Ισχύς 1800 Watt
Ηλεκτρονικός, Σπαστός Δ.Α. 45°, Βάρος 17 kg
Ικανότητα κοπής 70x130mm,
Προεξοχή δίσκου μέγιστη 40mm
COD (1390216)
Κωδικός: 019000145
Τιμή: 325,00€



TRL255



Φαλτσόδισκος RADIAL TRL255

Σπαστός με βάση,
Ισχύς 1800W, Τάση 230V,
Δίσκος Φ255 ΔΙΑΜΑΝΤΕ,
Ικανότητα κοπής 75x290mm, Βάρος 22kg
MOD.TRL255,
COD (1390300)
Κωδικός: 019000257
Τιμή: 352,00€



www.aquila.gr

ΜΠΑΛΑΝΤΕΖΕΣ - ΠΟΛΥΜΠΡΙΖΑ - ΠΡΟΕΚΤΑΣΕΙΣ

ΜΠΑΛΑΝΤΕΖΕΣ



Μπαλαντέζα 25 μ. 3 x 1,5
Κωδ.:018100142
Τιμή:46,00€

Μπαλαντέζα 33 μ. 3 x 1,5
Κωδ.:018100144
Τιμή:53,50€

Μπαλαντέζα 50 μ. 3 x 1,5
Κωδ.:018100146
Τιμή:72,00€



Μπαλαντέζα 25 μ. 3 x 2,5
Κωδ.:018100131
Τιμή:62,00€

Μπαλαντέζα 33 μ. 3 x 2,5
Κωδ.:018100148
Τιμή:74,00€

Μπαλαντέζα 50 μ. 3 x 2,5
Κωδ.:018100147
Τιμή:101,00€



Μπαλαντέζα Τριφασική
Μεταλλική, με πρίζα
Τριφασική CCE
16 Amp - 380 Volt
Καλώδιο 33μ. 4x2,5
mod: 0313
Κωδ.:018100285
Τιμή:170,00€

Ομοίως ως άνωθι
Καλώδιο 50μ. 4x2,5
mod: 0314
Κωδ.:018100295
Τιμή:210,00€



**Καρούλι πλαστικό
για μπαλαντέζα**
(χωρίς καλώδιο) έως 50μ.
Κωδ.:018100153
Τιμή:22,00€



**Μπαλαντέζα
κλειστού τύπου 15μ. 3x1**
mod: 0319
Κωδ.:018100141
Τιμή:20,00€

ΜΠΑΛΑΝΤΕΖΕΣ



Μπαλαντέζα αέρος - 10BAR
Αυτόματης επαναφοράς
Μήκος σωλήνα 8μ.
Φ 8x12 - 1/4" άκρο
Cod. 1120028
Κωδ.:018100205
Τιμή:200,00€



Μπαλαντέζα με λάμπα
Αυτόματης επαναφοράς
Μήκος σωλήνα 10μ. Φ 2x0,75
Για λάμπα 75 Watt
mod: 0315
Κωδ.:018100149
Τιμή:117,00€



**Μπαλαντέζα συνεργείου
οικοδομής**
Με διακόπτη και καλώδιο 10μ. Φ 2x0,5
220 Volt - 6 Amp
mod: 0320
Κωδ.:018100150
Τιμή:10,80€



**Μπαλαντέζα με λάμπα φθορίου
για συνεργεία**
8 Watt 220 Volt
Ηλεκτρονική Ανάφλεξη
Καλώδιο 10μ. 2x0,75
mod: 0321
Κωδ.:018100206
Τιμή:20,00€

ΠΟΛΥΠΡΙΖΑ (συνοδεύονται από καλώδιο 1,5 μ.) 3 x 1 x 250 v – 16 Amp.

ΠΕΡΙΓΡΑΦΗ	ΚΩΔΙΚΟΣ	ΤΙΜΗ
Τρίπριζο δέχεται 6 φισ διπολικά	018500396	4,25€
Πεντάπριζο δέχεται 10 φισ διπολικά	018500397	6,20€
Επτάπριζο δέχεται 14 δισ διπολικά	018500398	9,10€



ΠΡΟΕΚΤΑΣΕΙΣ ΜΕ ΚΑΛΩΔΙΟ ΜΑΥΡΟ ΦΙΣ ΑΡΣΕΝΙΚΟ –ΘΗΛΥΚΟ ΣΟΥΚΟ

ΜΟΝΤΕΛΟ	ΔΙΑΣΤΑΣΕΙΣ ΚΑΛΩΔΙΟΥ	ΚΩΔΙΚΟΣ	ΤΙΜΗ
0435	3 x 1,5 - 15 μ.	018500390	18,80€
0439	3 x 1,5 - 30 μ.	018500391	34,40€
0436	3 x 2,5 - 15 μ.	018500392	28,00€
0440	3 x 2,5 - 30 μ.	018500393	53,00€

ΠΡΟΕΚΤΑΣΕΙΣ ΜΕ ΚΑΛΩΔΙΟ ΛΕΥΚΟ ΦΙΣ ΑΡΣΕΝΙΚΟ –ΘΗΛΥΚΟ ΣΟΥΚΟ

0434	3 x 1,5 - 10 μ.	018500389	13,30€
------	-----------------	-----------	--------

ΜΠΑΤΑΡΙΕΣ FUJITSU ΙΑΠΩΝΙΑΣ

0% ΜΑΓΝΗΣΙΟ ΚΑΙ ΚΑΔΜΙΟ

ΗΛΕΚΤΡΙΚΑ ΕΡΓΑΛΕΙΑ



ΤΥΠΟΣ	ΠΕΡΙΓΡΑΦΗ	ΣΥΣΚΕΥΑΣΙΑ	ΚΩΔΙΚΟΣ	ΤΙΜΗ / ΤΜΧ
11.034	LR 3 ΑΛΚΑΛΙΚΗ FUJITSU – MINI MINION (AAA)	4 x 10 BLISTER = 40	018100390	0,80€
11.043	LR 6 ΑΛΚΑΛΙΚΗ FUJITSU – MINI MINION (AA)	4 x 10 BLISTER = 40	018100372	0,80€
11.035	LR 14 ΑΛΚΑΛΙΚΗ FUJITSU – ΜΕΣΑΙΑ (C)	2 x 10 BLISTER = 20	018100373	1,94€
11.041	LR 20 ΑΛΚΑΛΙΚΗ FUJITSU – ΜΕΓΑΛΗ (D)	2 x 10 BLISTER = 20	018100374	2,70€
11.053	9 V ΑΛΚΑΛΙΚΗ FUJITSU	1 x 10 BLISTER = 10	018100375	3,80€
11.099	ΑΠΛΗ ΜΠΑΤΑΡΙΑ (ΠΛΑΚΕ) 4,5 V (3R12) για φακούς τσέπης	12 τεμ. / κουτ. 1 x 12 BLISTER	018100391	1,95€
11.138	ΜΠΑΤΑΡΙΑ (τούβλο) 6 V (H4R25)	10 τεμ. / κουτ. 1 x 10 BLISTER	018100392	5,40€

STAND ΜΠΑΤΑΡΙΩΝ ΑΛΚΑΛΙΚΩΝ

ΤΥΠΟΣ	ΠΕΡΙΓΡΑΦΗ	ΚΩΔΙΚΟΣ	ΤΙΜΗ
50035	ΜΙΚΡΟ STAND – Περιλαμβάνει: 80 τεμ. (AAA), 160 τεμ. (AA) 20 τεμ. (C), 40 τεμ. (D), 10 τεμ. (9 V)	-	350,00€
50034	ΜΕΓΑΛΟ STAND – Περιλαμβάνει: 240 τεμ. (AAA), 520 τεμ. (AA) 100 τεμ. (C), 200 τεμ. (D), 50 τεμ. (9 V)	-	1425,00€

*ΣΤΙΣ ΤΙΜΕΣ ΔΕΝ ΠΕΡΙΛΑΜΒΑΝΕΤΑΙ Ο.Π.Α.



LAUNTOP[®]



ISO9000 Approval

CSA Approval

EPA Approval

EC Approval

EMC Approval

CE Approval by **TUV**

ΚΙΝΗΤΗΡΕΣ ΒΕΝΖΙΝΗΣ **LAUNTOP** “OHV”

ΚΙΝΗΤΗΡΕΣ LAUNTOP

LAUNTOP ENGINE

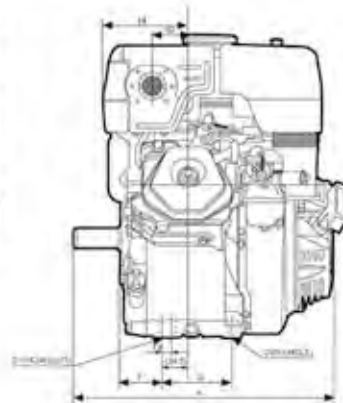
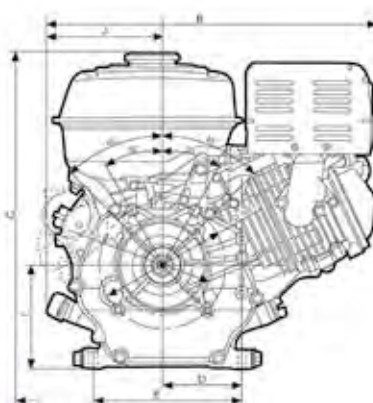

ΜΟΝΤΕΛΟ	A	B	C	D	E	F	G	H	I	J
LT160/200	312	362	335	88	162	35,7	80	96	106	123
LT240/270	380	430	410	105	195,5	57,5	96	116	133,5	150
LT340/390	380	450	433	105	195,5	73	103	116	133,5	154

ΤΥΠΟΣ: 4χρονος , Αερόψυκτος , «OHV» , Μονοκύλινδρος									
MODEL	LT-160	LT- 200	LT-270	LT-340	LT-390	LT-270 E	LT-340 E	LT-390 E	
ΙΣΧΥΣ (HP/ΣΤΡ)	5,5 / 3600	6,5 / 3600	9,0 / 3600	11 / 3600	13 / 3600	9,0 / 3600	11 / 3600	13 / 3600	
ΚΥΒΙΣΜΟΣ (cc)	163	196	270	337	389	270	337	389	
ΜΕΓΙΣΤΗ ΡΟΠΗ kg.m	1,10	1,35	1,95	2,40	2,70	1,95	2,40	2,70	
ΣΥΣΤΗΜΑ ΑΝΑΦΛΕΞΗΣ	ΗΛΕΚΤΡΟΝΙΚΗ ΑΝΑΦΛΕΞΗ (Τ.Σ.Ι.)								
ΚΑΥΣΙΜΟ	ΒΕΝΖΙΝΗ ΑΜΟΛΥΒΔΗ								
ΧΩΡΗΤΙΚΟΤΗΤΑ ΚΑΥΣΙΜΟΥ	3,60	3,60	6,00	6,50	6,50	6,00	6,50	6,50	
ΚΑΤΑΝΑΛΩΣΗ ΚΑΥΣΙΜΟΥ ΩΡΑ /HP	230 gr / ώρα ανά HP								
ΔΙΑΣΤΑΣΕΙΣ (MM)	312x362x335	313x376x335	380x430x410	405x450x443	405x450x443	380x430x410	405x450x443	405x450x443	
ΒΑΡΟΣ (KG)	15	16	25	31	31	29	35	35	
ΕΚΚΙΝΗΣΗ	ΧΕΙΡΟΜΙΖΑ				ΗΛΕΚΤΡΙΚΗ ΕΚΚΙΝΗΣΗ				
ΜΟΡΦΗ ΑΞΟΝΑ									
Q = ΣΦΗΝΑ	ΚΩΔΙΚΟΙ	010100248	010100249	010100250	-	-	010100345	-	-
P = ΣΠΕΙΡΩΜΑ		010100333	010100336	010100342	-	-	-	-	-
V = ΚΩΝΟΣ		010100335	010100337	010100339	010100251	010100253	010100270	010100252	010100254
ΤΙΜΗ	153,00€	160,00€	270,00€	300,00€	310,00€	340,00€	370,00€	380,00€	

Σημειώσεις

- Όλοι οι κινητήρες διαθέτουν αισθητήρια λαδιού (oil stop)
- Διατίθενται σε τρεις (3) τύπους αξόνων: ΚΩΝΟΣ = V, ΣΠΕΙΡΩΜΑ = P, ΣΦΗΝΑ = Q
- Διατίθενται Φίλτρα Αέρος (με λάδι) για αγροτικές εργασίες για τα μοντέλα LT-160 & LT-200 Κωδ. 035020008100 - ΤΙΜΗ :15,00€

ΚΙΝΗΤΗΡΕΣ DIESEL **LAUNTOP**

LAUNTOP ENGINE



ΚΙΝΗΤΗΡΕΣ LAUNTOP

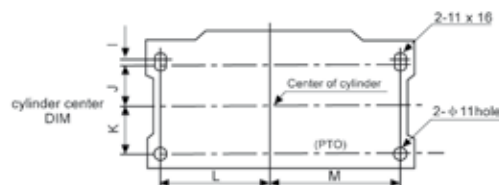
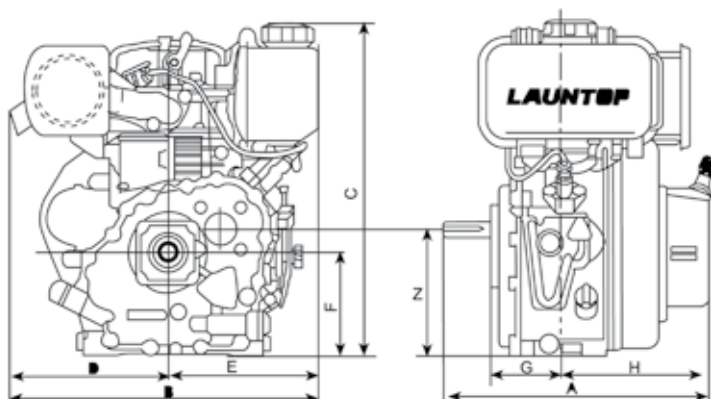

Suitable size	A	B	C	D	E	F	G	H	I	J	K	L	M	N
LA170	332	392	416	218	192	130	86	185	5	35.5	38.5	95	115	160
LA178	383	421	450	218	203	145	96	199	5	41.5	43.5	104	144	1718
LA186	417	470	494	247	223	155	105	224	5	43.5	51.5	117	155	1738

ΤΥΠΟΣ: 4χρονος, Αερόψυκτος, Μονοκύλινδρος, Πετρελαίου

ΜΟΝΤΕΛΟ	LA- 170	LA-178	LA-186	LA-186-E
ΣΥΣΤΗΜΑ ΑΝΑΦΛΕΞΗΣ	INJECTION	INJECTION	INJECTION	INJECTION
ΚΥΒΙΣΜΟΣ (cc)	211	296	406	406
ΣΤΡΟΦΕΣ ΜΗΧΑΝΗΣ	3600 / min	3600 / min	3600 / min	3600 / min
ΜΕΓΙΣΤΗ ΙΣΧΥΣ HP	4,2	6,0	10	10
ΣΥΣΤΗΜΑ ΕΚΚΙΝΗΣΗΣ	ΧΕΙΡΟΜΙΖΑ	ΧΕΙΡΟΜΙΖΑ	ΧΕΙΡΟΜΙΖΑ	ΜΙΖΑ
ΧΩΡΗΤΙΚΟΤΗΤΑ ΚΑΥΣΙΜΟΥ Lt	2,5	3,5	5,5	5,5
ΧΩΡΗΤΙΚΟΤΗΤΑ ΛΑΔΙΟΥ Lt	0,75	1,1	1,65	1,65
ΒΑΡΟΣ (KG)	27	33	48	53
ΔΙΑΣΤΑΣΕΙΣ (Μ x Π x Υ)	332x392x416	383x421x450	417x470x494	417x470x494
ΚΩΔΙΚΟΣ	010100255	010100256	010100257	010100258
ΤΙΜΗ	440,00€	495,00€	570,00€	710,00€

*ΣΤΙΣ ΤΙΜΕΣ ΔΕΝ ΠΕΡΙΛΑΜΒΑΝΕΤΑΙ Φ.Π.Α.

Σημείωση: Όλοι οι κινητήρες διαθέτουν Φίλτρο Βιομηχανικού Τύπου, Σύστημα Αποσυμπίεσης και Σύστημα Ψεκασμού για λιγότερα καυσαέρια.

ΗΛΕΚΤΡΟΠΑΡΑΓΩΓΑ ΖΕΥΓΗ ΒΕΝΖΙΝΗΣ

weber
machinery

ΓΕΝΗΤΡΙΕΣ



MOD. LT. 5500EB



MOD. LT. 5500B



Διαθέτουν ωρομετρητή



MOD. LT. 8000 EB

ΤΥΠΟΣ		LT - 3600 B	LT - 4500 B	LT - 5500 B	LT - 5500 EB	LT - 6500 B	LT - 7000 EC	LT - 8000 EB
ΓΕΝΗΤΡΙΑ	ΤΑΣΗ/ΣΥΧΝΟΤΗΤΑ	220 V/50 Hz	220 V/50 Hz	220 V/50 Hz	220 V/50 Hz	220 V/50 Hz	220 V/50 Hz	220 V/50 Hz
	ΡΕΥΜΑ ΕΞΟΔΟΥ kw/Kva (MAX)	2,5 / 3,13	3,5 / 4,38	4,5 / 5,63	4,5 / 5,63	5,5 / 6,88	5,5 / 6,88	6,3 / 7,88
	ΡΕΥΜΑ ΕΙΣΟΔΟΥ kw/Kva (ΣΥΝΕΧΕΣ)	2,0 / 2,5	3,2 / 4,0	4,0 / 5,0	4,0 / 5,0	5,0 / 6,25	5,0 / 6,25	6,0 / 7,5
ΚΙΝΗΤΗΡΑΣ	ΙΣΧΥΣ HP	6,5	9	11,0	11,0	13,0	13,0	15,0
	ΣΥΣΤΗΜΑ ΑΝΑΦΛΕΞΗΣ	ΗΛΕΚΤΡΟΝΙΚΗ (T.C.I.)						
	ΣΥΣΤΗΜΑ ΕΚΚΙΝΗΣΗΣ	ΧΕΙΡΟΜΙΖΑ	ΧΕΙΡΟΜΙΖΑ	ΧΕΙΡΟΜΙΖΑ	ΧΕΙΡΟΜΙΖΑ & ΜΙΖΑ	ΧΕΙΡΟΜΙΖΑ	ΧΕΙΡΟΜΙΖΑ & ΜΙΖΑ	ΧΕΙΡΟΜΙΖΑ & ΜΙΖΑ
	ΚΥΒΙΣΜΟΣ cc	196	270	337	337	389	389	407
	ΠΑΡΑΓΩΓΗ kw (MAX)	4,8	6,75	8,1	8,1	9,6	9,6	11
	ΧΩΡΗΤΙΚΟΤΗΤΑ ΡΕΖΕΡΒΟΥΑΡ (Lt)	15	25	25	25	25	25	25
	ΣΥΝΕΧΕΙΣ ΩΡΕΣ ΛΕΙΤΟΥΡΓΙΑΣ	12	12	10	10	10	10	8
	ΚΑΤΑΝΑΛΩΣΗ ΚΑΥΣΙΜΟΥ g/kw.h (MIN)	360	325	313	313	313	313	313
	ΕΠΙΠΕΔΟ ΘΟΡΥΒΟΥ (db)	67	72	74	74	74	74	78
	ΧΩΡΗΤΙΚΟΤΗΤΑ ΚΑΡΤΕΡ ΛΑΔΙΟΥ (Lt)	0,6	1,1	1,1	1,1	1,1	1,1	1,1
ΔΙΑΣΤΑΣΕΙΣ Μ x Π x Υ (mm)	605x435x450	725x445x450	725x445x450	725x445x450	725x445x450	725x445x450	725x445x450	
ΒΑΡΟΣ (kg)	41,5	61	72	72	73,5	73,5	76,5	
ΚΩΔΙΚΟΣ	017200213	017200248	017200214	017200215	017200216	017200217	017200229	
ΤΙΜΗ	330,00€	570,00€	610,00€	700,00€	630,00€	730,00€	800,00€	

ΣΗΜΕΙΩΣΗ: ΟΛΕΣ ΟΙ ΓΕΝΗΤΡΙΕΣ ΔΙΑΘΕΟΥΝ ΣΤΑΘΕΡΟΠΟΙΗΤΗ ΤΑΣΗΣ (A.V.R.), ΟΙ ΓΕΝΗΤΡΙΕΣ ΜΕ ΗΛΕΚΤΡΙΚΗ ΕΚΚΙΝΗΣΗ (ΜΙΖΑ) ΔΙΑΘΕΟΥΝ ΜΠΑΤΑΡΙΑ.

ΠΡΟΑΙΡΕΤΙΚΑ: ΣΕΤ 4 ΡΟΔΕΣ Φ 80 mm (ΔΥΟ ΣΤΑΘΕΡΕΣ & ΔΥΟ ΠΕΡΙΣΤΡΟΦΙΚΕΣ ΜΕ ΦΡΕΝΟ) ΓΙΑ ΜΕΤΑΤΡΟΠΗ ΓΕΝΗΤΡΙΩΝ ΑΠΟ ΣΤΑΘΕΡΕΣ ΣΕ ΤΡΟΧΗΛΑΤΕΣ Κωδικός: 018700659 - Τιμή: 40,00€

ΠΙΝΑΚΑΣ ΣΧΕΣΕΩΝ ΙΣΧΥΟΣ:

1KW=1000W
1KVA=0,8KW
1KVA=1000VA
1HP=736W
1KW=1,25KVA



ΗΛΕΚΤΡΟΓΕΝΗΤΡΙΑ ΦΟΡΗΤΗ **LAUNTOP**



MODEL	LT950
ΙΣΧΥΣ	0,95 KVA
ΤΑΣΗ A.C.	220V / 50 HZ
ΤΑΣΗ D.C.	12V / 10 Amp.
ΤΥΠΟΣ	ΔΙΧΡΟΝΟΣ
ΚΙΝΗΤΗΡΑΣ	63 cc
ΝΤΕΠΟΖΙΤΟ	4,5 L / Αμόλυβδη
ΒΑΡΟΣ	21 kg
ΣΥΝΕΧΗΣ ΛΕΙΤΟΥΡΓΙΑ	6 ώρες
ΚΩΔΙΚΟΣ	017200154
ΤΙΜΗ	150,00€

*ΣΤΙΣ ΤΙΜΕΣ ΔΕΝ ΠΕΡΙΛΑΜΒΑΝΕΤΑΙ Ο Π.Α.

ΗΛΕΚΤΡΟΠΑΡΑΓΩΓΑ ΖΕΥΓΗ DIESEL

weber[®]
machinery

ΓΕΝΗΤΡΙΕΣ



Τύπος: 5GF – ME



Τύπος: 5GF – LDE

ΓΕΝΗΤΡΙΑ		
	ΤΥΠΟΣ: 5 GF-ME	ΤΥΠΟΣ: 5 GF-LDE
ΜΕΓΙΣΤΗ ΙΣΧΥΣ KVA	5,0	5,0
ΠΕΡΙΟΔΟΥΣ (Hz)	50	50
ΤΑΣΗ A.C. (volt)	230	230
ΤΑΣΗ D.C. (volt)	12 v / 8,3 A	12 v / 8,3 A
ΣΥΝΕΧΗΣ ΛΕΙΤΟΥΡΓΙΑ (ΩΡΕΣ)	6,5	7,5
ΔΙΑΘΕΤΟΥΝ : Πρίζα – Θερμικό – Ασφαλοδιακόπτη – Μπαταρία		
ΜΗΧΑΝΗ DIESEL		
	ΤΥΠΟΣ: LT 186 FG	ΤΥΠΟΣ: LT 186 FGE
ΙΣΧΥΣ	10HP/406cc	10HP/406cc
ΕΚΚΙΝΗΣΗ	ΗΛΕΚΤΡΙΚΗ ΜΙΖΑ	ΗΛΕΚΤΡΙΚΗ ΜΙΖΑ
ΜΠΑΤΑΡΙΑ 12 v / 35 Ah	ΝΑΙ	ΝΑΙ
ΧΩΡΗΤΙΚΟΤΗΤΑ ΛΑΔΙΟΥ (Lt)	1,65	1,65
ΧΩΡΗΤΙΚΟΤΗΤΑ ΡΕΖΕΡΒΟΥΑΡ (Lt)	15	16
ΑΙΣΘΗΤΗΡΑΣ ΣΤΑΘΜΗΣ ΛΑΔΙΟΥ	ΝΑΙ	ΝΑΙ
ΣΤΑΘΕΡΟΠΟΙΗΤΗΣ ΤΑΣΗΣ (AVR)	ΝΑΙ	ΝΑΙ
ΣΥΝΕΧΗΣ ΛΕΙΤΟΥΡΓΙΑ (ΩΡΕΣ)	6,5	7,5
Σ Υ Γ Κ Ρ Ο Τ Η Μ Α		
ΣΤΑΘΜΗ ΘΟΡΥΒΟΥ 7m (db)	85	69
ΔΙΑΣΤΑΣΕΙΣ (mm)	760x500x650	945x565x710
ΒΑΡΟΣ (kg)	78	165
ΚΩΔΙΚΟΣ	017200171	017200170
ΤΙΜΗ	1050,00€	1350,00€

*ΣΤΙΣ ΤΙΜΕΣ ΔΕΝ ΠΕΡΙΛΑΜΒΑΝΕΤΑΙ Φ.Π.Α.

ΗΛΕΚΤΡΟΠΑΡΑΓΩΓΑ ΖΕΥΓΗ BENZINΗΣ & DIESEL ΓΕΝΝΗΤΡΙΕΣ ΙΤΑΛΙΑΣ

mecc alte spa ΚΑΙ Sincro

powered by
LAUNTOP



8,5KVA/13HP/220V



8,5KVA/13HP/380V

		BENZINΗ					DIESEL			
ΤΥΠΟΣ		5KVA/9HP	5KVA/11HP	5KVA/11HP	8,5KVA/13HP	8,5KVA/13HP	7KVA/10HP	7KVA/10HP	7KVA/10HP	
ΓΕΝΝΗΤΡΙΑ	KVA (MAX)	5,0	5,0	5,0	8,5	8,5	2,8	7,0	7,0	2,3
	ΤΑΣΗ (VOLT) 50 Hz	220V	220V	220V	220V	380V	220V	220V	380V	220V
	ΤΑΣΗ (VOLT) D.C.	-	-	-	-	-	-	-	-	-
	ΚΑΤΑΣΚΕΥΑΣΤΗΣ	MECC ALTE	MECC ALTE	MECC ALTE	MECC ALTE	SINCRO	MECC ALTE	SINCRO		
	ΕΝΤΑΣΗ (A)	21	21	21	37	13	30	10		
ΚΙΝΗΤΗΡΑΣ	ΙΣΧΥΣ (HP)	9	11	11	13	13	10	10		
	ΚΥΒΙΣΜΟΣ (cc)	270	337	337	389	389	406	406		
	ΣΥΣΤΗΜΑ ΑΝΑΦΛΕΞΗΣ	ΗΛΕΚΤΡΟΝΙΚΗ ΑΝΑΦΛΕΞΗ (T.C.I.)					ΑΠ' ΕΥΘΕΙΑΣ INJECTION			
	ΚΑΥΣΙΜΟ	BENZINΗ					DIESEL			
	ΕΚΚΙΝΗΣΗ	ΗΛΕΚΤΡΙΚΗ ΕΚΚΙΝΗΣΗ	ΧΕΙΡΟΜΙΖΑ	ΗΛΕΚΤΡΙΚΗ ΕΚΚΙΝΗΣΗ						
	ΧΩΡΗΤΙΚΟΤΗΤΑ ΚΑΥΣΙΜΟΥ (LT)	6	6,5	6,5	6,5	6,5	5,5	5,5		
ΤΥΠΟΣ	LT-270E	LT-340	LT-340E	LT-390E	LT-390E	LA-186E	LA-186E			
ΣΥΓΚΡΟΤΗΜΑ	ΒΑΡΟΣ Kg	65	70	77	85	87	97	102		
	ΚΩΔΙΚΟΣ	011100051	011100052	011100053	011100054	011100058	011100056	011100059		
	ΤΙΜΗ	920,00€	940,00€	1020,00€	1160,00€	1315,00€	1380,00€	1640,00€		

Παρατήρηση: Δε συνοδεύονται από μπαταρία

* Για ενσωματωμένο A.V.R. (optional) και τοποθέτηση - σύνδεση μπαταρίας παρακαλούμε ενημερώστε μας κατά την παραγγελία ώστε να γίνει η ανάλογη εγκατάσταση.
Κωδικός μπαταρίας 12 V / 24 AH: 010100304 - Τιμή: 100,00€

Προσοχή! Η ισχύς των τριφασικών γεννητριών (380/220 V) ισχύει μόνο στα 380 V. Στα 220 V είναι διαφορετική.

ΗΛΕΚΤΡΟΠΑΡΑΓΩΓΑ ΖΕΥΓΗ DIESEL ΓΕΝΗΤΡΙΕΣ ΙΤΑΛΙΑΣ - ΜΗΧΑΝΕΣ

LOMBARDINI ΚΑΙ **MITSUBISHI**



8,5KVA/12HP/220V



20KVA/26HP/380V

ΓΕΝΗΤΡΙΕΣ

ΤΥΠΟΣ	8,5KVA/12HP/ 380V		12KVA/19HP/ 380V		20KVA/26HP/ 380V		34KVA/43HP/ 380V		8,5KVA/12HP/ 220V		12KVA/19HP/ 220V	
Ισχύς εφεδρικής λειτουργίας KVA	8,5	2,8	12	4,0	20	6,6	34	22,66	8,5		12	
Ρεύμα εξόδου	3Φ, 400 V	1Φ, 220 V	3Φ, 400 V	1Φ, 220 V	3Φ, 400 V	1Φ, 220 V	3Φ, 400 V	1Φ, 226 V	1Φ, 230 V		1Φ, 230 V	
Συχνότητα	50 Hz		50 Hz		50 Hz		50 Hz		50 Hz		50 Hz	
Στροφές/λεπτό	3000		3000		3000		1500		3000		3000	
Κατασκευαστής πετρελαιοκινητήρα	LOMBARDINI		LOMBARDINI		LOMBARDINI		MITSUBISHI		LOMBARDINI		LOMBARDINI	
Τύπος πετρελαιοκινητήρα	15LD500		25LD 425/2		9LD 626/2		S45- 61SD		15LD500		25LD 425/2	
Μέγιστη ισχύς	12 HP		19 HP		26 HP		43 HP		12 HP		19 HP	
Καύσιμο	Πετρέλαιο		Πετρέλαιο		Πετρέλαιο		Πετρέλαιο		Πετρέλαιο		Πετρέλαιο	
Αριθμός κυλίνδρων	1		2 σε σειρά		2 σε σειρά		4 σε σειρά		1		2 σε σειρά	
Κυλινδρισμός	505 cm ³		851 cm ³		1248 cm ³		3331 lt.		505 cm ³		851 cm ³	
Ψύξη	Αερόψυκτος		Αερόψυκτος		Αερόψυκτος		Υδροψυκτο		Αερόψυκτος		Αερόψυκτος	
Κατανάλωση καυσίμου σε πλήρες φορτίο	1,6 λίτρα/Ωρα		2,1 λίτρα/Ωρα		4,2 λίτρα/Ωρα		8,2 λίτρα/Ωρα		1,6 λίτρα/Ωρα		2,1 λίτρα/Ωρα	
Χωρητικότητα δεξαμενής καυσίμου	5 λίτρα		4 λίτρα		10 λίτρα		90 λίτρα		5 λίτρα		4 λίτρα	
Εκκίνηση	Ηλεκτρική 12 V		Ηλεκτρική 12 V		Ηλεκτρική 12 V		Ηλεκτρική 12 V		Ηλεκτρική 12 V		Ηλεκτρική 12 V	
Κατασκευαστής γεννήτριας	Sincro		Meccalte Spa		LINZ		Marelli		Meccalte Spa		Meccalte Spa	
Κλάση Μονώσεως	Κλάση H		Κλάση H		Κλάση H		Κλάση H		Κλάση H		Κλάση H	
Βαθμός προστασίας	IP21		IP21		IP21		IP23		IP21		IP21	
Εξοπλισμός standard	Διακόπτης εκκίνησης, βολτόμετρο, πρίζες 1x220V 1x380V, ασφάλειες και λυχνία ένδειξης χαμηλής πίεσης λαδιού.		Διακόπτης εκκίνησης, βολτόμετρο, πρίζες 1x220V 1x380V, ασφάλειες και λυχνία ένδειξης χαμηλής πίεσης λαδιού.		Διακοπτής εκκίνησης, βολτόμετρο, πρίζες 1x220V 1x380V, ασφάλειες, λυχνία ένδειξης χαμηλής πίεσης ελαίου, ασφαλειοδιακόπτης ηλεκτρομαγνητικής προστασίας και σταθεροποιητής τάσης.		Αυτ/τος ψηφιακός πίνακας ελέγχου μηχανής και γεννήτριας, ενσωματωμένα alarm χαμηλής πίεσης λαδιού, θερμοκρασίας μηχανής, στάθμης καυσίμου, μετρητής στατιστικών, ωρών λειτουργίας και συμβάντων. Προγράμματα εβδομαδιαίου προγραμματισμού χρήσης.		Διακοπτής εκκίνησης, βολτόμετρο, πρίζες 2x220V, ασφάλειες και λυχνία ένδειξης χαμηλής πίεσης ελαίου.		Διακοπτής εκκίνησης, βολτόμετρο, πρίζες 2x220V, ασφάλειες και λυχνία ένδειξης χαμηλής πίεσης ελαίου.	
Διαστάσεις Μ x Π x Υ	960x450x610mm		800x450x650mm		1200 x 500 x 800 mm		1600x750x1170 mm		960x450x610mm		800x450x650mm	
Βάρος	95 kg		130 kg		250 kg		594 kg		95 kg		130 kg	
Κωδικός	011100062		011100063		017200241		017200247		011100060		011100061	
Τιμή	2950,00€		4000,00€		6450,00€		9000,00€		2780,00€		3900,00€	

* Για ενσωματωμένο A.V.R. (optional) και τοποθέτηση - σύνδεση μπαταρίας παρακαλούμε ενημερώστε μας κατά την παραγγελία ώστε να γίνει η ανάλογη εγκατάσταση.

Κωδικός μπαταρίας 12 V 45 Ah: 010100449 - Τιμή: 70,00€ (net τιμή)

Προσοχή! Η ισχύς των τριφασικών γεννητριών (380/220 V) ισχύει μόνο στα 380 V. Στα 220 V είναι διαφορετική.



Οι τιμές της σελίδας υποκείμενες σε ειδική έκπτωση. Επικοινωνήστε μαζί μας για να ενημερωθείτε σχετικά.

ΗΛΕΚΤΡΟΠΑΡΑΓΩΓΑ ΖΕΥΓΗ



ΤΥΠΟΣ	AG33IS	AG47LV	AG68LV	AG80LV	AG100LV	AG116LV	AG150LV	AG160LV	
Ισχύς συνεχούς λειτουργίας (KVA/KWA)	30/24	42/34	62/50	72/58	92/74	105/84	131/105	141/112	
Ισχύς εφεδρικής λειτουργίας (KVA/KWA)	33/26	46/37	68/54	80/64	101/81	116/93	145/116	160/128	
Κατασκευαστής πετρελαιοκινητήρα	ISUZU (FOTON)	PERKINS (LOVOL)	PERKINS (LOVOL)	PERKINS (LOVOL)	PERKINS (LOVOL)	PERKINS (LOVOL)	PERKINS (LOVOL)	PERKINS (LOVOL)	
Τύπος πετρελαιοκινητήρα	4JB1T	1004G	1004TG	1004TG	1006TG1A	1006TG2A	1006TAG	1006TAG	
Στροφές (rpm)	1500	1500	1500	1500	1500	1500	1500	1500	
Μέγιστη συνεχή ισχύς (Kw)	31	48	72.3	72.3	92.7	102	134	134	
Αριθμός και διάταξη κυλίνδρων	4 Έν Σειρά	4 Έν Σειρά	4 Έν Σειρά	4 Έν Σειρά	6 Έν Σειρά	6 Έν Σειρά	6 Έν Σειρά	6 Έν Σειρά	
Κυλινδρισμός (lt)	2,77	3.99	3.99	3.99	5.99	5.99	5.99	5.99	
Αναπνοή κινητήρα	TURBO	ΦΥΣΙΚΗ	TURBO	TURBO	TURBO	TURBO	TURBO	TURBO	
Κατανάλωση καυσίμου σε πλήρες φορτίο	2,22 (g/kwh)	11,2 (lt/h)	15,3 (lt/h)	18,2 (lt/h)	25,3 (lt/h)	25,3 (lt/h)	31,5 (lt/h)	31,5 (lt/h)	
Αέρας καύσης κινητήρα (m3/min)	96	55	100	100	115	115	154	154	
Κατασκευαστής γεννήτριας	MARELLI	MARELLI	MARELLI	MARELLI	MARELLI	MARELLI	MARELLI	MARELLI	
Τύπος γεννήτριας	MJB160MB4	MJB200SA4	MJB200MA4	MJB200MB4	MJB225SB4	MJB225SB4	MJB225LA4	MJB250MA4	
Κλάσης Μονώσεως	H	H	H	H	H	H	H	H	
Ρυθμιστής τάσεως γεννήτριας	Ηλεκτρονική	Ηλεκτρονική	Ηλεκτρονική	Ηλεκτρονική	Ηλεκτρονική	Ηλεκτρονική	Ηλεκτρονική	Ηλεκτρονική	
Ρεύμα	3Φ, 230/400 V	3Φ, 230/400 V	3Φ, 230/400 V	3Φ, 230/400 V	3Φ, 230/400 V	3Φ, 230/400 V	3Φ, 230/400 V	3Φ, 230/400 V	
Συχνότητα	50 Hz	50 Hz	50 Hz	50 Hz	50 Hz	50 Hz	50 Hz	50 Hz	
Τάση συσσωρευτού	12V	12V	12V	12V	12V	12V	12V	12V	
Χωρητικότητα ενσωματωμένων δεξαμενής καυσίμου (lt)	90	114	114	114	144	115	154	154	
Διαστάσεις M x Π x Υ (mm) (ανοικτού)	1600 x 750 x 1170	2000 x 750 x 1270	2000 x 750 x 1270	2000 x 750 x 1270	2400 x 750 x 1355	2400 x 750 x 1355	2400 x 750 x 1355	2400 x 750 x 1355	
Διαστάσεις M x Π x Υ (mm) (κλειστού)	2265 x 987 x 1570	2615 x 987 x 1570	2265 x 987 x 1570	2615 x 987 x 1570	3265 x 1037 x 1700	3265 x 1037 x 1700	3265 x 1037 x 1700	3265 x 1037 x 1700	
Βάρος kg (χωρίς πετρέλαιο)	596	878	922	952	1210	1250	1338	1396	
Κωδικός	Γεννήτριας Ανοικτού τύπου	017200249	017200236	017200237	017200250	017200238	017200251	017200239	017200240
	Ηχομονωτικού Καλλύματος	017901298	017901254	017901255	017901299	017901256	017901300	017901257	017901258
	Πίνακα Μεταγωγής	018500808	018500742	018500743	018500809	018500744	018500810	018500745	018500746
Τιμές	Γεννήτριας Ανοικτού τύπου	8400,00€	9650,00€	10800,00€	11330,00€	13600,00€	14450,00€	15700,00€	18000,00€
	Ηχομονωτικού Καλλύματος	1270,00€	1600,00€	1780,00€	1780,00€	1800,00€	2200,00€	2380,00€	2200,00€
	Πίνακα Μεταγωγής	375,00€	425,00€	1000,00€	1050,00€	1050,00€	1350,00€	1500,00€	1500,00€

ΣΥΝΕΧΗΣ ΛΕΙΤΟΥΡΓΙΑ: Βάσει διεθνών προδιαγραφών (DIN 6271, ISO 3046, BS 5514) αφορά συνεχή λειτουργία με δυνατότητα υπερφόρτωσης 10% για 1 ώρα ανά 12 ώρες λειτουργίας.

ΕΦΕΔΡΙΚΗ ΛΕΙΤΟΥΡΓΙΑ: Βάσει των ίδιων προδιαγραφών αφορά παροχή συνεχούς ηλεκτρικής ενέργειας (με μεταβολές του φορτίου), σε περίπτωση διακοπής της κύριας παροχής ενέργειας (ΔΕΗ)

* Οι διαστάσεις μπορούν να αλλάξουν χωρίς προειδοποίηση.

** Επικοινωνήστε μαζί μας σχετικά με επιδείξεις και τοποθετήσεις.



Οι τιμές της σελίδας υπόκεινται σε ειδική έκπτωση. Επικοινωνήστε μαζί μας για να ενημερωθείτε σχετικά.



Τα μοντέλα που απεικονίζονται είναι ενδεικτικά της γκάμας του εργοστασίου. Ρωτήστε μας για περισσότερες πληροφορίες.



MG 35 S-P

ΓΕΝΗΤΡΙΑ

ΤΥΠΟΣ	ΣΥΓΧΡΟΝΗ
ΙΣΧΥΣ	33 KVA/400V – 10 KVA/230V
ΠΕΡΙΟΔΟΙ	50 HZ
ΣΥΝ/ΝΟ Φ	0,8
ΚΛΑΣΗ ΜΟΝΩΣΗΣ	H
ΒΑΘΜΟΣ ΠΡΟΣΤΑΣΙΑΣ	IP 23

ΜΗΧΑΝΗ DIESEL : PERKINS 1500 ΣΤΡ / ΛΕΠΤΟ

ΤΥΠΟΣ	PERKINS MOD. 1103A-33G1
ΙΣΧΥΣ (HP - cc)	41,3 - 3300cm ³ - 30KWm - 3ΚΥΛ/ΔΡΗ
ΨΥΞΗ	ΥΔΡΟΨΥΚΤΗ
ΕΚΚΙΝΗΣΗ	ΗΛΕΚΤΡΙΚΗ
ΧΩΡΗΤ/ΤΗΤΑ ΔΟΧΕΙΟΥ	93 Lit.
ΚΑΤΑΝΑΛΩΣΗ	230 gr/Kwh
ΘΟΥΡΒΟΣ	72 dB(A) στα 7 μέτρα
ΔΙΑΣΤΑΣΕΙΣ (L x W x H)	1972 x 900 x 1433 mm
ΒΑΡΟΣ	1025 kg

ΓΕΝΙΚΑ ΧΑΡΑΚΤΗΡΙΣΤΙΚΑ

ΠΡΟΔΙΑΘΕΣΗ ΓΙΑ ΑΥΤΟΜΑΤΟ ΠΙΝΑΚΑ (Α.Μ.Φ)

Διαθέτει :

- Καρότσι – τρέιλερ (GRT2W) ΕΡΓΟΤΑΞΙΑΚΟ
- Εξάτμιση ασφαλείας (για χώρους υψηλού κινδύνου)
- Ένδειξη λυχνίας–λαδιού – θερμοκρασίας νερού
- Φόρτιση μπαταρίας
- Ωρομετρητή
- Ρελέ προστασίας
- Σταθεροποιητή τάσης (A.V.R.)
- Αντλία εξαγωγής λαδιού
- Ειδικό φίλτρο πετρελαίου (παρακράτηση νερού)
- Βολτόμετρο με διακόπτη επιλογής ανά φάση
- Αμπερόμετρο
- Προφίλτρο στη τροφοδοσία καυσίμου
- Μετρητή περιόδων (HZ)
- Πίνακα πλήρη με τριφασικές και μονοφασικές πρίζες και Διακόπτη ασφαλείας
- D.A.S. – αυτόματο STOP γεννήτριας για: ΜΗ ΛΕΙΤΟΥΡΓΙΑ ΜΠΑΤΑΡΙΑΣ / ΥΨΗΛΗ ΘΕΡΜΟΚΡΑΣΙΑ ΝΕΡΟΥ / ΧΑΜΗΛΗ ΣΤΑΘΜΗ ΚΑΥΣΙΜΟΥ / ΧΑΜΗΛΗ ΠΙΕΣΗ ΛΑΔΙΟΥ / ΥΠΕΡΣΤΡΟΦΙΑ

Κωδικός: 017200199

Τιμή: 12740,00€

MG 23 US-P

ΓΕΝΗΤΡΙΑ

ΤΥΠΟΣ	ΣΥΓΧΡΟΝΗ
ΙΣΧΥΣ	21,5 KVA/400V–7,5KVA/230V
ΠΕΡΙΟΔΟΙ	50 HZ
ΣΥΝ/ΝΟ Φ	0,8
ΚΛΑΣΗ ΜΟΝΩΣΗΣ	H
ΒΑΘΜΟΣ ΠΡΟΣΤΑΣΙΑΣ	IP 23

1 ΠΡΙΖΑ ΤΡΙΦΑΣΙΚΗ 380V – 50Hz

1 ΠΡΙΖΑ ΜΟΝΟΦΑΣΙΚΗ 220V – 50Hz

ΜΗΧΑΝΗ DIESEL : PERKINS 1500 ΣΤΡ / ΛΕΠΤΟ

ΤΥΠΟΣ	PERKINS 404C–22G 4ΚΥΛ/ΔΡΗ
ΙΣΧΥΣ (HP - cc)	28 HP – 2216 cm ³
ΨΥΞΗ	ΥΔΡΟΨΥΚΤΗ
ΕΚΚΙΝΗΣΗ	ΗΛΕΚΤΡΙΚΗ
ΧΩΡΗΤ/ΤΗΤΑ ΔΟΧΕΙΟΥ	67 Lit.
ΚΑΤΑΝΑΛΩΣΗ	260 gr/Kwh
ΘΟΥΡΒΟΣ	64 dB(A) στα 7 μέτρα
ΔΙΑΣΤΑΣΕΙΣ (L x W x H)	1500x700x1185 mm (χωρίς τρέιλερ)
ΒΑΡΟΣ	644 kg

ΓΕΝΙΚΑ ΧΑΡΑΚΤΗΡΙΣΤΙΚΑ

ΠΡΟΔΙΑΘΕΣΗ ΓΙΑ ΑΥΤΟΜΑΤΟ ΠΙΝΑΚΑ (Α.Μ.Φ)

Διαθέτει:

- Διακόπτη απομόνωσης μπαταρίας
- Καρότσι – τρέιλερ (GRT2W) Τροχήλατο – Εργοταξιακό
- MICROPROCOR ελέγχου με ένδειξη alarm στον πίνακα & προστασία STOP της γεννήτριας, στις περιπτώσεις:
ΜΗ ΛΕΙΤΟΥΡΓΙΑ ΤΗΣ ΜΠΑΤΑΡΙΑΣ / ΥΨΗΛΗ ΘΕΡΜΟΚΡΑΣΙΑ ΝΕΡΟΥ / ΧΑΜΗΛΗ ΣΤΑΘΜΗ ΛΑΔΙΟΥ / ΧΑΜΗΛΗ ΠΙΕΣΗ ΛΑΔΙΟΥ / ΥΠΕΡΣΤΡΟΦΙΑ & ΥΠΟΣΤΡΟΦΙΑ ΜΗΧΑΝΗΣ / ΥΠΕΡΤΑΣΗ ΓΕΝΗΤΡΙΑΣ
- Διακόπτη Ασφαλείας STOP
- Αυτόματο Ρυθμιστή τάσης (A.V.R)
- Ψηφιακή ένδειξη για πλήρη εικόνα παραμέτρων της γεννήτριας, όπως:
VOLT / AMPER / ΠΕΡΙΟΔΟΥΣ (Hz) / ΧΑΜΗΛΗ ΣΤΑΘΜΗ ΛΑΔΙΟΥ / ΧΡΟΝΟΜΕΤΡΟ ΜΗΧΑΝΗΣ

Κωδικός: 017200198

Τιμή: 10590,00€



Οι τιμές της σελίδας υπόκεινται σε ειδική έκπτωση. Επικοινωνήστε μαζί μας για να ενημερωθείτε σχετικά.

ΠΙΝΑΚΕΣ ΑΥΤΟΜΑΤΙΣΜΟΥ

ΜΕ ΑΥΤΟΜΑΤΗ ΕΝΑΛΛΑΓΗ ΔΕΗ - ΓΕΝΝΗΤΡΙΑ, ΓΕΝΝΗΤΡΙΑ - ΔΕΗ
ΜΕ ΠΛΑΚΕΤΑ ΕΛΕΓΧΟΥ ΚΑΙ ΦΟΡΤΙΣΤΗ ΜΠΑΤΑΡΙΑΣ

ΓΕΝΝΗΤΡΙΕΣ



CE

ΚΩΔΙΚΟΣ ΠΙΝΑΚΑ: Α/ΓΕΝ (Με προδιαγραφές CE)

Ηλεκτρονική μονάδα S16:

- Μεταλλικό κιβώτιο 400x650x200 HAGER IP65
- Η πλακέτα ελέγχει εξ' ολοκλήρου τον αυτοματισμό της DIESEL γεννήτριας μπαταρίας
- Έχει διακόπτη για αυτόματη και χειροκίνητη λειτουργία. Στην θέση αυτόματη λειτουργεί, όταν διακοπεί το δίκτυο της ΔΕΗ. Ανοίγει η μαγνητική βαλβίδα πετρελαίου και αρχίζει η μίζα τις προσπάθειές της.
- Στη θέση χειροκίνητου πατώντας τον διακόπτη μπουτόν μίζας, λειτουργεί ανεξάρτητα από τον διακόπτη
- LED για την ένδειξη λειτουργίας και βλάβης.
- Ρελέ με επαφή 30A DC για απ' ευθείας τροφοδότηση στο μπουτόν της μίζας.
- Ελέγχει τη φόρτιση και συντήρηση της μπαταρίας
- Ένταση φορτίσεως 2 A MAX

- Οι βοηθητικές καλωδιώσεις είναι διατομής 2,5 mm
- Χρονική καθυστέρηση και επαναφορά ΔΕΗ – Γεννήτρια, Γεννήτρια – ΔΕΗ
- Ασφάλεια τετραπολική ΔΕΗ – Γεννήτρια που ασφαλίσει τη ΔΕΗ
- Ασφάλεια τετραπολική Γεννήτρια – ΔΕΗ που ασφαλίσει τη Γεννήτρια
- Επιτηρητή τάσεως που ελέγχει την τάση του δικτύου
- 2 Ρελέ τετραπολικά με μηχανική και ηλεκτρική μανδάλωση ανάλογα με την ιπποδύναμη της Γεννήτριας.
- Στην μπροστινή όψη του πίνακα υπάρχει αμπερόμετρο, βολτόμετρο, ενδεικτικές λυχνίες RST δικτύου πράσινη ΔΕΗ, κίτρινη Γεννήτρια και έναν ωρομετρική για έλεγχο των ωρών λειτουργίας της Γεννήτριας
- Δυνατότητα σύνδεσης με συστήματα τηλεπισποτείας (SCADA) και μετάδοσης στοιχείων μέσω RS232

ΠΙΝΑΚΑΣ ΤΙΜΩΝ ΑΝΑΛΟΓΩΣ ΙΣΧΥΟΣ

ΤΥΠΟΣ	ΙΣΧΥΣ	ΚΩΔΙΚΟΣ	ΤΙΜΗ
A / ΓΕΝ / 408	8 KVA – 12 V – 12 A	018500662	1400,00€
A / ΓΕΝ / 410	10 KVA – 12 V – 16 A	018500663	1460,00€
A / ΓΕΝ / 415	15 KVA – 12 V – 23 A	018500664	1600,00€
A / ΓΕΝ / 420	20 KVA – 12 V – 30 A	018500665	1650,00€
A / ΓΕΝ / 430	30 KVA – 12 V – 45 A	018500666	1760,00€
A / ΓΕΝ / 450	50 KVA – 12 V – 75 A	018500667	2100,00€

Σημείωση: Παρακαλούμε κατά την παραγγελία σας να διευκρινίζετε τον τύπο μηχανής (diesel ή βενζίνης) ώστε να εγκαθίσταται με το κατάλληλο τσοκ αέρος.



Υδροπλυστικά Κρύου Νερού



BLUE
CLEAN



TSS®
Total Stop
SYSTEM



Περιστασιακή
χρήση



clip συγκράτησης
εξαρτημάτων



επιθεωρούμενο
φίλτρο νερού



mod. 116

Εξοπλισμένο με:

- Αντλία 3αξονικών εμβόλων με έλεγχο από παλλόμενο δίσκο
- Έμβολα βαμμένα με ανοξειδωτο ατσάλι
- Αυτόματη βαλβίδα ασφαλείας με διακόπτη πίεσεως
- Καλώδιο τροφοδοσίας 5m
- TSS, για ολικό σταμάτημα του πιεστικού από απόσταση
- Φίλτρο νερού
- Εκτοξευτήρας αφρού με δοχείο απορρυπαντικού
- Χωρητικότητα δοχείου αφρού 0,5 Lt
- Υψηλής πίεσης μαλακού τύπου σωλήνα 3m, πιστό-λα και προέκταση με μπέκ "Βεντάλια"

1 SERIES

ΤΥΠΟΣ	ΠΙΕΣΗ BAR (max)	ΠΑΡΟΧΗ ΝΕΡΟΥ (lit/ώρα)	ΙΣΧΥΣ (απορροφού-μενν)	ΔΙΑΣΤΑΣΕΙΣ ΠΛΥΣΤΙΚΟΥ ΜxΠxΥ (cm)
116 (12767)	100	360	1,3 kw, 3400 rpm, 1~50 Hz, 230V	23x22x 46

ΔΙΑΣΤΑΣΕΙΣ ΣΥΣΚΕΥΑΣΙΑΣ ΜxΠxΥ (cm)	ΒΑΡΟΣ (kg)	ΘΕΡΜΟΚΡΑΣΙΑ ΠΑΡΟΧΗΣ ΝΕΡΟΥ (max)	ΚΩΔΙΚΟΣ	ΤΙΜΗ
24x23x47	6,5	50° C	018500811	100,00€

ΕΞΑΡΤΗΜΑΤΑ ΕΠΙΛΟΓΗΣ για Mod. 116

COD	ΠΕΡΙΓΡΑΦΗ	ΚΩΔΙΚΟΣ	ΤΙΜΗ
3082280	Πιστόλα	013300670	19,00€
50955	Προέκταση με μπέκ "Βεντάλια"	013300212	12,00€
3081300	Σωλήνας υψηλής πίεσης 3 m	013300671	16,00€
50954	Εκτοξευτήρας αφρού με δοχείο	013300225	15,00€
2620590	Σωλήνας αποφράξεων 8 m	013300265	55,00€
40417	Βούρτσα X - Wash	013300264	10,00€
40594	Βούρτσα X - Roller	013300261	35,00€
40813	Εξάρτημα Υδραμμοβολής	013300258	105,00€
40743	Φίλτρο νερού 3/4" (F - M)	013300271	15,00€
40613	Απορρυπαντικό αυτοκινήτου 1 lt	013300272	11,00€
40614	Απορρυπαντικό μοτοσυκλέτας 1 lt	013300273	12,00€
40615	Απορρυπαντικό σκάφους 1 lt	013300274	13,00€
40616	Απορρυπαντικό γενικής χρήσεως 1 lt	013300275	11,00€
3082330	Προέκταση με μπέκ TURBO "Rotorpower"	013300672	23,00€
3081080	Προέκταση σωλήνας kit 8 m	013300673	70,00€

TSS®
Total Stop
SYSTEM



Περιστασιακή
χρήση



γάντζος σωλήνα



clip συγκράτησης
εξαρτημάτων



clip συγκράτησης
σωλήνα



mod. 260

Εξοπλισμένο με:

- Αντλία 3αξονικών εμβόλων με έλεγχο από παλλόμενο δίσκο
- Έμβολα βαμμένα με ανοξειδωτο ατσάλι
- Αυτόματη βαλβίδα ασφαλείας με διακόπτη πίεσεως
- Καλώδιο τροφοδοσίας 5m
- TSS, για ολικό σταμάτημα του πιεστικού από απόσταση
- Φίλτρο νερού
- Εκτοξευτήρας αφρού με δοχείο απορρυπαντικού
- Χωρητικότητα δοχείου αφρού 0,5 Lt
- Υψηλής πίεσης μαλακού τύπου σωλήνα 5,5m, πιστόλα και προέκταση με μπέκ "Βεντάλια"
- Προέκταση με μπέκ TURBO "Rotorpower"

2 SERIES

ΤΥΠΟΣ	ΠΙΕΣΗ BAR (max)	ΠΑΡΟΧΗ ΝΕΡΟΥ (lit/ώρα)	ΙΣΧΥΣ (απορροφού-μενν)	ΔΙΑΣΤΑΣΕΙΣ ΠΛΥΣΤΙΚΟΥ ΜxΠxΥ (cm)
260 (12907)	120	360	1,5 kw, 3400 rpm, 1~50 Hz, 230V	32x30x45

ΔΙΑΣΤΑΣΕΙΣ ΣΥΣΚΕΥΑΣΙΑΣ ΜxΠxΥ (cm)	ΒΑΡΟΣ (kg)	ΘΕΡΜΟΚΡΑΣΙΑ ΠΑΡΟΧΗΣ ΝΕΡΟΥ (max)	ΚΩΔΙΚΟΣ	ΤΙΜΗ
35x27x52	8,7	50° C	018500812	152,00€

ΕΞΑΡΤΗΜΑΤΑ ΕΠΙΛΟΓΗΣ για Mod. 260

COD	ΠΕΡΙΓΡΑΦΗ	ΚΩΔΙΚΟΣ	ΤΙΜΗ
50968	Πιστόλα	013300653	29,00€
50970	Προέκταση με μπέκ "Βεντάλια"	013300657	11,00€
50969	Σωλήνας υψηλής πίεσης 5,5 m	013300654	29,00€
50972	Εκτοξευτήρας αφρού με δοχείο	013300655	15,00€
2620590	Σωλήνας αποφράξεων 8 m	013300265	55,00€
40417	Βούρτσα X - Wash	013300264	10,00€
40594	Βούρτσα X - Roller	013300261	35,00€
40813	Εξάρτημα Υδραμμοβολής	013300258	105,00€
40743	Φίλτρο νερού 3/4" (F - M)	013300271	15,00€
40613	Απορρυπαντικό αυτοκινήτου 1 lt	013300272	11,00€
40614	Απορρυπαντικό μοτοσυκλέτας 1 lt	013300273	12,00€
40615	Απορρυπαντικό σκάφους 1 lt	013300274	13,00€
40616	Απορρυπαντικό γενικής χρήσεως 1 lt	013300275	11,00€
50971	Προέκταση με μπέκ TURBO "Rotorpower"	013300656	23,00€
3081080	Προέκταση σωλήνας kit 8 m	013300673	70,00€



Συμβουλή: Συνίσταται η χρήση του φίλτρου νερού (ειδικά σε περιοχές "σκληρών" νερών είναι απαραίτητο)
Βλέπε σελίδα 104



* Για απορρυπαντικά
Βλέπε σελ. 109.



TSS®
Total Stop
SYSTEM



Κρύο νερό



Περιστασιακή χρήση



σπιν συγκράτησης εξαρτημάτων κιτ μπαλαντέζας επιθεωρούμενο φίλτρο νερού

Εξοπλισμένο με:

- Τροχήλατη μονάδα με χερούλι και μπαλαντέζα
- Αντλία 3αξονικών εμβόλων με έλεγχο από παλλόμενο δίσκο
- Έμβολα βαμμένα με ανοξειδωτο ασάλι
- Αυτόματη βαλβίδα ασφαλείας με διακόπτη πίεσεως
- Θερμικό προστασίας ηλεκτρικού κινητήρα
- Καλώδιο τροφοδοσίας 5m
- TSS, για ολική σταμάτημα του πιεστικού από απόσταση
- Φίλτρο νερού
- Εκτοξευτήρας αφρού με δοχείο απορρυπαντικού
- Χωρητικότητα δοχείου αφρού 0,5 Lit
- Υψηλής πίεσης μαλακού τύπου σωλήνα 5,5 m, πιστόλα και προέκταση με μπεκ "Βεντάλια"
- Προέκταση με μπεκ TURBO "Rotorpower"



mod. 388

3 SERIES

ΤΥΠΟΣ	ΠΙΕΣΗ BAR (max)	ΠΑΡΟΧΗ ΝΕΡΟΥ (lit/ώρα)	ΙΣΧΥΣ (απορροφούμενη)	ΔΙΑΣΤΑΣΕΙΣ ΠΛΥΣΤΙΚΟΥ ΜxΠxΥ (cm)
388 (12908)	130	370	1,7 kw, 3400 rpm, 1~50 Hz, 230V	33 x 30 x 73

ΔΙΑΣΤΑΣΕΙΣ ΣΥΣΚΕΥΑΣΙΑΣ ΜxΠxΥ (cm)	ΒΑΡΟΣ (kg)	ΘΕΡΜΟΚΡΑΣΙΑ ΠΑΡΟΧΗΣ ΝΕΡΟΥ (max)	ΚΩΔΙΚΟΣ	ΤΙΜΗ
35x27x74,5	10,4	50° C	018500813	185,00€

ΕΞΑΡΤΗΜΑΤΑ ΕΠΙΛΟΓΗΣ για Mod. 388

COD	ΠΕΡΙΓΡΑΦΗ	ΚΩΔΙΚΟΣ	ΤΙΜΗ
50968	Πιστόλα	013300653	29,00€
50975	Προέκταση με μπεκ "Βεντάλια"	013300674	12,00€
50969	Σωλήνας υψηλής πίεσης 5,5 m	013300654	29,00€
50972	Εκτοξευτήρας αφρού με δοχείο	013300655	15,00€
2620590	Σωλήνας αποφράξεων 8 m	013300265	55,00€
40417	Βούρτσα X - Wash	013300264	10,00€
40594	Βούρτσα X - Roller	013300261	35,00€
40813	Εξάρτημα Υδραμμοβολής	013300258	105,00€
40743	Φίλτρο νερού 3/4" (F - M)	013300271	15,00€
40613	Απορρυπαντικό αυτοκινήτου 1 lt	013300272	11,00€
40614	Απορρυπαντικό μοτοσυκλέτας 1 lt	013300273	12,00€
40615	Απορρυπαντικό σκάφους 1 lt	013300274	13,00€
40616	Απορρυπαντικό γενικής χρήσεως 1 lt	013300275	11,00€
50976	Προέκταση με μπεκ TURBO "Rotorpower"	013300675	23,00€
3081080	Προέκταση σωλήνας kit 8 m	013300673	70,00€

TSS®
Total Stop
SYSTEM



Κρύο νερό



Συχνή χρήση



Επαγγελματικά παρελκόμενα



σπιν συγκράτησης εξαρτημάτων κιτ μπαλαντέζας επιθεωρούμενο φίλτρο νερού μανόμετρο πίεσης

Εξοπλισμένο με:

- Τροχήλατη μονάδα με χερούλι, μπαλαντέζα και ενσωματωμένο δοχείο απορρυπαντικού
- Αντλία 3αξονικών εμβόλων με έλεγχο από παλλόμενο δίσκο
- Έμβολα βαμμένα με ανοξειδωτο ασάλι
- Αυτόματη βαλβίδα by - pass
- Θερμικό προστασίας ηλεκτρικού κινητήρα
- Καλώδιο τροφοδοσίας 5m
- TSS, για ολική σταμάτημα του πιεστικού από απόσταση
- Φίλτρο νερού
- Μανόμετρο πίεσεως
- Ενσωματωμένο σύστημα απορρυπαντικού με ρύθμιση
- Χωρητικότητα απορρυπαντικού δοχείου 1,2 Lit
- Υψηλής πίεσης μαλακού τύπου σωλήνα 8m, πιστόλα και προέκταση με μπεκ "Βεντάλια"
- Προέκταση με μπεκ TURBO "Rotorpower"



mod. 490

4 SERIES

ΤΥΠΟΣ	ΠΙΕΣΗ BAR (max)	ΠΑΡΟΧΗ ΝΕΡΟΥ (lit/ώρα)	ΙΣΧΥΣ (απορροφούμενη)	ΔΙΑΣΤΑΣΕΙΣ ΠΛΥΣΤΙΚΟΥ ΜxΠxΥ (cm)
490 (12769)	140	420	2,1 kw, 2800 rpm, 1~50 Hz, 230V	38 x 33 x 84

ΔΙΑΣΤΑΣΕΙΣ ΣΥΣΚΕΥΑΣΙΑΣ ΜxΠxΥ (cm)	ΒΑΡΟΣ (kg)	ΘΕΡΜΟΚΡΑΣΙΑ ΠΑΡΟΧΗΣ ΝΕΡΟΥ (max)	ΚΩΔΙΚΟΣ	ΤΙΜΗ
40 x 35 x 86	18,5	50° C	018500814	405,00€

ΕΞΑΡΤΗΜΑΤΑ ΕΠΙΛΟΓΗΣ για Mod. 490

COD	ΠΕΡΙΓΡΑΦΗ	ΚΩΔΙΚΟΣ	ΤΙΜΗ
3082710	Πιστόλα	013300676	34,00€
3083070	Προέκταση με μπεκ "Βεντάλια"	013300677	15,00€
3400340	Προέκταση με μπεκ TURBO "Rotorpower"	013300678	33,00€
3082100	Σωλήνας υψηλής πίεσης 8 m	013300679	54,00€
40109	Σωλήνας αποφράξεων 8 m	013300266	100,00€
40605	Βούρτσα X - Wash	013300276	10,00€
40606	Βούρτσα X - Roller	013300262	35,00€
40628	Εξάρτημα Υδραμμοβολής	013300260	150,00€
40743	Φίλτρο νερού 3/4" (F - M)	013300271	15,00€
40613	Απορρυπαντικό αυτοκινήτου 1 lt	013300272	11,00€
40614	Απορρυπαντικό μοτοσυκλέτας 1 lt	013300273	12,00€
40615	Απορρυπαντικό σκάφους 1 lt	013300274	13,00€
40616	Απορρυπαντικό γενικής χρήσεως 1 lt	013300275	11,00€
3082140	Προέκταση σωλήνας kit 8 m	013300680	90,00€



* Για απορρυπαντικά
Βλέπε σελ. 109.



Συμβουλή: Συνιστάται η χρήση του φίλτρου νερού (ειδικά σε περιοχές "σκλήρων" νερών είναι απαραίτητο)
Βλέπε σελίδα 104



TSS®
Total Stop
SYSTEM



Κρύο νερό



Συχνή χρήση



Επαγγελματικά παρελκόμενα



mod. 555

Εξοπλισμένο με:

- Αντλία 3αξονική
- Ενσωματωμένη αναρρόφηση απορρυπαντικού
- Ρεγυλατόρο πίεσης
- Αυτόματη βαλβίδα by-pass
- Θερμικό προστασίας μοτέρ
- Φίλτρα νερού και απορρυπαντικού
- Τροχήλατη βάση
- Ενσωματωμένο δοχείο απορρυπαντικού 0,5 L
- Κεφαλή επιλογής υψηλής και χαμηλής πίεσης
- Υψηλής πίεσης μαλακού τύπου σωλήνα 8m, πιστό-λα και προέκταση με μπεκ ρύθμισης "Βεντάλιας"
- Προέκταση με μπεκ TURBO "Rotorpower"

TSS®
Total Stop
SYSTEM



Κρύο νερό



Συχνή χρήση



Επαγγελματικά παρελκόμενα

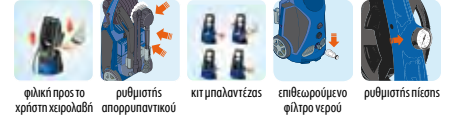

Εξοπλισμένο με:

- Τροχήλατη μονάδα με κερούλι, μπαλαντέζα και ενσωματωμένο δοχείο απορρυπαντικού
- Αντλία 3αξονικών εμβόλων με έλεγχο από παλλόμενο δίσκο
- Έμβολα βαμμένα με ανοξείδωτο ατσάλι
- Ορεικάκινη κεφαλή αντλίας
- Αυτόματη βαλβίδα by - pass
- Θερμικό προστασίας ηλεκτρικού κινητήρα
- Καλώδιο τροφοδοσίας 5m
- TSS, για ολικό σταμάτημα του πιεστικού από απόσταση
- Φίλτρο νερού
- Μανόμετρο πίεσεως
- Ενσωματωμένο σύστημα απορρυπαντικού με ρύθμιση
- Χωρητικότητα απορρυπαντικού δοχείου 1,2 Lit
- Υψηλής πίεσης μαλακού τύπου σωλήνα 8m, πιστόλα και προέκταση με μπεκ ρύθμισης "Βεντάλιας"
- Προέκταση με μπεκ TURBO "Rotorpower"



mod. 590

5 SERIES

ΤΥΠΟΣ	ΠΙΕΣΗ BAR (max)	ΠΑΡΟΧΗ ΝΕΡΟΥ (lit/ώρα)	ΙΣΧΥΣ (απορροφούμενη)	ΔΙΑΣΤΑΣΕΙΣ ΠΛΥΣΤΙΚΟΥ ΜxΠxΥ (cm)
555 (12356)	150	470	2,5 kw, 2800 rpm, 1~50Hz 230V	32x34x91

ΔΙΑΣΤΑΣΕΙΣ ΣΥΣΚΕΥΑΣΙΑΣ ΜxΠxΥ (cm)	ΒΑΡΟΣ (kg)	ΘΕΡΜΟΚΡΑΣΙΑ ΠΑΡΟΧΗΣ ΝΕΡΟΥ (max)	ΚΩΔΙΚΟΣ	ΤΙΜΗ
98x39x41	19	50° C	018500253	498,00€

Παρελκόμενα για Mod. 555

COD	ΠΕΡΙΓΡΑΦΗ	ΚΩΔΙΚΟΣ	ΤΙΜΗ
40925	Πιστόλα	013300207	62,00€
40206	Προέκταση με μπεκ "Βεντάλια"	013300215	48,00€
40167	Προέκταση με μπεκ TURBO "Rotorpower"	013300216	107,00€
1460702	Σωλήνας 8m	013300238	65,00€
40628	Εξάρτημα Υδραμμοβολής	013300260	150,00€
40606	Βούρτσα X - Roller	013300262	35,00€
40605	Βούρτσα X - Wash	013300276	10,00€
40743	Φίλτρο νερού 3/4"	013300271	15,00€
40109	Σωλήνας Αποφράξεων 8 m	013300266	100,00€

5 SERIES

ΤΥΠΟΣ	ΠΙΕΣΗ BAR (max)	ΠΑΡΟΧΗ ΝΕΡΟΥ (lit/ώρα)	ΙΣΧΥΣ (απορροφούμενη)	ΔΙΑΣΤΑΣΕΙΣ ΠΛΥΣΤΙΚΟΥ ΜxΠxΥ (cm)
590 (12909)	160	600	2,8 kw, 2800 rpm, 1~50 Hz, 230V	38x33x84

ΔΙΑΣΤΑΣΕΙΣ ΣΥΣΚΕΥΑΣΙΑΣ ΜxΠxΥ (cm)	ΒΑΡΟΣ (kg)	ΘΕΡΜΟΚΡΑΣΙΑ ΠΑΡΟΧΗΣ ΝΕΡΟΥ (max)	ΚΩΔΙΚΟΣ	ΤΙΜΗ
40x35x86	21,5	50° C	018500815	620,00€

ΕΞΑΡΤΗΜΑΤΑ ΕΠΙΛΟΓΗΣ για Mod. 590

COD	ΠΕΡΙΓΡΑΦΗ	ΚΩΔΙΚΟΣ	ΤΙΜΗ
3400260	Πιστόλα	013300681	41,00€
3400270	Προέκταση με μπεκ "Βεντάλια"	013300682	29,00€
3400280	Προέκταση με μπεκ TURBO "Rotorpower"	013300683	33,00€
3082100	Σωλήνας υψηλής πίεσης 8 m	013300679	54,00€
40109	Σωλήνας αποφράξεων 8 m	013300266	100,00€
40605	Βούρτσα X - Wash	013300276	10,00€
40606	Βούρτσα X - Roller	013300262	35,00€
40628	Εξάρτημα Υδραμμοβολής	013300260	150,00€
40743	Φίλτρο νερού 3/4" (F - M)	013300271	15,00€
40613	Απορρυπαντικό αυτοκινήτου 1 lt	013300272	11,00€
40614	Απορρυπαντικό μοτοσυκλέτας 1 lt	013300273	12,00€
40615	Απορρυπαντικό σκάφους 1 lt	013300274	13,00€
40616	Απορρυπαντικό γενικής χρήσεως 1 lt	013300275	11,50€
3082140	Προέκταση σωλήνας kit 8 m	013300680	90,00€



Συμβουλή: Συνιστάται η χρήση του φίλτρου νερού (ειδικά σε περιοχές "σκληρών" νερών είναι απαραίτητο)
Βλέπε σελίδα 104



* Για απορρυπαντικά
Βλέπε σελ. 109.



mod. 747 RLW

Διαθέτει:

- Δύο ρόδες για εύκολη μεταφορά
- Ενσωματωμένο δοχείο απορρυπαντικού και χερούλι μεταφοράς
- Έμβολο από ανοξείδωτο ατσάλι και μπρούτζινη κεφαλή
- Αυτόματη βαλβίδα by-pass
- Ρυθμιστής πίεσης
- Μανόμετρο πίεσης
- Ενσωματωμένο σύστημα αναρρόφησης απορρυπαντικού με ρυθμιστή
- Μοτέρ με θερμικό προστασίας
- Καλώδιο τροφοδοσίας 5m
- TSS, ολικό σύστημα πάυσης λειτουργίας του πλυστικού
- Φίλτρο νερού
- Δοχείο απορρυπαντικού 2L
- Υψηλής πίεσης εύκαμτος σωλήνας 10m
- Ρυθμιζόμενη (υψηλή/χαμηλή) πίεση + ρυθμιζόμενο (βεντάλια/μύτη) μπεκ κεφαλής
- Συνοδεύεται με πιστόλα, εκτοξευτήρα, σωλήνα υψηλής πίεσης

7 SERIES

ΤΥΠΟΣ	ΠΙΕΣΗ BAR (max)	ΠΑΡΟΧΗ ΝΕΡΟΥ (lit/ώρα)	ΙΣΧΥΣ (απορροφούμενη)	ΔΙΑΣΤΑΣΕΙΣ ΠΛΥΣΤΙΚΟΥ ΜxΠxΥ (cm)
747 RLW (12407L)	160	540	3,1 kw, 2800 rpm, 1~50 Hz, 230V	37x38x90

ΔΙΑΣΤΑΣΕΙΣ ΣΥΣΚΕΥΑΣΙΑΣ ΜxΠxΥ (cm)	ΒΑΡΟΣ (kg)	ΘΕΡΜΟΚΡΑΣΙΑ ΠΑΡΟΧΗΣ ΝΕΡΟΥ (max)	ΚΩΔΙΚΟΣ	ΤΙΜΗ
80x40x58	35	60° C	018500737	840,00€

Παρελκόμενα για Mod. 747 RLW

COD	ΠΕΡΙΓΡΑΦΗ	ΚΩΔΙΚΟΣ	ΤΙΜΗ
40171	Πιστόλα	013300207	62,00€
40029	Προέκταση με μπεκ "βεντάλια"	013300217	50,00€
40637	Προέκταση με μπεκ TURBO "Rotorpower"	013300218	110,00€
2500390	Σωλήνας 10m	013300239	75,00€
40628	Εξάρτημα Υδραμμοβολής	013300260	150,00€
40606	Βούρτσα X- Roller	013300262	35,00€
40605	Βούρτσα X - Wash	013300276	10,00€
40743	Φίλτρο νερού 3/4"	013300271	15,00€
40109	Σωλήνας Αποφράξεων 8 μ.	013300266	100,00€



* Για απορρυπαντικά
βλέπε σελ. 109.



Συμβουλή: Συνίσταται η χρήση του φίλτρου νερού (ειδικά σε περιοχές "σκληρών" νερών είναι απαραίτητο)
βλέπε σελίδα 104





Κρύο νερό



Συχνή χρήση



Επαγγελματικά παρελκόμενα



Κρύο νερό



Συχνή χρήση



Επαγγελματικά παρελκόμενα



mod. 925 RLV

Διαθέτει:

- Δύο ρόδες για εύκολη μεταφορά
- Ενωματωμένο δοχείο απορρυπαντικού και χερούλι μεταφοράς
- Υψηλών αποδόσεων τριπλή στροφαλοφόρα αντλία κεραμικών εμβόλων και μπρούτζινη κεφαλή
- Αυτόματη βαλβίδα by-pass
- Ρυθμιστής πίεσης
- Μανόμετρο πίεσης γλυκερίνης
- Ενωματωμένο σύστημα αναρροφήσεως απορρυπαντικού με ρυθμιστή
- Μονοφασικό υψηλών προδιαγραφών ηλεκτρικό μοτέρ με θερμικό προστασίας
- TSS, ολικό σύστημα παύσης λειτουργίας του πλυστικού
- Φίλτρο νερού
- Δοχείο απορρυπαντικού χωρητικότητας 10L
- Ρυθμιζόμενη (υψηλή/χαμηλή) πίεση + ρυθμιζόμενο (βεντάλια/μύτη) μπεκ κεφαλής
- Καλώδιο τροφοδοσίας 5m



mod. 955 RLV

Διαθέτει:

- Δύο ρόδες για εύκολη μεταφορά
- Ενωματωμένο δοχείο απορρυπαντικού και χερούλι μεταφοράς
- Υψηλών αποδόσεων τριπλή στροφαλοφόρα αντλία κεραμικών εμβόλων και μπρούτζινη κεφαλή
- Αυτόματη βαλβίδα by-pass
- Ρυθμιστής πίεσης
- Μανόμετρο πίεσης γλυκερίνης
- Ενωματωμένο σύστημα αναρροφήσεως απορρυπαντικού με ρυθμιστή
- Τριφασικό βαρέας κατασκευής ηλεκτρικό μοτέρ με θερμικό προστασίας
- TSS, ολικό σύστημα παύσης λειτουργίας του πλυστικού
- Φίλτρο νερού
- Δοχείο απορρυπαντικού χωρητικότητας 10L
- Ρυθμιζόμενη (υψηλή/χαμηλή) πίεση + ρυθμιζόμενο (βεντάλια/μύτη) μπεκ κεφαλής
- Καλώδιο τροφοδοσίας 5m

220 VOLT

ΤΥΠΟΣ	ΠΙΕΣΗ BAR (max)	ΠΑΡΟΧΗ ΝΕΡΟΥ (lit/ώρα)	ΙΣΧΥΣ (απορροφούμενη)	ΣΤΡ./min	ΣΩΛΗΝΑΣ ΥΨΗΛΗΣ ΠΙΕΣΗΣ
925 RLV (22432)	140	540	2600	1450	10 μέτρα

ΘΕΡΜΟΚΡΑΣΙΑ ΕΙΣΟΔΟΥ ΝΕΡΟΥ (max)	ΒΑΡΟΣ (kg)	ΔΙΑΣΤΑΣΕΙΣ ΜxΠxΥ (cm)	ΚΩΔΙΚΟΣ	ΤΙΜΗ
60° C	38	62x50x95	018500732	1220,00€

380 VOLT

ΤΥΠΟΣ	ΠΙΕΣΗ BAR (max)	ΠΑΡΟΧΗ ΝΕΡΟΥ (lit/ώρα)	ΙΣΧΥΣ (απορροφούμενη)	ΣΤΡ./min	ΣΩΛΗΝΑΣ ΥΨΗΛΗΣ ΠΙΕΣΗΣ
955 RLV (22444)	200	900	9000	1450	10 μέτρα

ΘΕΡΜΟΚΡΑΣΙΑ ΕΙΣΟΔΟΥ ΝΕΡΟΥ (max)	ΒΑΡΟΣ (kg)	ΔΙΑΣΤΑΣΕΙΣ ΜxΠxΥ (cm)	ΚΩΔΙΚΟΣ	ΤΙΜΗ
60° C	63	62x50x95	018500733	1750,00€

Παρελκόμενα για Mod. 925 RLV

COD	ΠΕΡΙΓΡΑΦΗ	ΚΩΔΙΚΟΣ	ΤΙΜΗ
40171	Πιστόλα	013300207	62,00€
40114	Προέκταση με μπεκ απλό	013300219	45,00€
40639	Προέκταση με μπεκ turbo	013300220	100,00€
2360260	Σωλήνας 10m	013300240	65,00€
40628	Εξάρτημα Υδραμμοβολής	013300260	145,00€
40606	Βούρτσα X- Roller	013300262	35,00€
40605	Βούρτσα X - Wash	013300276	10,00€
40743	Φίλτρο νερού 3/4"	013300271	15,00€
40647	Σωλήνας Αποφράξεων 8 μ.	013300267	130,00€

Παρελκόμενα για Mod. 955 RLV

COD	ΠΕΡΙΓΡΑΦΗ	ΚΩΔΙΚΟΣ	ΤΙΜΗ
40770	Πιστόλα	013300208	62,00€
40651	Προέκταση με μπεκ απλό	013300221	45,00€
40638	Προέκταση με μπεκ turbo	013300222	100,00€
2360260	Σωλήνας 10m	013300240	65,00€
40628	Εξάρτημα Υδραμμοβολής	013300260	145,00€
40606	Βούρτσα X- Roller	013300262	35,00€
40605	Βούρτσα X - Wash	013300276	10,00€
40743	Φίλτρο νερού 3/4"	013300271	15,00€
40647	Σωλήνας Αποφράξεων 8 μ.	013300267	130,00€



* Για απορρυπαντικά
Βλέπε σελ. 109.



Συμβουλή: Συνίσταται η χρήση του φίλτρου νερού (ειδικά σε περιοχές "σκληρών" νερών είναι απαραίτητο)
Βλέπε σελίδα 104





Κρύο νερό



Συχνή χρήση



Επαγγελματικά παρελκόμενα



BENZINOMΗΧΑΝΗ ΙΑΠΩΝΙΑΣ "HONDA" ΑΓΡΟΤΙΚΗ - ΒΙΟΜΗΧΑΝΙΚΗ ΧΡΗΣΗ



mod. 830

BENZINOKINΗΤΟ

BENZINOMΗΧΑΝΗ	ΠΙΕΣΗ BAR (max)	ΠΑΡΟΧΗ ΝΕΡΟΥ (lit/ώρα)	ΘΕΡΜΟΚΡΑΣΙΑ ΠΑΡΟΧΗΣ ΝΕΡΟΥ (max)	ΣΤΡ. / min
11HP - HONDA	220	906	60° C	3400

ΒΑΡΟΣ (kg)	ΔΙΑΣΤΑΣΕΙΣ ΜxΠxΥ (cm)	ΚΩΔΙΚΟΣ	ΤΙΜΗ
48	102x63x67	018500704	3000,00€

Παρελκόμενα για Mod. 830

COD	ΠΕΡΙΓΡΑΦΗ	ΚΩΔΙΚΟΣ	ΤΙΜΗ
40772	Πιστόλα	013300277	115,00€
40651	Προέκταση με μπεκ απλό	013300221	45,00€
40639	Προέκταση με μπεκ turbo	013300220	100,00€
3119	Σωλήνας 10m	013300279	220,00€
40628	Εξάρτημα Υδραμμοβολής	013300260	145,00€
40647	Σωλήνας Αποφράξεων 8 μ.	013300267	130,00€
40743	Φίλτρο νερού 3/4"	013300271	15,00€

Συμπεριλαμβάνει: Πιστόλα + προέκταση με μπεκ + σωλήνα καουτσούκ 10m.

mod. 975 RLW



Διαθέτει:

- Δύο ρόδες για εύκολη μεταφορά
- Ενωσματομένο δοχείο απορρυπαντικού και χερούλι μεταφοράς
- Υψηλών αποδόσεων τριπλή στροφαλοφόρα αντλία κεραμικών εμβόλων και μπρούτζινη κεφαλή
- Αυτόματη βαλβίδα by-pass
- Ρυθμιστής πίεσης
- Μανόμετρο πίεσης γλυκερίνης
- Ενωσματομένο σύστημα αναρροφήσεως απορρυπαντικού με ρυθμιστή
- Τριφασικό βαρέας κατασκευής ηλεκτρικό μοτέρ με θερμικό προστασίας
- TSS, ολικό σύστημα παύσης λειτουργίας του πλυστικού
- Φίλτρο νερού
- Δοχείο απορρυπαντικού χωρητικότητας 10L
- Ρυθμιζόμενη (υψηλή/χαμηλή) πίεση + ρυθμιζόμενο (Βεντάλια/μύτη) μπεκ κεφαλής
- Καλώδιο τροφοδοσίας 5m

380 VOLT

ΤΥΠΟΣ	ΠΙΕΣΗ BAR (max)	ΠΑΡΟΧΗ ΝΕΡΟΥ (lit/ώρα)	ΙΣΧΥΣ (απορροφούμενη)	ΣΤΡ./min	ΣΩΛΗΝΑΣ ΥΨΗΛΗΣ ΠΙΕΣΗΣ
975 RLW (22925)	250	900	11000	1450	10 μέτρα

ΘΕΡΜΟΚΡΑΣΙΑ ΕΙΣΟΔΟΥ ΝΕΡΟΥ (max)	ΒΑΡΟΣ (kg)	ΔΙΑΣΤΑΣΕΙΣ ΜxΠxΥ (cm)	ΚΩΔΙΚΟΣ	ΤΙΜΗ
60° C	75	62x50x95	018500738	1980,00€

Παρελκόμενα για Mod. 975 RLW

COD	ΠΕΡΙΓΡΑΦΗ	ΚΩΔΙΚΟΣ	ΤΙΜΗ
40770	Πιστόλα	013300208	62,00€
40649	Προέκταση με μπεκ απλό	013300223	65,00€
40803	Προέκταση με μπεκ turbo	013300224	110,00€
2360260	Σωλήνας 10m	013300240	65,00€
40628	Εξάρτημα Υδραμμοβολής	013300260	145,00€
40606	Βούρτσα X - Roller	013300262	35,00€
40605	Βούρτσα X - Wash	013300276	10,00€
40743	Φίλτρο νερού 3/4"	013300271	15,00€

*ΣΤΙΣ ΤΙΜΕΣ ΔΕΝ ΠΕΡΙΛΑΜΒΑΝΕΤΑΙ Φ.Π.Α.



* Για απορρυπαντικά
Βλέπε σελ. 109.



Συμβουλή: Συνιστάται η χρήση του φίλτρου νερού (ειδικά σε περιοχές "σκληρών" νερών είναι απαραίτητο)
Βλέπε σελίδα 104





Παρελκόμενα για Mod. 747 RLW		
ΠΕΡΙΓΡΑΦΗ	ΚΩΔΙΚΟΣ	
Πιστόλα	013300207	5
Προέκταση με μπεκ απλό	013300217	6
Προέκταση με μπεκ turbo	013300218	7
Σωλήνας	013300239	1
Εξάρτημα Υδραμβολής	013300260	8
Βούρτσα X- Roller	013300262	2
Βούρτσα X - Wash	013300276	3
Φίλτρο νερού 3/4"	013300271	4
Σωλήνας Αποφράξεων 8 μ.	013300266	9

Παρελκόμενα για Mod. 925 RLW		
ΠΕΡΙΓΡΑΦΗ	ΚΩΔΙΚΟΣ	
Πιστόλα	013300207	5
Προέκταση με μπεκ απλό	013300219	6
Προέκταση με μπεκ turbo	013300220	7
Σωλήνας	013300240	1
Εξάρτημα Υδραμβολής	013300260	8
Βούρτσα X- Roller	013300262	2
Βούρτσα X - Wash	013300276	3
Φίλτρο νερού 3/4"	013300271	4
Σωλήνας Αποφράξεων 8 μ.	013300267	9

Παρελκόμενα για Mod. 955 RLW		
ΠΕΡΙΓΡΑΦΗ	ΚΩΔΙΚΟΣ	
Πιστόλα	013300208	10
Προέκταση με μπεκ απλό	013300221	11
Προέκταση με μπεκ turbo	013300222	7
Σωλήνας	013300240	1
Εξάρτημα Υδραμβολής	013300260	8
Βούρτσα X- Roller	013300262	2
Βούρτσα X - Wash	013300276	3
Φίλτρο νερού 3/4"	013300271	4
Σωλήνας Αποφράξεων 8 μ.	013300267	9

Παρελκόμενα για Mod. 975 RLW		
ΠΕΡΙΓΡΑΦΗ	ΚΩΔΙΚΟΣ	
Πιστόλα	013300208	10
Προέκταση με μπεκ απλό	013300223	11
Προέκταση με μπεκ turbo	013300224	7
Σωλήνας	013300240	1
Εξάρτημα Υδραμβολής	013300260	8
Βούρτσα X- Roller	013300262	2
Βούρτσα X - Wash	013300276	3
Φίλτρο νερού 3/4"	013300271	4

Παρελκόμενα για Mod. 830		
ΠΕΡΙΓΡΑΦΗ	ΚΩΔΙΚΟΣ	
Πιστόλα	013300277	12
Προέκταση με μπεκ απλό	013300221	11
Προέκταση με μπεκ turbo	013300220	7
Σωλήνας	013300279	1
Εξάρτημα Υδραμβολής	013300260	8
Σωλήνας Αποφράξεων 8 μ.	013300267	9
Φίλτρο νερού 3/4"	013300271	4

Υδροπλυστικά Ζεστού - Κρύου Νερού



It just works...

Η ANNOVI REVERBERI, από τις πλέον καταξιωμένες και εξειδικευμένες εταιρίες στον χώρο των υδροπλυστικών από το 1956, παράγει σήμερα 750.000 υδροπλυστικά ετησίως, και τα εξάγει σε όλο τον κόσμο. Διαθέτει υψηλή τεχνογνωσία και συνεχώς δημιουργεί νέες τεχνολογίες καλύπτοντας τις ανάγκες και της πιο απαιτητικής βιομηχανίας. Η ποιότητα των προϊόντων της ANNOVI REVERBERI είναι πλέον αναγνωρίσιμη σε όλο τον κόσμο.

TSS®
Total Stop
SYSTEM

 Ζεστού
νερού

 Επαγγελματική
χρήση

ΜΗΧΑΝΗΜΑΤΑ ΚΑΘΑΡΙΣΜΟΥ

MOD. 4550

Διαθέτει:

- Ορειχάλκινη αντλία με 3 κεραμικά πιστόνια με σύστημα μπιέλας (S134)
- Σύστημα TSS (Stop μηχανής από απόσταση)
- Μηχανισμός για αργή εκκίνηση του λέβητα
- Πιεσόμετρο ασφαλείας για σβήσιμο του λέβητα σε περίπτωση έλλειψης νερού
- Ηλεκτρικό μοτέρ με θερμική προστασία
- Κάθετος λέβητας INOX
- Σύστημα ψύξης του καυστήρα από ανεξάρτητο ηλεκτρικό μοτέρ
- Διπλή σερπετίνη και πάτο από ειδικό ταϊμέντο για να διατηρεί τη θερμοκρασία νερού
- Αντλία πετρελαίου με γρανάζι και διπλό σωλήνα
- Καλώδιο τροφοδοσίας 5 μέτρων
- Θερμοστάτη - Φίλτρο νερού - Σωλήνα υψηλής πίεσης μήκους 8 μέτρων
- Πιστόλα με κεφαλή επιλογής υψηλής και χαμηλής πίεσης
- Ενωματωμένο μηχανισμό αναρρόφησης απορρυπαντικού
- Θερμοστάτης ρύθμισης θερμοκρασίας νερού

ΤΥΠΟΣ	ΠΙΕΣΗ BAR (max)	ΠΑΡΟΧΗ ΝΕΡΟΥ (lit/ώρα)	ΑΠΟΡΡΟΦΟΥΜΕΝΗ ΙΣΧΥΣ (watt)	ΘΕΡΜΟΚΡΑΣΙΑ ΝΕΡΟΥ		
				° C	° C max	Δt°
MOD.4550 (22739)	130	600	2300	30	150	45

ΤΑΣΗ (volt)	ΒΑΡΟΣ (kg)	ΔΙΑΣΤΑΣΕΙΣ ΜxΠxΥ (cm)	ΚΩΔΙΚΟΣ	ΤΙΜΗ
230	48	44x75x72	018500697	1680,00€

Παρελόμενα για Mod. 4550			
COD	ΠΕΡΙΓΡΑΦΗ	ΚΩΔΙΚΟΣ	ΤΙΜΗ
40824	Πιστόλα	013300209	70,00€
50691	Προέκταση	013300229	78,00€
40639	Προέκταση με μπεκ turbo	013300234	110,00€
50689	Σωλήνας	013300241	157,00€
3195	Μπεκ [1/4 – 1,5 / 35]	013300158	16,00€
3052	Εξάρτημα Υδραμβολής	013300255	205,00€
40689	Βούρτσα περιστροφική	013300263	45,00€
40683	Σωλήνας Αποφράξεων	013300268	120,00€



* Για απορρυπαντικά
Βλέπε σελ. 109.



Συμβουλή: Συνίσταται η χρήση του φίλτρου νερού (ειδικά σε περιοχές "σκληρών" νερών είναι απαραίτητο)
Βλέπε σελίδα 104



ΥΔΡΟΠΛΥΣΤΙΚΑ ΖΕΣΤΟΥ - ΚΡΥΟΥ ΝΕΡΟΥ



**ANNOVI
REVERBERI**

380V



Ζεστού νερού



Επαγγελματική χρήση



MOD. 6620

Διαθέτει:

- Αντλία με 3 κεραμικά πιστόνια με σύστημα μπιέλας (S126)
- Αυτόματη βαλβίδα By-pass
- Ρυθμιστή πίεσης
- S.T.T. Σύστημα προστασίας με πλήρη παύση λειτουργίας της μηχανής
- Ηλεκτρικό μοτέρ με θερμικό προστασίας
- Κάθετος λέβητας υψηλής απόδοσης με βάση από ειδικό τσιμέντο που διατηρεί τη θερμοκρασία του νερού και διπλή σερπαντίνα
- Θερμοστάτη
- Φίλτρο νερού
- Καλώδιο τροφοδοσίας 5 μέτρων
- Σωλήνα υψηλής πίεσης 10 μέτρων

- Πιστόλα με κεφαλή επιλογής υψηλής - χαμηλής πίεσης
- Θερμοστάτης ρύθμισης θερμοκρασίας νερού
- Ενσωματωμένο μηχανισμό αναρρόφησης απορρυπαντικού
- Κεφαλή λέβητα από ανοξείδωτο ατσάλι
- Μανόμετρο
- Ρυθμιστή πίεσης



Ζεστού νερού



Επαγγελματική χρήση



MOD. 7800

Διαθέτει:

- Αντλία με 3 κεραμικά πιστόνια με σύστημα μπιέλας (S228)
- Αυτόματη βαλβίδα By-pass
- Ρυθμιστή πίεσης
- S.T.T. Σύστημα προστασίας με πλήρη παύση λειτουργίας της μηχανής
- Ηλεκτρικό μοτέρ με θερμικό προστασίας
- Κάθετος λέβητας υψηλής απόδοσης με βάση από ειδικό τσιμέντο που διατηρεί τη θερμοκρασία του νερού
- Θερμοστάτη
- Φίλτρο νερού
- Καλώδιο τροφοδοσίας 5 μέτρων
- Ενσωματωμένο μηχανισμό αναρρόφησης απορρυπαντικού
- Θερμοστάτης για τη ρύθμιση θερμοκρασίας

- του νερού
- Πιστόλα κομπλέ με κεφαλή επιλογής υψηλής - χαμηλής πίεσης
- Λέβητας με σερπαντίνα θέρμανσης
- Κεφαλή λέβητα από ανοξείδωτο ατσάλι
- Μανόμετρο
- Πίεση ρυθμιζόμενη
- Ρυθμιζόμενη αναρρόφηση απορρυπαντικού

ΤΥΠΟΣ	ΠΙΕΣΗ BAR (max)	ΠΑΡΟΧΗ ΝΕΡΟΥ (lit/ώρα)	ΑΠΟΡΡΟΦΟΥΜΕΝΗ ΙΣΧΥΣ (watt)	ΘΕΡΜΟΚΡΑΣΙΑ ΝΕΡΟΥ		
				°C	°C max	Δt°
MOD.6620 (22366)	150	600	3300	30	150	65

ΤΑΣΗ (volt)	ΒΑΡΟΣ (kg)	ΔΙΑΣΤΑΣΕΙΣ ΜxΠxΥ (cm)	ΚΩΔΙΚΟΣ	ΤΙΜΗ
380	76	58x85x70	018500698	2800,00€

ΤΥΠΟΣ	ΠΙΕΣΗ BAR (max)	ΠΑΡΟΧΗ ΝΕΡΟΥ (lit/ώρα)	ΑΠΟΡΡΟΦΟΥΜΕΝΗ ΙΣΧΥΣ (watt)	ΘΕΡΜΟΚΡΑΣΙΑ ΝΕΡΟΥ		
				°C	°C max	Δt°
MOD.7800 (22369)	200	900	9000	30	150	50

ΤΑΣΗ (volt)	ΒΑΡΟΣ (kg)	ΔΙΑΣΤΑΣΕΙΣ ΜxΠxΥ (cm)	ΚΩΔΙΚΟΣ	ΤΙΜΗ
380	130	64x102x85	018500699	3900,00€

Παρελκόμενα για Mod. 6620

COD	ΠΕΡΙΓΡΑΦΗ	ΚΩΔΙΚΟΣ	ΤΙΜΗ
50245	Πιστόλα	013300210	80,00€
50246	Προέκταση	013300230	40,00€
50247	Σωλήνας	013300242	86,00€
3195	Μπεκ [1/4 - 1,5 / 35]	013300158	16,00€
3053	Εξάρτημα Υδραμμοβολής	013300256	200,00€
40606	Βούρτσα περιστροφική	013300262	35,00€
50244	Μπεκ Αποφράξεων	013300269	40,00€
40697	Μπεκ Turbo	013300280	110,00€

Παρελκόμενα για Mod. 7800

COD	ΠΕΡΙΓΡΑΦΗ	ΚΩΔΙΚΟΣ	ΤΙΜΗ
50245	Πιστόλα	013300210	80,00€
50253	Προέκταση	013300231	40,00€
50252	Σωλήνας	013300243	116,00€
3087	Μπεκ [1/4 - 2,5 / 40]	013300152	16,00€
3052	Εξάρτημα Υδραμμοβολής	013300255	200,00€
40606	Βούρτσα περιστροφική	013300262	35,00€
50251	Μπεκ Αποφράξεων	013300270	48,00€
40700	Μπεκ Turbo	013300281	117,00€

*ΣΤΙΣ ΤΙΜΕΣ ΔΕΝ ΠΕΡΙΛΑΜΒΑΝΕΤΑΙ Φ.Π.Α.



* Για απορρυπαντικά
Βλέπε σελ. 109.



Συμβουλή: Συνίσταται η χρήση του φίλτρου νερού (ειδικά σε περιοχές "σκληρών" νερών είναι απαραίτητο)
Βλέπε σελίδα 104



ΥΔΡΟΠΛΥΣΤΙΚΑ ΖΕΣΤΟΥ - ΚΡΥΟΥ ΝΕΡΟΥ



380V

ΜΗΧΑΝΗΜΑΤΑ ΚΑΘΑΡΙΣΜΟΥ



Ζεστού νερού



Επαγγελματική χρήση



MOD. 8830

Διαθέτει:

- Αντλία με 3 κεραμικά πιστόνια με σύστημα μπιέλας (S194)
- Αυτόματη βαλβίδα By-pass
- Ενσωματωμένο δοχείο απορρυπαντικού
- T.S.T. Σύστημα προστασίας με έλεγχο από απόσταση (πλήρης παύση λειτουργίας με χρονοδιακόπτη)
- Επιβράδυνση εκκίνησης του λέβητα 3"
- Παύση λειτουργίας λόγω έλλειψης νερού
- Παύση λειτουργίας του καυστήρα λόγω έλλειψης πετρελαίου
- Ηλεκτρικό μοτέρ με θερμικό προστασίας
- Έλεγχος της χαμηλής τάσης 24 V
- Κάθετος λέβητας υψηλής απόδοσης με βάση από ειδικό ταίμεντο που διατηρεί τη θερμοκρασία του νερού
- Θερμοστάτη

- Πιστόλα κομπλέ με κεφαλή επιλογής υψηλής - χαμηλής πίεσης με μπεκ βεντάλιας
- Σωλήνια υψηλής πίεσης 10 μ.
- Φωτεινές ενδείξεις: τάσης, πετρελαίου, νερού
- Θερμοστάτης για τη ρύθμιση θερμοκρασίας νερού
- Σασί από ασάλι
- Λέβητας με σερπαντίνα θέρμανσης
- Κεφαλή λέβητα από ανοξείδωτο ασάλι
- Μανόμετρο
- Πίεση ρυθμιζόμενη
- Φρένο παρκαρίσματος
- Δεξαμενή νερού από ανοξείδωτο ασάλι
- Ρυθμιστής πίεσης
- Φίλτρα νερού, πετρελαίου, απορρυπαντικού

ΤΥΠΟΣ	ΠΙΕΣΗ BAR (max)	ΠΑΡΟΧΗ ΝΕΡΟΥ (lit/ώρα)	ΑΠΟΡΡΟΦΟΥΜΕΝΗ ΙΣΧΥΣ (watt)	ΘΕΡΜΟΚΡΑΣΙΑ ΝΕΡΟΥ		
				°C	°C max	Δt°
MOD.8830 (22371)	200	1260	11000	30	150	55

ΤΑΣΗ (volt)	ΒΑΡΟΣ (kg)	ΔΙΑΣΤΑΣΕΙΣ ΜxΠxΥ (cm)	ΚΩΔΙΚΟΣ	ΤΙΜΗ
380	202	70x115x104	018500700	5600,00€

Παρελκόμενα για Mod. 8830			
COD	ΠΕΡΙΓΡΑΦΗ	ΚΩΔΙΚΟΣ	ΤΙΜΗ
50245	Πιστόλα	013300210	80,00€
50253	Προέκταση	013300231	40,00€
50252	Σωλήνας	013300243	116,00€
3089	Μπεκ [1/4 – 2,5 / 60]	013300155	16,00€
3054	Εξάρτημα Υδραμμοβολής	013300257	210,00€
50251	Μπεκ Αποφράξεων	013300270	48,00€
40701	Μπεκ Turbo	013300282	117,00€



Ζεστού νερού



Επαγγελματική χρήση



MOD. 9910

Διαθέτει:

- Αντλία με 3 κεραμικά πιστόνια με σύστημα μπιέλας (S194)
- Δοχείο νερού ανοξείδωτο - Αυτόματη βαλβίδα by-pass – Ρυθμιστή πίεσης
- Ενσωματωμένο δοχείο απορρυπαντικού
- T.S.T. Σύστημα προστασίας με έλεγχο από απόσταση (πλήρης παύση λειτουργίας με χρονοδιακόπτη)
- Επιβράδυνση εκκίνησης του λέβητα 3"
- Παύση λειτουργίας λόγω μικροαπωλειών
- Παύση λειτουργίας κατόπιν 1 ώρας μη λειτουργίας
- Παύση λειτουργίας λόγω έλλειψης νερού
- Παύση λειτουργίας του καυστήρα λόγω έλλειψης πετρελαίου
- Ηλεκτρικό μοτέρ με θερμικό προστασίας
- Μετασχηματιστής τάσης για την αντλία πετρελαίου (500 W)

- Έλεγχος της χαμηλής τάσης 24 V - Ρυθμιζόμενη αναρρόφηση απορρυπαντικού
- Κάθετος λέβητας υψηλής απόδοσης με βάση από ειδικό ταίμεντο που διατηρεί τη θερμοκρασία του νερού
- Θερμοστάτη - Φίλτρα νερού - Πετρελαίου - Απορρυπαντικού
- Πιστόλα κομπλέ με κεφαλή επιλογής υψηλής - χαμηλής πίεσης με μπεκ βεντάλιας
- Σωλήνια υψηλής πίεσης 10 μ.
- Φωτεινές ενδείξεις: τάσης, πετρελαίου, νερού
- Θερμοστάτης για τη ρύθμιση θερμοκρασίας νερού
- Σασί από ασάλι
- Λέβητας με σερπαντίνα θέρμανσης
- Κεφαλή λέβητα από ανοξείδωτο ασάλι
- Μανόμετρο - Πίεση ρυθμιζόμενη
- Φρένο παρκαρίσματος
- Βαλβίδα ατμού
- Δοχείο αντισκληρυντικού

ΤΥΠΟΣ	ΠΙΕΣΗ BAR (max)	ΠΑΡΟΧΗ ΝΕΡΟΥ (lit/ώρα)	ΑΠΟΡΡΟΦΟΥΜΕΝΗ ΙΣΧΥΣ (watt)	ΘΕΡΜΟΚΡΑΣΙΑ ΝΕΡΟΥ		
				°C	°C max	Δt°
MOD.9910 (22372)	200	1260	11000	30	150	55

ΤΑΣΗ (volt)	ΒΑΡΟΣ (kg)	ΔΙΑΣΤΑΣΕΙΣ ΜxΠxΥ (cm)	ΚΩΔΙΚΟΣ	ΤΙΜΗ
380	221	70x115x105	018500701	6300,00€

Παρελκόμενα για Mod. 9910			
COD	ΠΕΡΙΓΡΑΦΗ	ΚΩΔΙΚΟΣ	ΤΙΜΗ
50853	Πιστόλα	013300211	140,00€
50257	Προέκταση	013300232	55,00€
50252	Σωλήνας	013300243	116,00€
3089	Μπεκ [1/4 – 2,5 / 60]	013300155	16,00€
3054	Εξάρτημα Υδραμμοβολής	013300257	210,00€
50251	Μπεκ Αποφράξεων	013300270	48,00€
40701	Μπεκ Turbo	013300282	117,00€



Συμβουλή: Συνίσταται η χρήση του φίλτρου νερού (ειδικά σε περιοχές "σκληρών" νερών είναι απαραίτητο)
Βλέπε σελίδα 104



* Για απορρυπαντικά
Βλέπε σελ. 109.



ΠΑΡΕΛΚΟΜΕΝΑ ΥΔΡΟΠΛΥΣΤΙΚΩΝ ΖΕΣΤΟΥ - ΚΡΥΟΥ ΝΕΡΟΥ



Παρελκόμενα για Mod. 4550		
ΠΕΡΙΓΡΑΦΗ	ΚΩΔΙΚΟΣ	
Πιστόλα	013300209	1
Προέκταση	013300229	3
Προέκταση με μπεκ turbo	013300234	10
Σωλήνας	013300241	5
Μπεκ [1/4 – 1,5 / 35]	013300158	6
Εξάρτημα Υδραμμοβολής	013300255	7
Βούρτσα περιστροφική	013300263	8
Σωλήνας Αποφράξεων	013300268	9

Παρελκόμενα για Mod. 6620		
ΠΕΡΙΓΡΑΦΗ	ΚΩΔΙΚΟΣ	
Πιστόλα	013300210	11
Προέκταση	013300230	3
Σωλήνας	013300242	5
Μπεκ [1/4 – 1,5 / 35]	013300158	6
Εξάρτημα Υδραμμοβολής	013300256	7
Βούρτσα περιστροφική	013300262	8
Μπεκ Αποφράξεων	013300269	12
Μπεκ Turbo	01338280	13

Παρελκόμενα για Mod. 7800		
ΠΕΡΙΓΡΑΦΗ	ΚΩΔΙΚΟΣ	
Πιστόλα	013300210	11
Προέκταση	013300231	3
Σωλήνας	013300243	5
Μπεκ [1/4 – 2,5 / 40]	013300152	6
Εξάρτημα Υδραμμοβολής	013300255	7
Βούρτσα περιστροφική	013300262	8
Μπεκ Αποφράξεων	013300270	12
Μπεκ Turbo	013300281	13

Παρελκόμενα για Mod. 8830		
ΠΕΡΙΓΡΑΦΗ	ΚΩΔΙΚΟΣ	
Πιστόλα	013300210	11
Προέκταση	013300231	3
Σωλήνας	013300243	5
Μπεκ [1/4 – 2,5 / 60]	013300155	6
Εξάρτημα Υδραμμοβολής	013300257	7
Μπεκ Αποφράξεων	013300270	12
Μπεκ Turbo	013300282	13

Παρελκόμενα για Mod. 9910		
ΠΕΡΙΓΡΑΦΗ	ΚΩΔΙΚΟΣ	
Πιστόλα	013300211	11
Προέκταση	013300232	3
Σωλήνας	013300243	5
Μπεκ [1/4 – 2,5 / 60]	013300155	6
Εξάρτημα Υδραμμοβολής	013300257	7
Μπεκ Αποφράξεων	013300270	12
Μπεκ Turbo	013300282	13

ΠΑΡΕΛΚΟΜΕΝΑ ΓΙΑ ΟΛΑ ΤΑ ΜΟΝΤΕΛΑ



ΑΠΟΡΡΥΠΑΝΤΙΚΑ		
ΠΕΡΙΓΡΑΦΗ	ΚΩΔΙΚΟΣ	ΤΙΜΗ
Απορρυπαντικό Αυτοκινήτου (40613) (1lt)	013300272	11,00€
Απορρυπαντικό Μοτοσυκλέτας (40614) (1lt)	013300273	12,00€
Απορρυπαντικό Σκάφους (40615) (1lt)	013300274	13,00€
Απορρυπαντικό Γενικής Χρήσης (40616) (1lt)	013300275	11,50€

ΚΟΙΝΑ ΜΠΕΚ ΓΙΑ ΟΛΑ ΤΑ ΜΟΝΤΕΛΑ ΖΕΣΤΟΥ - ΚΡΥΟΥ		
ΠΕΡΙΓΡΑΦΗ	ΚΩΔΙΚΟΣ	ΤΙΜΗ
2550 / 4550 / 6620 / 7800 / 8830 / 9910 / 830 (3084) [1/4 – 1,5 / 60]	013300162	16,00€
2550 / 4550 / 6620 / 7800 / 8830 / 9910 / 830 (3091) [1/4 – 2,5 / 45]	013300153	16,00€

ΚΑΔΟΙ ΨΕΚΑΣΜΟΥ ΚΑΘΑΡΙΣΤΙΚΩΝ ΥΓΡΩΝ-ΑΦΡΟΥ ΠΛΥΝΤΗΡΙΟ ΕΞΑΡΤΗΜΑΤΩΝ



mod. AQUILA 80



mod. 9100



mod. 9200

Οι κάδοι ψεκασμού υγρών και αφρού, παράγονται για να χρησιμοποιούνται με μη τοξικά υγρά.

Το πλύσιμο των αυτοκινήτων, μοτοσυκλετών, οχημάτων, σκαφών κτλ. γίνεται πανεύκολο.

Οι παραπάνω μονάδες λειτουργούν με πεπιεσμένο αέρα και δεν χρειάζεται μόνιμη σύνδεση με αυτόν.

ΤΥΠΟΣ	ΠΕΡΙΓΡΑΦΗ	ΒΑΡΟΣ (kg)	ΔΙΑΣΤΑΣΕΙΣ ΜxΠxΥ (cm)	ΚΑΔΟΣ lit	ΣΩΛΗΝΑΣ (m)	ΚΩΔΙΚΟΣ	ΤΙΜΗ
mod. 9100	Κάδος ψεκασμού τροχήλατος καθαριστικών υγρών με σωλήνα και πιστόλα με αυλό 60cm	25,5	48 x 48 x 103	80	5	017901011	317,00€
mod. AQUILA 40	Κάδος ψεκασμού αφρού τροχήλατος με σωλήνα, πιστόλα με αυλό 60cm και ρυθμιστή εισόδου	18,8	44 x 40 x 76	40	8	011100065	330,00€
mod. AQUILA 80	Κάδος ψεκασμού αφρού τροχήλατος με σωλήνα, πιστόλα με αυλό 60cm και ρυθμιστή εισόδου	27,6	44 x 40 x 113	80	8	011100064	395,00€

ΤΥΠΟΣ	ΠΕΡΙΓΡΑΦΗ	ΧΩΡΗΤΙΚΟΤΗΤΑ (lit)	ΠΙΕΣΗ (bar)	ΣΩΛΗΝΑΣ (m)	ΚΩΔΙΚΟΣ	ΤΙΜΗ
mod. 9200	Πλυντήριο εξαρτημάτων αέρος τροχήλατο	δοχείου 90	5	510x560x200mm	018500577	570,00€
		καθαρισμού 45				



mod. 7441



mod. cpa 600

ΤΥΠΟΣ	ΠΕΡΙΓΡΑΦΗ	ΚΩΔΙΚΟΣ	ΤΙΜΗ
mod. 7441	Πιστόλι ψεκασμού καθαριστικών υγρών	018500589	60,00€
mod. cpa 600	Πιστόλι ψεκασμού αφρού	010200242	45,00€



ΣΤΕΡΕΩΝ



mod. 1200slp

Ελαφριά και εύκολα μετακινήσιμη. Είναι το μικρότερο μοντέλο της ιταλικής φίρμας Ottimo. Ιδανική για χώρους όπου ο θόρυβος αποτελεί πρόβλημα. (Νοσοκομεία, Ξενοδοχεία κ.τ.λ.)

Μοτέρ..... 1	Υποπίεση (mm H ₂ O) 1350
Στάδια ένα	Ροή αέρα (m ³ /h) 220
Τάση Volt(V) 220	Επίπεδο θορύβου 3mt (dB(A)) 55
Συχνότητα (Hz)..... 50	Χωρητικότητα κάδου (lt)... 21
Ψύξη thru flow	Βάρος(kg) 9,5
Ισχύς max (W) 1150	Κωδικός: 018700704
Ισχύς (W) 1000	Τιμή: 190,00€



ΣΤΕΡΕΩΝ



mod. 2400p

Εύχρηστη και λειτουργική. Ιδανική για μικρούς χώρους. Για εύκολο και άμεσο καθαρισμό.

Μοτέρ..... 1	Υποπίεση (mm H ₂ O) 2400
Στάδια..... δύο	Ροή αέρα (m ³ /h) 215
Τάση Volt(V)..... 220	Επίπεδο θορύβου 3mt (dB(A)) . 60
Συχνότητα (Hz) 50	Χωρητικότητα κάδου (lt) .. 21
Ψύξη by pass	Βάρος(kg) 8,9
Ισχύς max (W)..... 1400	Κωδικός: 018700705
Ισχύς (W) 1200	Τιμή: 222,00€

Παρελκόμενα για mod. 1200slp

A/A	COD.	ΠΕΡΙΓΡΑΦΗ	ΚΩΔΙΚΟΣ	ΤΙΜΗ
1	Actf 036/2/ci	Ελαστικός σωλήνας 2,0m με χερούλι Φ36	017400219	25,00€
2	Acbo 036	Μύτη μικρή Φ36	017400225	3,00€
3	Acip 036	Μύτη σχισμής Φ36	017400226	2,00€
4	Actp 036	Προέκταση πλαστική Φ36	017400241	4,00€
5	Acsp 036p	Κεφαλή αναρρόφησης πλαστική Φ36	017400246	22,00€
6	Acsp 036w/d	Κεφαλή αναρρόφησης πλαστική w/d Φ36	017400247	27,00€
7	Ft 034p	Φίλτρο πολυεστερικό Φ34	017400242	28,00€
8	Fi 003c	Σακούλα χάρτινη 20lt. (10τμχ.)	017400243	34,00€
9*	Fi 175140	Φίλτρο Φ175-H140	017400257	30,00€
10*	Fi 003p	Σακούλα πολυεστερική 20lt. (10τμχ.)	017400244	56,00€
11*	Finy 334	Φίλτρο νάυλον Φ334	017400258	20,00€
12*	Acpe 036	Βούρτσα σκονής Φ36	017400235	5,00€
13*	Actc 036	Προέκταση χρωμιωμένη	017400293	12,50€

Παρελκόμενα για mod. 2400p

A/A	COD.	ΠΕΡΙΓΡΑΦΗ	ΚΩΔΙΚΟΣ	ΤΙΜΗ
1	Actf 036/2/ci	Ελαστικός σωλήνας 2,0m με χερούλι Φ36	017400219	25,00€
2	Acbo 036	Μύτη μικρή Φ36	017400225	2,60€
3	Acip 036	Μύτη σχισμής Φ36	017400226	2,00€
4	Actp 036	Προέκταση πλαστική Φ36	017400241	3,60€
5	Acsp 036	Κεφαλή αναρρόφησης μεταλλική Φ36	017400232	30,00€
6	Acpe 036	Βούρτσα σκονής Φ36	017400235	4,50€
7	Ft 034p	Φίλτρο πολυεστερικό Φ34	017400242	28,00€
8	Fi 003c	Σακούλα χάρτινη 20lt. (10τμχ.)	017400243	34,00€
9*	Fi 003p	Σακούλα πολυεστερική 20lt. (10τμχ.)	017400244	56,00€
10*	Fi 175140	Φίλτρο Φ175-H140	017400257	30,00€
11*	Finy 334	Φίλτρο νάυλον Φ334	017400258	20,00€
12*	Aces 350	Ενισχυτική κεφαλή L350	017400260	270,00€
13*	Actc 036	Προέκταση χρωμιωμένη	017400293	12,50€



mod. 3200p

Ανήκει στην κατηγορία απορρόφησης στερεών και υγρών. Ιδανική για μικρούς χώρους που απαιτείται η παράλληλη αναρρόφηση υγρών.

Μοτέρ.....1	Υποπίεση (mm H ₂ O)2400
Στάδιαδύο	Ροή αέρα (m ³ /h)215
Τάση Volt(V)220	Επίπεδο θορύβου 3mt (dB(A)) ..60
Συχνότητα (Hz).....50	Χωρητικότητα κάδου (lt).....37
Ψύξηby pass	Βάρος(kg)12,6
Ισχύς max (W)1400	Κωδικός: 018700706
Ισχύς (W)1200	Τιμή: 282,00€



mod. 4100p

Ανήκει στην κατηγορία απορρόφησης στερεών και υγρών. Είναι εφοδιασμένη με ένα μοτέρ 2 σταδίων φτάνοντας τα 1400W. Είναι ιδανική για επαγγελματικό καθαρισμό.

Μοτέρ.....1	Υποπίεση (mm H ₂ O)2400
Στάδιαδύο	Ροή αέρα (m ³ /h)215
Τάση Volt(V)220-240	Επίπεδο θορύβου 3mt (dB(A)) ..65
Συχνότητα (Hz).....50	Χωρητικότητα κάδου (lt).....77
Ψύξηby pass	Βάρος(kg)19,0
Ισχύς max (W)1400	Κωδικός: 018700707
Ισχύς (W)1200	Τιμή: 395,00€

Παρελκόμενα για mod. 3200p

A/A	COD.	ΠΕΡΙΓΡΑΦΗ	ΚΩΔΙΚΟΣ	ΤΙΜΗ
1	Actf 38/2,5/c	Ελαστικός σωλήνας 2,5m κομπλέ	017400220	35,00€
2	Acip 040	Μύτη σχισμής Φ40	017400229	4,50€
3	Actc 038d	Προέκταση χρωμιωμένη Φ40	017400227	22,00€
4	Actc 038c	Προέκταση χρωμιωμένη (καμπύλη) Φ40	017400228	22,00€
5	Accs 300 a/p	Κεφαλή a/p L300 Φ40	017400233	12,00€
6	Acil 300	Μύτη για υγρά L300	017400237	6,00€
7	Acip 300	Βούρτσα καθαρισμού πατώματος L300	017400238	9,00€
8	Acpe 040	Βούρτσα σκόνης Φ40	017400236	6,00€
9	Ft 034p	Φίλτρο πολυεστερικό Φ34	017400242	28,00€
10*	Fi 004c	Σακούλα χάρτινη 36lt. (10τμχ.)	017400245	44,00€
11*	Fi 004p	Σακούλα πολυεστερική 36lt. (5τμχ.)	017400261	32,00€
12*	Fi 175140	Φίλτρο Φ175-H140	017400257	30,00€
13*	Finy 334	Φίλτρο νάυλον Φ334	017400258	20,00€
14	Acca 165	Φίλτρο για υγρά	017400256	14,00€
15*	Aces 350	Ενισχυτική κεφαλή L350	017400260	270,00€
16*	Acit 300	Μύτη καθαρισμού μοκέτας L300	017400262	10,00€
17*	Cmma025/36c	Χερούλι κομπλέ Φ25 (για δοχείο 36lt.)	017400263	57,00€

Παρελκόμενα για mod. 4100p

A/A	COD.	ΠΕΡΙΓΡΑΦΗ	ΚΩΔΙΚΟΣ	ΤΙΜΗ
1	Actf 38/2,5/c	Ελαστικός σωλήνας 2,5m κομπλέ	017400220	35,00€
2	Acip 040	Μύτη σχισμής Φ40	017400229	4,50€
3	Actc 038d	Προέκταση χρωμιωμένη Φ40	017400227	22,00€
4	Actc 038c	Προέκταση χρωμιωμένη (καμπύλη) Φ40	017400228	22,00€
5	Accs 400 a/p	Κεφαλή a/p L400 Φ40	017400234	13,00€
6	Acil 400	Μύτη για υγρά L400	017400239	13,00€
7	Acip 400	Βούρτσα καθαρισμού πατώματος L400	017400240	12,00€
8	Acpe 040	Βούρτσα σκόνης Φ40	017400236	6,00€
9	Fa 044p	Φίλτρο πολυεστερικό Φ44	017400264	50,00€
10*	Fi 005c	Σακούλα χάρτινη 77lt. (max 2 μοτέρ)	017400265	70,00€
11*	Fi 005p	Σακούλα πολυεστερική 77lt. (max 2 μοτέρ) (5τμχ.)	017400266	92,00€
12*	Fi 250178	Φίλτρο Φ250-H178	017400267	52,00€
13	Acca 165	Φίλτρο για υγρά	017400256	14,00€
14*	Acki 028	Αποστράγγισης kit Φ28	017400268	56,00€
15*	Finy 440	Φίλτρο νάυλον Φ440	017400259	25,00€
16*	Acit 400	Μύτη καθαρισμού μοκέτας L400	017400269	12,00€

Σημείωση: τα παρελκόμενα με * είναι προαιρετικά, τα υπόλοιπα συμπεριλαμβάνονται στη συσκευασία.



mod. 4200p

Ανήκει στην κατηγορία απορρόφησης στερεών και υγρών. Είναι εφοδιασμένη με δύο μοτέρ 2 σταδίων φτάνοντας τα 2400W. Είναι ιδανική για επαγγελματικό καθαρισμό.

Μοτέρ.....	2	Υποπίεση (mm H ₂ O)	2250
Στάδια	δύο	Ροή αέρα (m ³ /h)	340
Τάση Volt(V)	220	Επίπεδο θορύβου 3mt (dB(A)) ..	67
Συχνότητα (Hz).....	50	Χωρητικότητα κάδου (lt).....	77
Ψύξη	by pass	Βάρος(kg)	21,2
Ισχύς max (W)	2400	Κωδικός: 018700708	
Ισχύς (W)	2050	Τιμή: 475,00€	

mod. 4300p

Ανήκει στην κατηγορία απορρόφησης στερεών και υγρών. Είναι εφοδιασμένη με τρία μοτέρ 2 σταδίων φτάνοντας τα 3300W. Είναι ιδανική για επαγγελματικό καθαρισμό.

Μοτέρ.....	3	Υποπίεση (mm H ₂ O)	2250
Στάδια	δύο	Ροή αέρα (m ³ /h)	510
Τάση Volt(V)	220	Επίπεδο θορύβου 3mt (dB(A)) ..	68
Συχνότητα (Hz).....	50	Χωρητικότητα κάδου (lt).....	77
Ψύξη	by pass	Βάρος(kg)	23,0
Ισχύς max (W)	3300	Κωδικός: 018700709	
Ισχύς (W)	2900	Τιμή: 592,00€	

Παρελκόμενα για mod. 4200p				
A/A	COD.	ΠΕΡΙΓΡΑΦΗ	ΚΩΔΙΚΟΣ	ΤΙΜΗ
1	Actf 38/2,5/c	Ελαστικός σωλήνας 2,5m κομπλέ	017400220	35,00€
2	Acip 040	Μύτη σχισμής Φ40	017400229	4,50€
3	Actc 038d	Προέκταση χρωμιομένη Φ40	017400227	22,00€
4	Actc 038c	Προέκταση χρωμιομένη (καμπύλη) Φ40	017400228	22,00€
5	Accs 400 a/p	Κεφαλή a/p L400 Φ40	017400234	13,00€
6	Acil 400	Μύτη για υγρά L400	017400239	13,00€
7	Acip 400	Βούρτσα καθαρισμού πατώματος L400	017400240	12,00€
8	Acpe 040	Βούρτσα σκόνης Φ40	017400236	6,00€
9	Fa 044p	Φίλτρο πολυεστερικό Φ44	017400264	50,00€
10*	Fi 005c	Σακούλα χάρτινη 77lt. (max 2 μοτέρ) (5τμχ.)	017400265	70,00€
11*	Fi 005p	Σακούλα πολυεστερική 77lt. (max 2 μοτέρ) (5τμχ.)	017400266	92,00€
12*	Fi 250178	Φίλτρο Φ250-H178	017400267	52,00€
13	Acca 165	Φίλτρο για υγρά	017400256	14,00€
14*	Acki 028	Αποστράγγισης kit Φ28	017400268	56,00€
15*	Finy 440	Φίλτρο νάυλον Φ440	017400259	25,00€
16*	Acit 400	Μύτη καθαρισμού μοκέτας L400	017400269	12,00€

Παρελκόμενα για mod. 4300p				
A/A	COD.	ΠΕΡΙΓΡΑΦΗ	ΚΩΔΙΚΟΣ	ΤΙΜΗ
1	Actf 38/2,5/c	Ελαστικός σωλήνας 2,5m κομπλέ	017400220	35,00€
2	Acip 040	Μύτη σχισμής Φ40	017400229	4,50€
3	Actc 038d	Προέκταση χρωμιομένη Φ40	017400227	22,00€
4	Actc 038c	Προέκταση χρωμιομένη (καμπύλη) Φ40	017400228	22,00€
5	Accs 400 a/p	Κεφαλή a/p L400 Φ40	017400234	13,00€
6	Acil 400	Μύτη για υγρά L400	017400239	13,00€
7	Acip 400	Βούρτσα καθαρισμού πατώματος L400	017400240	12,00€
8	Acpe 040	Βούρτσα σκόνης Φ40	017400236	6,00€
9	Fa 044p	Φίλτρο πολυεστερικό Φ44	017400264	50,00€
12*	Fi 250178	Φίλτρο Φ250-H178	017400267	52,00€
13	Acca 165	Φίλτρο για υγρά	017400256	14,00€
14*	Acki 028	Αποστράγγισης kit Φ28	017400268	56,00€
15*	Finy 440	Φίλτρο νάυλον Φ440	017400259	25,00€
16*	Acit 400	Μύτη καθαρισμού μοκέτας L400	017400269	12,00€

*ΣΤΙΣ ΤΙΜΕΣ ΔΕΝ ΠΕΡΙΛΑΜΒΑΝΕΤΑΙ Φ.Π.Α.

Σημείωση: τα παρελκόμενα με * είναι προαιρετικά, τα υπόλοιπα συμπεριλαμβάνονται στη συσκευασία.



ΣΤΕΡΕΩΝ

ΥΓΡΩΝ



mod. 5400i

Ανήκει στην κατηγορία απορρόφησης στερεών και υγρών. Είναι εφοδιασμένη με δύο μοτέρ 2 σταδίων, φτάνοντας τα 2600W. Διαθέτουν ανατρεπόμενο κάδο, για εύκολο άδειασμα των ακαθάρτων υγρών. Είναι ιδανικές για επαγγελματικό καθαρισμό.

Μοτέρ.....	2	Υπό πίεση (mm H ₂ O)	2400
Στάδια	δύο	Ροή αέρα (m ³ /h)	430
Τάση Volt(V)	220	Επίπεδο θορύβου 3mτ (dB(A))	67
Συχνότητα (Hz).....	50	Χωρητικότητα κάδου (lt).....	76
Ψύξη	by pass	Βάρος(kg)	27,0
Ισχύς max (W)	2600	Κωδικός: 018700710	
Ισχύς (W)	2300	Τιμή: 678,00€	



ΣΤΕΡΕΩΝ

ΥΓΡΩΝ



mod. 5500i

Ανήκει στην κατηγορία απορρόφησης στερεών και υγρών. Είναι εφοδιασμένη με τρία μοτέρ 2 σταδίων, φτάνοντας τα 3600W. Διαθέτουν ανατρεπόμενο κάδο, για εύκολο άδειασμα των ακαθάρτων υγρών. Είναι ιδανικές για επαγγελματικό καθαρισμό.

Μοτέρ.....	3	Υπό πίεση (mm H ₂ O)	2400
Στάδια	δύο	Ροή αέρα (m ³ /h)	645
Τάση Volt(V)	220	Επίπεδο θορύβου 3mτ (dB(A))	68
Συχνότητα (Hz).....	50	Χωρητικότητα κάδου (lt).....	76
Ψύξη	by pass	Βάρος(kg)	29,0
Ισχύς max (W)	3600	Κωδικός: 018700711	
Ισχύς (W)	3150	Τιμή: 786,00€	

Παρελκόμενα για mod. 5400i			
A/A	COD.	ΠΕΡΙΓΡΑΦΗ	ΚΩΔΙΚΟΣ ΤΙΜΗ
1	Actf38/2,5/c	Ελαστικός σωλήνας 2,5m κομплé	017400220 35,00€
2	Acip 040	Μύτη σχισμής Φ40	017400229 4,50€
3	Actc 038d	Προέκταση χρωμιωμένη Φ40	017400227 22,00€
4	Actc 038c	Προέκταση χρωμιωμένη (καμπύλη) Φ40	017400228 22,00€
5	Accs 400a/p	Κεφαλή a/p L400 Φ40	017400234 13,00€
6	Acil 400	Μύτη για υγρά L400	017400239 13,00€
7	Acip 400	Βούρτσα καθαρισμού πατώματος L400	017400240 12,00€
8	Acpe 040	Βούρτσα σκόνης Φ40	017400236 6,00€
9	Fa 044p	Φίλτρο πολυεστερικό Φ44	017400264 50,00€
10*	Fi 005c	Σακούλα χάρτινη 77lt. (max 2 μοτέρ) (5τμχ.)	017400265 70,00€
11*	Fi 005p	Σακούλα πολυεστερική 77lt. (max 2 μοτέρ) (5τμχ.)	017400266 92,00€
12*	Fi 250178	Φίλτρο Φ250-H178	017400267 52,00€
13	Acca 165	Φίλτρο για υγρά	017400256 14,00€
14*	Acki 028	Αποστράγγισης kit Φ28	017400268 56,00€
15*	Finy 440	Φίλτρο νάιλον Φ440	017400259 25,00€
16*	Acit 400	Μύτη καθαρισμού μοκέτας L400	017400269 12,00€
17*	Acce 450n	Καλάθι εξαρτημάτων L450 (Κάτω)	017400270 48,00€
18*	Acce 450vs	Βάση (Πάνω)	017400271 48,00€
19*	Acnvf 060/c	Κεφαλή ελαστική καθαρισμού πατώματος κομплé	017400272 220,00€
20*	Cmdi 4402f/c	Εξάρτημα inox με τρύπες Φ440 250mm	017400273 160,00€

Παρελκόμενα για mod. 5500i			
A/A	COD.	ΠΕΡΙΓΡΑΦΗ	ΚΩΔΙΚΟΣ ΤΙΜΗ
1	Actf38/2,5/c	Ελαστικός σωλήνας 2,5m κομплé	017400220 35,00€
2	Acip 040	Μύτη σχισμής Φ40	017400229 4,50€
3	Actc 038d	Προέκταση χρωμιωμένη Φ40	017400227 22,00€
4	Actc 038c	Προέκταση χρωμιωμένη (καμπύλη) Φ40	017400228 22,00€
5	Accs 400a/p	Κεφαλή a/p L400 Φ40	017400234 13,00€
6	Acil 400	Μύτη για υγρά L400	017400239 13,00€
7	Acip 400	Βούρτσα καθαρισμού πατώματος L400	017400240 12,00€
8	Acpe 040	Βούρτσα σκόνης Φ40	017400236 6,00€
9	Fa 044p	Φίλτρο πολυεστερικό Φ44	017400264 50,00€
12*	Fi 250178	Φίλτρο Φ250-H178	017400267 52,00€
13	Acca 165	Φίλτρο για υγρά	017400256 14,00€
14*	Acki 028	Αποστράγγισης kit Φ28	017400268 56,00€
15*	Finy 440	Φίλτρο νάιλον Φ440	017400259 25,00€
16*	Acit 400	Μύτη καθαρισμού μοκέτας L400	017400269 12,00€
17*	Acce 450n	Καλάθι εξαρτημάτων L450 (Κάτω)	017400270 48,00€
18*	Acce 450vs	Βάση (Πάνω)	017400271 48,00€
19*	Acnvf 060/c	Κεφαλή ελαστική καθαρισμού πατώματος κομплé	017400272 220,00€
20*	Cmdi 4402f/c	Εξάρτημα inox με τρύπες Φ440 250mm	017400273 160,00€

Σημείωση: τα παρελκόμενα με * είναι προαιρετικά, τα υπόλοιπα συμπεριλαμβάνονται στη συσκευασία.



ΣΤΕΡΕΩΝ
ΥΓΡΩΝ

* Δε συνοδεύεται από το ηλεκτρικό εργαλείο.

mod. 6200p

Το συγκεκριμένο μοντέλο έχει μελετηθεί για να χρησιμοποιείται με ηλεκτρικό εργαλείο για την επαγγελματική αναρρόφηση των υπολειμμάτων. Πρακτική και πανεύκολη στη χρήση λόγω του αυτόματου συστήματος έναρξης της σκούπας όταν ενεργοποιηθεί το ηλεκτρικό εργαλείο.

Μοτέρ.....1	Υποπίεση (mm H ₂ O).....2400
Στάδιαδύο	Ροή αέρα (m ³ /h).....215
Τάση Volt(V).....220	Επίπεδο θορύβου 3mt (dB(A))..60
Συχνότητα (Hz).....50	Χωρητικότητα κάδου (lt).....37
Ψύξηby pass	Βάρος(kg).....12,8
Ισχύς max (W).....1400	Κωδικός: 018700712
Ισχύς (W).....1200	Τιμή: 418,00€
Ισχύς max (W) πλ. εργαλείου ..2000	



ΣΤΕΡΕΩΝ
ΥΓΡΩΝ



* Δε συνοδεύεται από το εργαλείο αέρος.

* Δε συνοδεύεται από το ηλεκτρικό εργαλείο.

mod. 7300i

Το συγκεκριμένο μοντέλο έχει μελετηθεί για να χρησιμοποιείται με ηλεκτρικό ή αέρος εργαλείο. Πρακτικό και πανεύκολο στη χρήση λόγω του αυτόματου συστήματος έναρξης της σκούπας όταν ενεργοποιηθεί το εργαλείο. Διαθέτει ανατρεπόμενο κάδο.

Μοτέρ.....2	Ισχύς max (W) πλ. εργαλείου ..1200
Στάδιαδύο	Υποπίεση (mm H ₂ O).....2400
Τάση Volt(V).....220	Ροή αέρα (m ³ /h).....430
Συχνότητα (Hz).....50	Επίπεδο θορύβου 3mt (dB(A))..67
Ψύξηby pass	Χωρητικότητα κάδου (lt).....76
Ισχύς max (W).....2600	Βάρος(kg).....27,9
Ισχύς (W).....2300	Κωδικός: 018700713
Πίεση εργαλείου αέρος	Τιμή: 1175,00€
min-max (bar).....4-15	

Παρελκόμενα για mod. 6200p

A/A	COD.	ΠΕΡΙΓΡΑΦΗ	ΚΩΔΙΚΟΣ	ΤΙΜΗ
1	Actf028/3,3/c	Ελαστικός σωλήνας 3,2m κομπλε Φ28	017400221	48,00€
2*	Acip 040	Μύτη σχισμής Φ40	017400229	4,50€
3*	Actc 038d	Προέκταση χρωμιομένη Φ40	017400227	22,00€
4*	Actc 038c	Προέκταση χρωμιομένη (καμπύλη) Φ40	017400228	22,00€
5*	Accs 300 a/p	Κεφαλή a/p L300 Φ40	017400233	12,00€
6*	Acil 300	Μύτη για υγρά L300	017400237	6,00€
7*	Acip 300	Βούρτσα καθαρισμού πατώματος L300	017400238	9,00€
8*	Acpe 040	Βούρτσα σκόνης Φ40	017400236	6,00€
9*	Actf 38/2,5/c	Ελαστικός σωλήνας 2,5m κομπλέ	017400220	35,00€
10	Ft 034p	Φίλτρο πολυεστερικό Φ34	017400242	28,00€
11*	Fi 004c	Σακούλα χάρπην 36lt. (10τμχ.)	017400245	44,00€
12*	Fi 004p	Σακούλα πολυεστερική 36lt. (5τμχ.)	017400261	32,00€
13*	Fi 175140	Φίλτρο Φ175-H140	017400257	30,00€
14	Finy 334	Φίλτρο νάυλον Φ334	017400258	20,00€
15	Acca 165	Φίλτρο για υγρά	017400256	14,00€
16*	Aces 350	Ενισχυτική κεφαλή L350	017400260	270,00€
17*	Acit 300	Μύτη καθαρισμού μοκέτας L300	017400262	10,00€
18*	Acce 350	Καλάθι εξαρτημάτων L350 (κάτω)	017400274	48,00€
19*	Acce 350/sup	Βάση εργαλείων ηλεκτρικών-αέρος L350 (πάνω)	017400275	48,00€
20*	Cmma 025/36c	Χερούλι κομπλέ Φ25 (για δοχείο 36lt.)	017400263	57,00€

Παρελκόμενα για mod. 7300i

A/A	COD.	ΠΕΡΙΓΡΑΦΗ	ΚΩΔΙΚΟΣ	ΤΙΜΗ
1	Actf028/3,3/c	Ελαστικός σωλήνας 3,2m κομπλε Φ28	017400221	48,00€
2*	Acip 040	Μύτη σχισμής Φ40	017400229	4,50€
3*	Actc 038d	Προέκταση χρωμιομένη Φ40	017400227	22,00€
4*	Actc 038c	Προέκταση χρωμιομένη (καμπύλη) Φ40	017400228	22,00€
5*	Accs 400a/p	Κεφαλή a/p L400 Φ40	017400234	13,00€
6*	Acil 400	Μύτη για υγρά L400	017400239	13,00€
7*	Acip 400	Βούρτσα καθαρισμού πατώματος L400	017400240	12,00€
8*	Acpe 040	Βούρτσα σκόνης Φ40	017400236	6,00€
9*	Actf 38/2,5/c	Ελαστικός σωλήνας 2,5m κομπλέ	017400220	35,00€
10	Fa 044p	Φίλτρο πολυεστερικό Φ44	017400264	50,00€
11*	Fi 005c	Σακούλα χάρπην 77lt. (max 2 μωτέρ) (5τμχ.)	017400265	70,00€
12*	Fi 005p	Σακούλα πολυεστερική 77lt. (max 2 μωτέρ) (5τμχ.)	017400266	92,00€
13*	Fi 250178	Φίλτρο Φ250-H178	017400267	52,00€
14	Finy 440	Φίλτρο νάυλον Φ440	017400259	25,00€
15	Acca 165	Φίλτρο για υγρά	017400256	14,00€
16*	Acit 400	Μύτη καθαρισμού μοκέτας L400	017400269	12,00€
17*	Acce 450v	Καλάθι εξαρτημάτων L450 (Κάτω)	017400270	48,00€
18*	Acce 450vs	Βάση εργαλείων ηλεκτρικών-αέρος L450 (Πάνω)	017400271	48,00€



Biological cleaning
ΣΤΕΡΕΩΝ
ΥΓΡΩΝ

mod. 8100p

Το συγκεκριμένο μοντέλο είναι εύχρηστο, εύκολα μετακινήσιμο και πολύ ελαφρύ. Το μόνο από τη σειρά που συνοδεύεται με kit στεγνού καθαρισμού standard. Καλύπτει χρήσεις όπως το στεγνό και υγρό καθαίρισμα, τον καθαρισμό των υφασμάτων του σαλονιού (ταπεσαρίες κ.τ.λ.) και των πατωμάτων

Μοτέρ.....1	Επίπεδο θορύβου 3mtr (dB(A)) ..60
Στάδιαδύο	Χωρητικότητα κάδου (lt).....21
Τάση Volt(V)220	Άντληση (lt/min).....0,8
Συχνότητα (Hz).....50	Πίεση αντλίας (bar)2
Ψύξηby pass	Ισχύς αντλίας (W).....48
Ισχύς max (W)1250	Χώρος Απορρυπαντικού (lt)....8
Ισχύς (W)1100	Βάρος(kg)16,8
Υποπίεση (mm H ₂ O)2250	Κωδικός: 018700714
Ροή αέρα (m ³ /h)215	Τιμή: 477,00€

Παρελκόμενα για mod. 8100p				
A/A	COD.	ΠΕΡΙΓΡΑΦΗ	ΚΩΔΙΚΟΣ	ΤΙΜΗ
1	Actf 36c/i	Ελαστικός-υδραυλικός σωλήνας Φ36	017400248	160,00€
2	Actr 037e	Προέκταση πλαστική Φ37	017400249	32,00€
3	Acbl 095p	Μύτη χειρολιών καθαρισμού πολυθρόνας Φ37	017400250	56,00€
4	Acbl 225	Μύτη καθαρισμού μοκέτας Φ37	017400251	75,00€
5	Acbo 037	Μύτη μικρή Φ37	017400252	2,80€
6	Acpe 037	Βούρτσα σκόνης Φ37	017400253	4,50€
7	Acip 037	Μύτη σχισμής Φ37	017400254	2,00€
8	Acsp 037	Κεφαλή αναρρόφησης μεταλλική Φ37	017400255	30,00€
9	Ft 034p	Φίλτρο πολυεστερικό Φ34	017400242	28,00€
10*	Fi 003c	Σακούλα χάρτινη 20lt. (10τμχ.)	017400243	34,00€
11	Acca 165	Φίλτρο για υγρά	017400256	14,00€
12	Cgda 060	Συσκευή αντι-αφρού	017400276	12,00€



Biological cleaning
ΣΤΕΡΕΩΝ
ΥΓΡΩΝ

mod. 9100i

Το μοντέλο αυτό διαθέτει 2 μοτέρ 2 σταδίων -ότι καλύτερο για τον επαγγελματικό καθαρισμό των χαλιών, μοκετών και πολυθρόνων. Είναι εφοδιασμένο με δοχείο απορρυπαντικού 20lt, σχεδιασμένο να βρίσκεται χωριστά από τον κάδο των κατάλοιπων υγρών. Διαθέτει και ανατρεπόμενο κάδο.

Μοτέρ.....2	Επίπεδο θορύβου 3mtr (dB(A)) ..67
Στάδιαδύο	Χωρητικότητα κάδου (lt).....76
Τάση Volt(V)220	Άντληση (lt/min).....0,8
Συχνότητα (Hz).....50	Πίεση αντλίας (bar)2
Ψύξηby pass	Ισχύς αντλίας (W).....48
Ισχύς max (W)2600	Χώρος Απορρυπαντικού (lt)....20
Ισχύς (W)2300	Βάρος(kg)27,5
Υποπίεση (mm H ₂ O)2400	Κωδικός: 018700715
Ροή αέρα (m ³ /h)430	Τιμή: 934,00€

Παρελκόμενα για mod. 9100i				
A/A	COD.	ΠΕΡΙΓΡΑΦΗ	ΚΩΔΙΚΟΣ	ΤΙΜΗ
1	Actf 38c/i	Ελαστικός-υδραυλικός σωλήνας 2,5m κομплé Φ40	017400222	110,00€
2	Acbl 100p/c	Μύτη χειρολιών καθαρισμού πολυθρόνας κομплé	017400277	58,00€
3*	Fa 044p	Φίλτρο πολυεστερικό Φ44	017400264	50,00€
4*	Fi 005c	Σακούλα χάρτινη 77lt. (max 2 μοτέρ) (5τμχ.)	017400265	70,00€
5*	Fi 005p	Σακούλα πολυεστερική 77lt. (max 2 μοτέρ) (5τμχ.)	017400266	92,00€
6*	Fi 250178	Φίλτρο Φ250-H178	017400267	52,00€
7*	Finy 440	Φίλτρο νάυλον Φ440	017400259	25,00€
8	Acca 165	Φίλτρο για υγρά	017400256	14,00€
9*	Acla 230/c	Εξάρτημα καθαρισμού μοκέτας κομплé (1 jet)	017400278	127,00€
10*	Acce 450n	Καλάθι εξαρτημάτων L450 (Κάτω)	017400270	48,00€
11	Cgda 060	Συσκευή αντι-αφρού	017400276	12,00€
12*	Acki 028	Αποστράγγισης kit Φ28	017400268	56,00€

Σημείωση: τα παρελκόμενα με * είναι προαιρετικά, τα υπόλοιπα συμπεριλαμβάνονται στη συσκευασία.



ΣΤΕΡΕΩΝ

ΥΓΡΩΝ



mod. 10100i

Το μοντέλο αυτό αναρροφά πανεύκολα μεταλλικά ρινίσματα, ξύλινα υπολλείμματα, μπάζα, γυαλιά, χρησιμοποιημένα λάδια, διάφορα θραύσματα και κάθε είδους υπολείμματα που προέρχονται από διάφορες μηχανικές εργασίες.

Μοτέρ.....3	Υποπίεση (mm H ₂ O).....2400
Στάδια.....δύο	Ροή αέρα (m ³ /h).....645
Τάση Volt(V).....220	Επίπεδο θορύβου 3m (dB(A))...68
Συχνότητα (Hz).....50	Χωρητικότητα κάδου (lt).....76
Ψύξη.....by pass	Βάρος(kg).....28,5
Ισχύς max (W).....3600	Κωδικός: 018700716
Ισχύς (W).....3150	Τιμή: 1250,00€



ΣΤΕΡΕΩΝ



ΑΥΤΟΚΑΘΑΡΙΖΟΜΕΝΟ



* Δε συνοδεύεται από το ηλεκτρικό εργαλείο

mod. 11200p

Το μοντέλο αυτό χρησιμοποιείται με ηλεκτρικό εργαλείο. Είναι εφοδιασμένο με μικροεπεξεργαστή που επιτρέπει την αυτόματη έναρξη και παύση της αναρρόφησης. Διαθέτει ηλεκτρομηχανικό σύστημα αυτοκαθαριζόμενου φίλτρου που ενεργοποιείται μόνο στην περίπτωση βρώμικου φίλτρου.

Μοτέρ.....1	Υποπίεση (mm H ₂ O).....2400
Στάδια.....δύο	Ροή αέρα (m ³ /h).....215
Τάση Volt(V).....220	Επίπεδο θορύβου 3m (dB(A))...60
Συχνότητα (Hz).....50	Χωρητικότητα κάδου (lt).....37
Ψύξη.....by pass	Βάρος(kg).....12,7
Ισχύς max (W).....1400	Κωδικός: 018700717
Ισχύς (W).....1200	Τιμή: 550,00€
Ισχύς max ηλ. εργαλείου (W) ..2000	

Παρελκόμενα για mod.10100i

A/A	COD.	ΠΕΡΙΓΡΑΦΗ	ΚΩΔΙΚΟΣ	ΤΙΜΗ
1*	Actf 50c	Ελαστικός σωλήνας 2,5m κομπλέ Φ50	017400223	67,00€
2*	Acip 050	Μύτη σχισμής Φ50	017400230	5,30€
3*	Acts 050	Πρόεκταση χρωμιωμένη (καμπύλη) Φ50	017400279	35,00€
4*	Acbo 050t	Μύτη τριγωνική Φ50	017400280	5,00€
5*	Accs 40050	Κεφαλή a/p L400 Φ50	017400281	26,00€
6*	Acil 400 Dav	Μύτη για υγρά L400	017400282	16,00€
7*	Acip 400 Dav	Βούρτσα καθαρισμού πατώματος L400	017400283	16,00€
8*	Acpe 050	Βούρτσα σκόνης Φ50	017400284	8,00€
9	Actf 50ruc	Ελαστικός αντιστατικός σωλήνας 2,5m κομπλέ Φ50	017400224	229,00€
10	Acic 050a	Μύτη σχισμής αντιστατική κωνική Φ50	017400285	52,00€
11	Acvo 050a	Μύτη αυλακωτή αποστράγγισης σχισμής	017400286	43,00€
12	Actc 050a	Εξάρτημα κωνικό αντιστατικό Φ50	017400287	38,00€
13	Acia 050z	Εξάρτημα σχισμής μεταλλική-αντιστατική L500 Φ50	017400288	55,00€
14	Actmg 050z	Σύνδεσμος εξαρτημάτων μεταλλικός-αντιστατικός	017400289	30,00€
15*	Fa 044p/c	Φίλτρο πολυεστερικό Φ44	017400291	48,00€
16	Fi 250178	Φίλτρο Φ250-H178	017400267	52,00€
17	Acce 165	Φίλτρο για υγρά	017400256	14,00€
18*	Acce 450v	Καλάθι εξαρτημάτων L450 (Κάτω)	017400270	48,00€
19	Cmci 300	Κυκλώνας-τουρμπίνα Φ300	017400290	270,00€

Παρελκόμενα για mod.11200p

A/A	COD.	ΠΕΡΙΓΡΑΦΗ	ΚΩΔΙΚΟΣ	ΤΙΜΗ
1	Actf028/3,3/c	Ελαστικός σωλήνας 3,2m κομπλέ Φ28	017400221	48,00€
2*	Acip 040	Μύτη σχισμής Φ40	017400229	4,50€
3*	Actc 038d	Πρόεκταση χρωμιωμένη Φ40	017400227	22,00€
4*	Actc 038c	Πρόεκταση χρωμιωμένη (καμπύλη) Φ40	017400228	22,00€
5*	Accs 300 a/p	Κεφαλή a/p L300 Φ40	017400233	12,00€
6*	Acip 300	Βούρτσα καθαρισμού πατώματος L300	017400238	9,00€
7*	Acpe 040	Βούρτσα σκόνης Φ40	017400236	6,00€
8*	Actf 38/2,5/c	Ελαστικός σωλήνας 2,5m κομπλέ	017400220	35,00€
9*	Ft 034p	Φίλτρο πολυεστερικό Φ34	017400242	28,00€
10	Fi 202153	Φίλτρο κωνικό Φ202-H153	017400292	78,00€
11*	Finy 334	Φίλτρο νάιλον Φ334	017400258	20,00€
12*	Acit 300	Μύτη καθαρισμού μοκέτας L300	017400262	10,00€
13*	Acce 350	Καλάθι εξαρτημάτων L350 (κάτω)	017400274	48,00€
14*	Acce 350/sup	Βάση εργαλείων ηλεκτρικών-αέρας L350 (πάνω)	017400275	48,00€
15*	Cpma025/36c	Χερούλι κομπλέ Φ25 (για δοχείο 36lt.)	017400263	57,00€

ΠΑΡΕΛΚΟΜΕΝΑ ΓΙΑ ΣΚΟΥΠΕΣ **Bottime** by **AQUILA**



ΣΚΟΥΠΕΣ



Παρελκόμενα για mod. 1200spI



Παρελκόμενα για mod. 5400i, mod. 5500i



Παρελκόμενα για mod. 8100p



Παρελκόμενα για mod. 2400p



Παρελκόμενα για mod. 6200p



Παρελκόμενα για mod. 9100i



Παρελκόμενα για mod. 3200p



Παρελκόμενα για mod. 7300i



Παρελκόμενα για mod. 10100i



Παρελκόμενα για mod. 4100p, mod. 4200p, mod. 4300p



Παρελκόμενα για mod. 11200p

ΣΤΙΣ ΤΙΜΕΣ ΔΕΝ ΠΕΡΙΛΑΜΒΑΝΕΤΑΙ Ο Π.Α.



WEBER[®]
MACHINERY

ΑΝΤΛΙΕΣ



ΑΝΤΛΙΕΣ QB

Αυτές οι αντλίες διαθέτουν περιφερειακό impeller με πολυάριθμες λεπίδες στην άκρη του. Το σχήμα των λεπίδων δίνει άμεσα ακτινωτή κίνηση στα υγρά κατά την εισαγωγή τους στην αντλία με τη βοήθεια των καναλιών που βρίσκονται σε κάθε πλευρά της αντλίας. Χαρακτηρίζονται από την αξιοπιστία τους, την απλότητα στη χρήση και την οικονομική αγορά τους.

Κεραμικό στεγανό



Ιnox άξονας
AlSi304



Ορειχάλκινο
Impeller

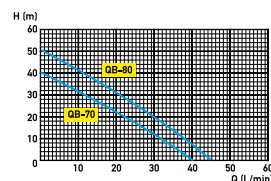

ΜΟΝΤΕΛΟ	ΙΣΧΥΣ		AMPER 1~220v	ΣΤΡΟΦΕΣ (RPM)	Q MAX (Lt./min)	H MAX (m)	ΜΑΝΟΜΕΤΡΙΚΟ ΑΝΑΡΡΟΦΗ- ΣΗΣ (M)	ΔΙΑΜΕΤΡΟΣ ΕΙΣΟΔΟΥ- ΕΞΟΔΟΥ (φ)	ΒΑΡΟΣ (kg)	ΔΙΑΣΤΑΣΕΙΣ (Μ x Π x Υ) (mm)	ΚΩΔΙΚΟΣ	ΤΙΜΗ
	HP	KW										
QB-70	0.5	0.37	2.2	2850	35	30	9	1 x 1	5.9	280 x 145 x 180	017001170	50,00€
QB-80	0.75	0.55	3.6	2850	45	50	9	1 x 1	9.4	310 x 180 x 200	017001171	73,00€

ΑΝΤΛΙΕΣ CPM

Αυτές οι αντλίες είναι κατάλληλες για αστική και βιομηχανική άντληση καθαρού νερού και γενικότερα χημικά ουδέτερων υγρών. Έχουν συμπαγές μέγεθος και είναι υπερβολικά αξιόπιστες. Πανεύκολες στη χρήση και σχεδόν δεν χρειάζονται καμία συντήρηση.



Κεραμικό στεγανό



Ιnox άξονας
AlSi304



Ορειχάλκινο
Impeller

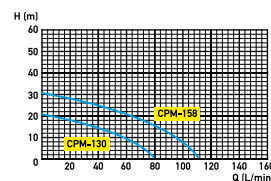

ΜΟΝΤΕΛΟ	ΙΣΧΥΣ		AMPER 1~220v	ΣΤΡΟΦΕΣ (RPM)	Q MAX (Lt./min)	H MAX (m)	ΜΑΝΟΜΕΤΡΙΚΟ ΑΝΑΡΡΟΦΗ- ΣΗΣ (M)	ΔΙΑΜΕΤΡΟΣ ΕΙΣΟΔΟΥ- ΕΞΟΔΟΥ (φ)	ΒΑΡΟΣ (kg)	ΔΙΑΣΤΑΣΕΙΣ (Μ x Π x Υ) (mm)	ΚΩΔΙΚΟΣ	ΤΙΜΗ
	HP	KW										
CPM-130	0.5	0.37	2.7	2850	85	20	9	1 x 1	9.5	310 x 170 x 230	017001172	76,00€
CPM-158	1	0.75	5	2850	110	30	9	1 x 1	14.7	340 x 175 x 235	017001173	114,00€

ΑΝΤΛΙΕΣ JSP

Η σειρά αντλιών JSP διαθέτει αυτοαναρρόφηση με αυτόματο σύστημα εκτόξευσης. Οι αντλίες αυτές βρίσκονται στο νούμερο ένα των προτιμήσεων γιατί βρίσκουν πολλές εφαρμογές σε οικιακές, κηπουρικές, αγροτικές χρήσεις. Χρησιμοποιούνται για καθαρά νερά καθώς και για χημικά ουδέτερα υγρά. Είναι υπερβολικά αξιόπιστες, ασφαλείς και απλές στη χρήση τους.



Κεραμικό στεγανό



Ιnox άξονας
AlSi304



Ορειχάλκινο
Impeller

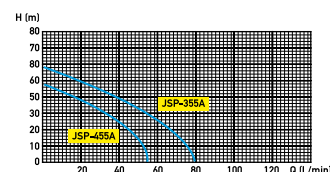

ΜΟΝΤΕΛΟ	ΙΣΧΥΣ		AMPER 1~220v	ΣΤΡΟΦΕΣ (RPM)	Q MAX (Lt./min)	H MAX (m)	ΜΑΝΟΜΕΤΡΙΚΟ ΑΝΑΡΡΟΦΗ- ΣΗΣ (M)	ΔΙΑΜΕΤΡΟΣ ΕΙΣΟΔΟΥ- ΕΞΟΔΟΥ (φ)	ΒΑΡΟΣ (kg)	ΔΙΑΣΤΑΣΕΙΣ (Μ x Π x Υ) (mm)	ΚΩΔΙΚΟΣ	ΤΙΜΗ
	HP	KW										
JSP-355A	1	0.75	4.8	2850	55	45	9	1 x 1	16.5	420 x 180 x 190	017001174	110,00€
JSP-455A	1.5	1.1	6.8	2850	80	55	9	1 x 1	26	590 x 210 x 258	017001175	175,00€

ΑΝΤΛΙΕΣ DK

Η σειρά αντλιών DK είναι κατάλληλες για αστικές και βιομηχανικές χρήσεις. Χρησιμοποιούνται για να αντλούν καθαρά νερά και χημικά ουδέτερα υγρά. Το συμπαγές μέγεθός τους, η απίστευτη αξιοπιστία τους και η ευκολία στη χρήση τους, σε συνάρτηση με την τιμή τους, τα καθιστούν μία εξαιρετική επιλογή!!!



Κεραμικό στεγανό



ΙνOX άξονας
ΑiSi304



Ορειχάλκινο
Impeller

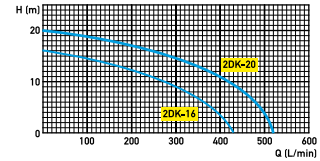

ΜΟΝΤΕΛΟ	ΙΣΧΥΣ		AMPER 1~220v	ΣΤΡΟΦΕΣ (RPM)	Q MAX (Lt./min)	H MAX (m)	ΜΑΝΟΜΕΤΡΙΚΟ ΑΝΑΡΡΟΦΗ- ΣΗΣ (M)	ΔΙΑΜΕΤΡΟΣ ΕΙΣΟΔΟΥ- ΕΞΟΔΟΥ (φ)	ΒΑΡΟΣ (kg)	ΔΙΑΣΤΑΣΕΙΣ (Μ x Π x Υ) (mm)	ΚΩΔΙΚΟΣ	ΤΙΜΗ
	HP	KW										
2DK-16	1.5	1.1	7.5	2850	430	16	9	2 x 2	20	394 x 243 x 265	017001177	137,00€
2DK-20	2	1.5	9.6	2850	520	20	9	2 x 2	23	394 x 243 x 265	017001178	165,00€

ΑΝΤΛΙΕΣ CM

Η σειρά αντλιών 2SCM ενσωματώνουν 2 impeller (back2back) διαθέτοντας υψηλές πιέσεις. Χρησιμοποιούνται σε δύσκολες συνθήκες, όπου το υψηλό μανομετρικό είναι απαραίτητο εκεί όπου μία αντλία ενός impeller δύσκολα καλύπτει τις ανάγκες μας. Είναι κατάλληλες για οικιακές, βιομηχανικές και αγροτικές χρήσεις για άντληση υδάτων και χημικά ουδέτερων υγρών. Πιο συγκεκριμένα χρησιμοποιούνται στην αύξηση της πίεσης, ποτίζοντας και γεμίζοντας δεξαμενές άμεσα.



Κεραμικό στεγανό



ΙνOX άξονας
ΑiSi304



Ορειχάλκινο
Impeller

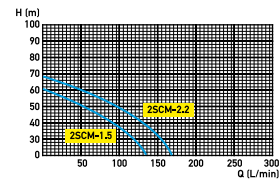

ΜΟΝΤΕΛΟ	ΙΣΧΥΣ		AMPER 1~220v	ΣΤΡΟΦΕΣ (RPM)	Q MAX (Lt./min)	H MAX (m)	ΜΑΝΟΜΕΤΡΙΚΟ ΑΝΑΡΡΟΦΗ- ΣΗΣ (M)	ΔΙΑΜΕΤΡΟΣ ΕΙΣΟΔΟΥ- ΕΞΟΔΟΥ (φ)	ΒΑΡΟΣ (kg)	ΔΙΑΣΤΑΣΕΙΣ (Μ x Π x Υ) (mm)	ΚΩΔΙΚΟΣ	ΤΙΜΗ
	HP	KW										
2SCM-1.5	2	1.5	9.6	2850	140	60	9	1 1/4 x 1 1/4	24.5	415 x 255 x 320	017001179	225,00€
2SCM-2.2	3	2.2	13.5	2850	170	68	9	1 1/4 x 1 1/4	31	480 x 290 x 350	017001180	280,00€

ΑΝΤΛΙΑ JTP

Η σειρά αντλιών JTP διαθέτει αυτόματο σύστημα εκτόξευσης. Το σώμα της αντλίας είναι κατασκευασμένο από ανοξείδωτο ατσάλι και το περίβλημά του ηλεκτρικού μοτέρ από αλουμίνιο. Είναι κατάλληλες για καθαρό νερό καθώς και για χημικά υγρά. Είναι πολύ ελαφριές, αξιόπιστες, ασφαλείς και πανεύκολες στη χρήση τους αντλίες.



Κεραμικό στεγανό



ΙνOX άξονας
ΑiSi304



Ορειχάλκινο
Impeller

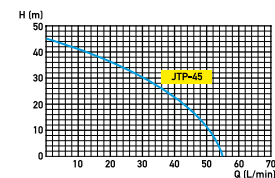

ΜΟΝΤΕΛΟ	ΙΣΧΥΣ		AMPER 1~220v	ΣΤΡΟΦΕΣ (RPM)	Q MAX (Lt./min)	H MAX (m)	ΜΑΝΟΜΕΤΡΙΚΟ ΑΝΑΡΡΟΦΗ- ΣΗΣ (M)	ΔΙΑΜΕΤΡΟΣ ΕΙΣΟΔΟΥ- ΕΞΟΔΟΥ (φ)	ΒΑΡΟΣ (kg)	ΔΙΑΣΤΑΣΕΙΣ (Μ x Π x Υ) (mm)	ΚΩΔΙΚΟΣ	ΤΙΜΗ
	HP	KW										
JTP-45	1	0.75	4.8	2850	55	45	9	1 x 1	10.2	420 x 220 x 220	017001181	114,00€

ΠΙΕΣΤΙΚΑ ΣΥΚΡΟΤΗΜΑΤΑ ΚΑΙ ΕΞΑΡΤΗΜΑΤΑ

WEBER
MACHINERY

ΑΝΤΛΙΕΣ

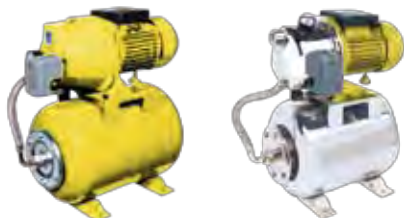

Η σειρά των αυτόματων πιεστικών συγκροτημάτων της Weber, αποτελούνται από την αντλία νερού, το δοχείο πίεσης, το μανόμετρο και τον πιεσοστάτη. Το δοχείο πίεσης περιέχει μία ελαστική μη τοξική μεμβράνη που έχει πληρωθεί κατά τον έλεγχό τους στο εργοστάσιο κατασκευής με πίεση 2 Bar περίπου. Τα συγκροτήματα αυτά προσφέρουν την κατάλληλη πίεση που απαιτείται στις κατοικίες και σε βιομηχανικές εφαρμογές, έτσι ώστε να εξασφαλίζουν την ικανοποιητική ποσότητα νερού σε κάθε σημείο χρήσης.

ΜΟΝΤΕΛΟ	ΙΣΧΥΣ HP	ΙΣΧΥΣ KW	AMPER 1~220v	ΔΟΧΕΙΟ	Q MAX (Lt./min)	H MAX (m)	ΜΑΝΟΜΕΤΡΙΚΟ ΑΝΑΡΡΟΦΗΣΗΣ (M)	ΔΙΑΜΕΤΡΟΣ ΕΙΣΟΔΟΥ-ΕΞΟΔΟΥ (Ø)	Πιεσοστάτης (Bar)		ΚΩΔΙΚΟΣ	ΤΙΜΗ
									ON	OFF		
Auqb/pkm70v20lt	0.5	0.37	2.2	20lt./κάθετο	40	40	9	1 x 1	1.5	2.6	017001184	110,00€
Auqb/pkm70h24lt	0.5	0.37	2.2	24lt./οριζόντιο	40	40	9	1 x 1	1.5	2.6	017001185	120,00€
Autojsp-355A	1	0.75	4.8	24lt./οριζόντιο	55	45	9	1 x 1	1.5	2.6	017001183	192,00€
Autojsp-455A	1.5	1.1	6.8	24lt./οριζόντιο	80	55	9	1 x 1	1.5	2.6	017001186	235,00€
AutoJtp-45	1	0.75	4.8	24lt./οριζόντιο inox	55	45	9	1 x 1	1.5	2.6	017001182	217,00€

ΜΕΜΒΡΑΝΗ

ΠΕΡΙΓΡΑΦΗ	ΚΩΔΙΚΟΣ	ΤΙΜΗ
24 Lit	018100107	6,50€
50 Lit	018100106	21,00€
100 Lit	018100422	44,00€



ΚΑΖΑΝΙ ΟΒΑΛ 24 Lit

ΚΑΖΑΝΙΑ ΠΙΕΣΤΙΚΩΝ

ΚΑΖΑΝΙ ΚΥΛΙΝΔΡΙΚΟ 24 Lit / INOX / 1"

ΠΕΡΙΓΡΑΦΗ	ΚΩΔΙΚΟΣ	ΤΙΜΗ
ΚΑΖΑΝΙΑ ΠΙΕΣΤΙΚΩΝ		
ΚΑΖΑΝΙ ΚΥΛΙΝΔΡΙΚΟ ΟΡΙΖΟΝΤΙΟ 24 Lit / 1"	010600026	27,00€
ΚΑΖΑΝΙ ΚΥΛΙΝΔΡΙΚΟ ΟΡΙΖΟΝΤΙΟ 50 Lit / 1"	010600027	60,00€
ΚΑΖΑΝΙ ΚΥΛΙΝΔΡΙΚΟ ΚΑΘΕΤΟ 100 Lit	017900477	200,00€
ΚΑΖΑΝΙ ΚΥΛΙΝΔΡΙΚΟ 24 Lit / INOX / 1"	010600035	80,00€
ΚΑΖΑΝΙ ΟΒΑΛ / ΚΑΘΕΤΟ 20 Lit	010600025	23,50€
Σημείωση: Συνιστώμενη πίεση των καζανιών : • 24 Lit – 30 LBS • 50 Lit – 35 LBS • 100 Lit – 40 LBS		



ΑΝΤΛΙΕΣ ΣΕΝΤΙΝΑΣ 12 V – D.C.		
ΠΕΡΙΓΡΑΦΗ	ΚΩΔΙΚΟΣ	ΤΙΜΗ
300 ΓΑΛ / ΩΡΑ - Φ 3/4" -	017000138	22,00€
600 ΓΑΛ / ΩΡΑ - Φ 3/4" -	017000200	34,00€
1400 ΓΑΛ / ΩΡΑ - Φ 1" -	017000139	59,00€

ΠΕΡΙΓΡΑΦΗ	ΚΩΔΙΚΟΣ	ΤΙΜΗ
ΠΙΕΣΟΣΤΑΤΗΣ ΠΙΕΣΤΙΚΟΥ (1,4 – 2,8 BAR) WONDER	010600030	6,00€
ΠΙΕΣΟΣΤΑΤΗΣ ΠΙΕΣΤΙΚΟΥ (1 – 5 BAR) ITALTECN	010600031	12,00€
ΒΑΛΒΙΔΑ ΑΝΤΕΠΙΣΤΡΟΦΗΣ 1" x 1"	017100004	3,00€
ΣΩΛΗΝΑΣ ΠΙΕΣΤΙΚΟΥ ΦΛΕΞΙΜΠΛ ΜΕ ΓΩΝΙΑ 1" x 1" 60cm	010600032	10,00€
ΗΛΕΚΤΡΙΚΟ ΦΛΟΤΕΡ ΜΕ ΚΑΛΩΔΙΟ 2 μ.	019000006	10,00€
ΜΑΝΟΜΕΤΡΟ ΠΙΕΣΤΙΚΟΥ 1/4" 6 ATM	010600033	4,40€
ΠΟΤΗΡΙ 1" ΟΡΕΙΧΑΛΚΙΝΟ	018500173	4,60€
ΟΜΟΙΩΣ 1 1/4" ss	018500092	6,60€
ΟΜΟΙΩΣ 1 1/2"	018500174	10,00€
ΟΜΟΙΩΣ 2"	018500122	13,20€
ΔΙΑΚΛΑΔΩΤΗΡΑΣ 5 ΕΞΟΔΩΝ	010600028	7,00€

ΠΕΡΙΓΡΑΦΗ	ΚΩΔΙΚΟΣ	ΤΙΜΗ
ΠΡΕΣΟΣΤΑΤΙΚΟΣ ΔΙΑΚΟΠΤΗΣ ΗΛΕΚΤΡΟΝΙΚΟΣ ΠΛΗΡΗΣ "ΑΥΤΟCONTROL"	018500320	40,00€

*ΤΙΣ ΤΙΜΕΣ ΔΕΝ ΠΕΡΙΛΑΜΒΑΝΕΤΑΙ Ο Π.Α.



ΑΝΤΛΙΕΣ PQB

Οι αντλίες της σειράς αυτής είναι κατασκευασμένες από πλαστικό υλικό και είναι κατάλληλες για ψέκασμα, ξέπλυμα, πότισμα κτλ.

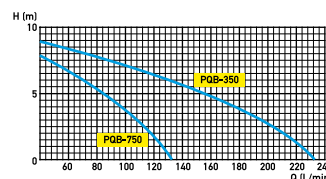

ΜΟΝΤΕΛΟ	ΙΣΧΥΣ		Q MAX (Lt./min)	H MAX (m)	ΔΙΑΜΕΤΡΟΣ ΕΞΟΔΟΥ (ø)	ΒΑΡΟΣ (kg)	ΔΙΑΣΤΑΣΕΙΣ (Μ x Π x Υ) (mm)	ΚΩΔΙΚΟΣ	ΤΙΜΗ
	HP	KW							
PQB-350	0.47	0.35	150	7	1	5.6	220 x 150 x 280	017001211	57,00€
PQB-750	1	0.75	20	9	1	6.5	220 x 150 x 280	017001212	74,00€



ΑΝΤΛΙΕΣ PQW

Οι αντλίες της σειράς αυτής είναι κατασκευασμένες από πλαστικό υλικό και είναι κατάλληλες για ψέκασμα, ξέπλυμα, πότισμα κτλ.

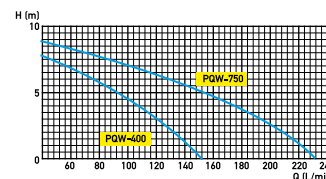

ΜΟΝΤΕΛΟ	ΙΣΧΥΣ		Q MAX (Lt./min)	H MAX (m)	ΔΙΑΜΕΤΡΟΣ ΕΞΟΔΟΥ (ø)	ΒΑΡΟΣ (kg)	ΔΙΑΣΤΑΣΕΙΣ (Μ x Π x Υ) (mm)	ΚΩΔΙΚΟΣ	ΤΙΜΗ
	HP	KW							
PQW-400	0.55	0.4	133	6	1	5.8	220 x 150 x 280	017001219	62,00€
PQW-750	1	0.75	183	9	1	7	220 x 150 x 280	017001220	77,00€



ΑΝΤΛΙΕΣ SPP

Οι αντλίες της σειράς αυτής είναι κατασκευασμένες από ανοξείδωτο ασάλι, επιτυγχάνοντας έτσι την αντιδιαβρωτική τους προστασία. Το εύρος των εφαρμογών τους είναι μεγάλο, η άντληση νερού θάλασσας όμως πρέπει να τονιστεί.(!)

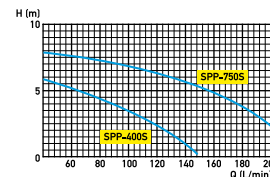

ΜΟΝΤΕΛΟ	ΙΣΧΥΣ		Q MAX (Lt./min)	H MAX (m)	ΔΙΑΜΕΤΡΟΣ ΕΞΟΔΟΥ (ø)	ΒΑΡΟΣ (kg)	ΔΙΑΣΤΑΣΕΙΣ (Μ x Π x Υ) (mm)	ΚΩΔΙΚΟΣ	ΤΙΜΗ
	HP	KW							
SPP-400S	0.55	0.4	150	7	1	5.7	220 x 150 x 280	017001213	78,00€
SPP-750S	1	0.75	192	9	1	6.5	220 x 150 x 300	017001214	90,00€



ΑΝΤΛΙΕΣ QPW

Οι αντλίες της σειράς αυτής είναι κατασκευασμένες από ανοξείδωτο ατσάλι, επιτυγχάνοντας έτσι την αντιδιαβρωτική τους προστασία. Το εύρος των εφαρμογών τους είναι μεγάλο, η άντληση νερού θάλασσας όμως πρέπει να τονιστεί. (!)

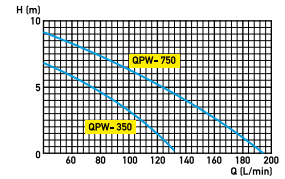

ΜΟΝΤΕΛΟ	ΙΣΧΥΣ		Q MAX (Lt./min)	H MAX (m)	ΔΙΑΜΕΤΡΟΣ ΕΞΟΔΟΥ (φ)	ΒΑΡΟΣ (kg)	ΔΙΑΣΤΑΣΕΙΣ (Μ x Π x Υ) (mm)	ΚΩΔΙΚΟΣ	ΤΙΜΗ
	HP	KW							
QPW-400	0.55	0.4	150	6	1	7	220 x 180 x 360	017001221	78,00€
QPW-750	1	0.75	233	8	1	7.4	220 x 180 x 360	017001222	76,00€



ΑΝΤΛΙΕΣ QDX

Η υποβρύχια σειρά αντλιών QDX χαρακτηρίζεται από το μικρό μέγεθος και βάρος τους. Χρησιμοποιούνται κατα κύριο λόγο στην περιφέρεια για άντληση υδάτων από πηγάδια.

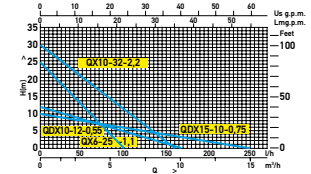

ΜΟΝΤΕΛΟ	ΙΣΧΥΣ		Q MAX (Lt./min)	H MAX (m)	ΔΙΑΜΕΤΡΟΣ ΕΞΟΔΟΥ (φ)	ΒΑΡΟΣ (kg)	ΔΙΑΣΤΑΣΕΙΣ (Μ x Π x Υ) (mm)	ΚΩΔΙΚΟΣ	ΤΙΜΗ
	HP	KW							
QDX10-12-0,55	0.75	0.55	167	12	2	10	390 x 190 x 210	017001215	100,00€
QDX15-10-0,75	1	0.75	250	10	2	17	420 x 200 x 220	017001216	120,00€
QX6-25-1,1	1.5	1.1	100	25	2	21	530 x 180 x 220	017001217	180,00€
QX10-32-2,2	3	2.2	167	30	1 1/2	45	570 x 220 x 250	017001218	260,00€



ΑΝΤΛΙΕΣ WQ

Η υποβρύχια σειρά αντλιών λυμάτων WQ, χρησιμοποιείται κυρίως σε αγροτικές, αρχιτεκτονικές, προστασίες περιβάλλοντος, βιομηχανικές και εργοταξιακές χρήσεις.

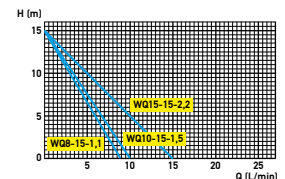

ΜΟΝΤΕΛΟ	ΙΣΧΥΣ		Q MAX (Lt./min)	H MAX (m)	ΔΙΑΜΕΤΡΟΣ ΕΞΟΔΟΥ (φ)	ΒΑΡΟΣ (kg)	ΔΙΑΣΤΑΣΕΙΣ (Μ x Π x Υ) (mm)	ΚΩΔΙΚΟΣ	ΤΙΜΗ
	HP	KW							
WQ8-15-1,1	1.5	1.1	133	15	2	21	490 x 300 x 230	017001224	300,00€
WQ10-15-1,5	2	1.5	166	15	2	23	520 x 290 x 260	017001225	385,00€
WQ15-15-2,2	3	2.2	250	15	2	45	630 x 270 x 290	017001226	550,00€



Αγροτικά Προϊόντα



ΑΓΡΟΤΙΚΟΙ ΒΕΝΖΙΝΟΚΙΝΗΤΟΙ ΑΕΡΟΣΥΜΠΙΕΣΤΕΣ



(ΚΟΡΜΟΣ ΚΕΦΑΛΗΣ ΜΑΝΤΕΜΕΝΙΟΣ)

ΑΓΡΟΤΙΚΑ ΠΡΟΪΟΝΤΑ



*Δε συνοδεύεται από τη μπαλαντέζα

ΤΥΠΟΣ	ΑΕΡ/ΚΙΟ (lt.)	ΑΝΑΡΡΟΦΗΣΗ (Lit / min)	ΙΣΧΥΣ (HP)	ΤΥΠΟΣ ΒΕΝ/ΝΗΣ	ΠΙΕΣΗ BAR (MAX)	ΔΙΑΣΤΑΣΕΙΣ (Μ x Π x Υ) (cm)	ΒΑΡΟΣ (kg)	ΚΩΔΙΚΟΣ	ΤΙΜΗ
AB 50/28B	50	320	4,5	Robin	10	100 x 64 x 90	71	011000106	1226,00€
AB 50/38B	50	476	6,0		10	100 x 64 x 91	74	011000111	1300,00€
AB 50/49B	50	514	6,0		11	100 x 64 x 92	80	011000088	1480,00€
AB 50/59	50	653	7		11	97 x 64 x 96	94	011000356	1980,00€
AB 50/60	50	827	9		11	97 x 64 x 100	109	011000359	2370,00€
AB 100/38B	100	476	6,0		10	127 x 64 x 97	84	011000103	1400,00€
AB 100/49B	100	514	6,0		11	127 x 64 x 99	89	011000091	1520,00€
AB 100/59B	100	653	7,0		11	127 x 64 x 104	108	011000089	2130,00€
AB 100/60	100	827	9,0		11	127 x 64 x 107	122	011000188	2530,00€
AB 150/38B	150	476	6,0		10	144 x 70 x 103	93	011000124	1560,00€
AB 150/49B	150	514	6,0		11	144 x 70 x 105	98	011000140	1680,00€
AB 150/59B	150	653	7,0		11	144 x 70 x 110	116	011000141	2280,00€
AB 150/60	150	827	9,0		11	144 x 70 x 113	131	011000189	2680,00€
AB 200/49B	200	514	6,0		11	158 x 72 x 110	113	011000142	1750,00€
AB 200/59B	200	653	7,0		11	158 x 72 x 115	131	011000143	2470,00€
AB 200/60	200	827	9,0		11	158 x 72 x 118	146	011000190	2790,00€

Σημείωση

- Οι τύποι με κεφαλή 28B - 38B φέρουν λιπαντήρα 1/4"
- Οι τύποι με κεφαλή 49B - 59B - 60 φέρουν λιπαντήρα 1/2"
- Όλοι οι τύποι φέρουν πιλότο, επιταχυντή στροφών και βάνα αέρος κεφαλής για ομαλότερη εκκίνηση
- Οι αγροτικοί αεροσυμπιεστές συνιστάται να λειτουργούν με μέγιστη πίεση 9BAR (όταν πρόκειται για πολλές και συνεχείς ώρες λειτουργίας).
- Προαιρετικά οι αεροσυμπιεστές με αεροφυλάκιο 50,100 και 150L δέχονται βάση για τοποθέτηση αγροτικής μπαλαντέζας. **Κωδικός Βάσης.: 011900001 - Τιμή: 22,00€**

ΑΓΡΟΤΙΚΟΙ ΒΕΝΖΙΝΟΚΙΝΗΤΟΙ ΑΕΡΟΣΥΜΠΙΕΣΤΕΣ



(ΚΟΡΜΟΣ ΚΕΦΑΛΗΣ ΜΑΝΤΕΜΕΝΙΟΣ)

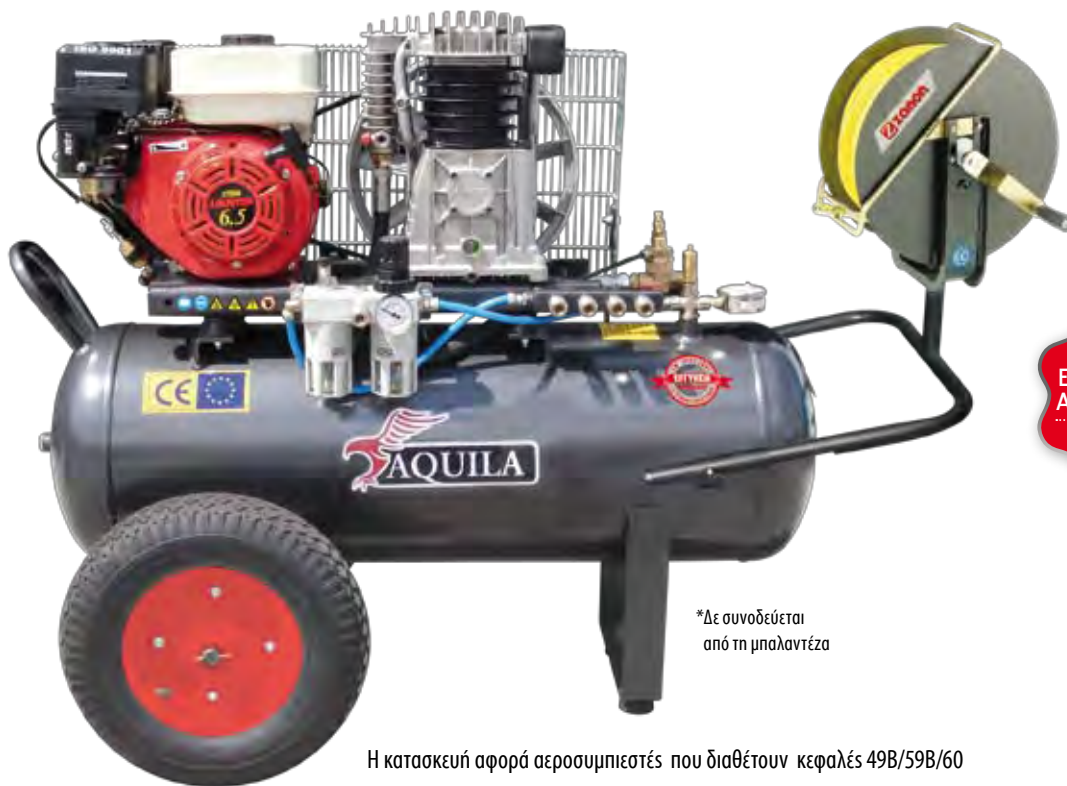

*Δε συνοδεύεται από τη μπαλαντζέρα

Η κατασκευή αφορά αεροσυμπιεστές που διαθέτουν κεφαλές 49B/59B/60

ΤΥΠΟΣ	ΑΕΡ/ΚΙΟ (lt.)	ΑΝΑΡΡΟΦΗΣΗ (Lit / min)	ΙΣΧΥΣ (HP)	ΤΥΠΟΣ ΒΕΝ/ΝΗΣ	ΠΙΕΣΗ BAR	ΔΙΑΣΤΑΣΕΙΣ (Μ x Π x Υ) (cm)	ΒΑΡΟΣ (kg)	ΚΩΔΙΚΟΣ	ΤΙΜΗ
AB 50/28B	50	320	5,5	LAUNTOP®	10	100 x 64 x 90	71	011000158	1100,00€
AB 50/38B	50	476	5,5		10	100 x 64 x 91	74	011000159	1200,00€
AB 50/49B	50	514	6,5		11	100 x 64 x 92	79	011000160	1320,00€
AB 50/59	50	653	9		11	97 x 64 x 98	103	011000357	1700,00€
AB 50/60	50	827	9		11	97 x 64 x 100	104	011000360	1870,00€
AB 100/38B	100	476	5,5		10	127 x 64 x 97	84	011000162	1300,00€
AB 100/49B	100	514	6,5		11	127 x 64 x 99	89	011000163	1420,00€
AB 100/59B	100	653	9,0		11	127 x 64 x 105	116	011000164	1720,00€
AB 100/60	100	827	9,0		11	127 x 64 x 107	118	011000193	1890,00€
AB 150/38B	150	476	5,5		10	144 x 70 x 103	92	011000166	1450,00€
AB 150/49B	150	514	6,5		11	144 x 70 x 105	97	011000167	1566,00€
AB 150/59B	150	653	9,0		11	144 x 70 x 110	125	011000168	1850,00€
AB 150/60	150	827	9,0		11	144 x 70 x 113	127	011000194	2000,00€
AB 200/49B	200	514	6,5		11	158 x 72 x 110	113	011000170	1640,00€
AB 200/59B	200	653	9,0		11	158 x 72 x 115	140	011000171	2010,00€
AB 200/60	200	827	9,0	11	158 x 72 x 118	142	011000195	2090,00€	

Σημείωση

- Οι τύποι με κεφαλή 28B - 38B φέρουν λιπαντήρα 1/4"
- Οι τύποι με κεφαλή 49B - 59B - 60 φέρουν λιπαντήρα 1/2"
- Όλοι οι τύποι φέρουν πιλότο, επιταχυντή στροφών και βάνα αέρος κεφαλής για ομαλότερη εκκίνηση
- Οι αγροτικοί αεροσυμπιεστές συνιστάται να λειτουργούν με μέγιστη πίεση 9BAR (όταν πρόκειται για πολλές και συνεχείς ώρες λειτουργίας).
- Προαιρετικά οι αεροσυμπιεστές με αεροφυλάκιο 50,100 και 150L δέχονται βάση για τοποθέτηση αγροτικής μπαλαντζέρας. Κωδικός Βάσης.: 011900001 - Τιμή: 22,00€

ΑΓΡΟΤΙΚΟΙ ΒΕΝΖΙΝΟΚΙΝΗΤΟΙ ΑΕΡΟΣΥΜΠΙΕΣΤΕΣ



ΧΩΡΙΣ ΒΕΝΖΙΝΟΜΗΧΑΝΗ (ΚΟΡΜΟΣ ΚΕΦΑΛΗΣ ΜΑΝΤΕΜΕΝΙΟΣ)

ΑΓΡΟΤΙΚΑ ΠΡΟΪΟΝΤΑ



*Δε συνοδεύεται από τη μπαλαντέζα



ΤΥΠΟΣ	ΑΕΡ/ΚΙΟ (lt.)	ΑΝΑΡΡΟΦΗΣΗ (Lit / min)	ΙΣΧΥΣ ΗΡ (ΠΡΟΤΕΙΝΟΜΕΝΗ)	ΠΙΕΣΗ BAR	ΔΙΑΣΤΑΣΕΙΣ (Μ x Π x Υ) (cm)	ΒΑΡΟΣ (kg)	ΚΩΔΙΚΟΣ	ΤΙΜΗ
AB 50/28B	50	320	4,5	10	100 x 64 x 85	55	011000105	876,00€
AB 50/38B	50	476	5,0	10	100 x 64 x 91	58	011000112	957,00€
AB 50/49B	50	514	6,0	11	100 x 64 x 92	63	011000146	1098,00€
AB 50/59	50	653	9	11	98 x 64 x 96	77	011000355	1230,00€
AB 50/60	50	827	9	11	98 x 64 x 100	82	011000358	1370,00€
AB 100/28B	100	320	3,5	10	127 x 64 x 92	65	011000104	885,00€
AB 100/38B	100	476	5,0	10	127 x 64 x 97	68	011000102	1020,00€
AB 100/49B	100	514	6,0	11	127 x 64 x 99	73	011000126	1136,00€
AB 100/59B	100	653	7,0	11	127 x 64 x 104	90	011000093	1223,00€
AB 100/60	100	827	9,0	11	127 x 64 x 107	96	011000184	1390,00€
AB 150/49B	150	514	6,0	11	144 x 70 x 105	82	011000136	1190,00€
AB 150/59B	150	653	7,0	11	144 x 70 x 109	99	011000152	1260,00€
AB 150/60	150	827	9,0	11	144 x 70 x 113	104	011000185	1450,00€
AB 200/49B	200	514	6,0	11	158 x 72 x 110	100	011000148	1260,00€
AB 200/59B	200	653	7,0	11	158 x 72 x 114	114	011000149	1320,00€
AB 200/60	200	827	9,0	11	158 x 72 x 118	119	011000180	1510,00€

Σημείωση: Συμπεριλαμβάνονται τροχαλία βενζινομηχανής, ιμάντας, βάση επιταχυντή και επιταχυντής στροφών.

- Οι τύποι με κεφαλή 28B - 38B φέρουν λιπαντήρα 1/4"
- Οι τύποι με κεφαλή 49B - 59B - 60 φέρουν λιπαντήρα 1/2"
- Όλοι οι τύποι φέρουν πιλότο, επιταχυντή στροφών και βάνα αέρος κεφαλής για ομαλότερη εκκίνηση
- Οι αγροτικοί αεροσυμπιεστές συνίσταται να λειτουργούν με μέγιστη πίεση 9BAR (όταν πρόκειται για πολλές και συνεχείς ώρες λειτουργίας).
- Προαιρετικά οι αεροσυμπιεστές με αεροφυλάκιο 50,100 και 150L δέχονται βάση για τοποθέτηση αγροτικής μπαλαντέζας. **Κωδικός Βάσης.: 011900001 - Τιμή: 22,00€**

Σημείωση: Η τοποθέτηση δικού σας κινητήρα από την εταιρία μας επιβαρύνεται με **30,00€** (net τιμή).

ΑΓΡΟΤΙΚΟΙ ΒΕΝΖΙΝΟΚΙΝΗΤΟΙ ΑΕΡΟΣΥΜΠΙΕΣΤΕΣ



(ΚΟΡΜΟΣ ΚΕΦΑΛΗΣ ΜΑΝΤΕΜΕΝΙΟΣ)



ΑΓΡΟΤΙΚΑ ΠΡΟΪΟΝΤΑ

ΤΥΠΟΣ	ΑΕΡΟΦΥΛΑΚΙΟ (Lt)	ΑΝΑΡΡΟΦΗΣΗ (LIT/min)	ΙΣΧΥΣ (HP)	ΚΙΝΗΤΗΡΑΣ	ΠΙΕΣΗ BAR (max)	ΔΙΑΣΤΑΣΕΙΣ (Μ x Π x Υ) (cm)	ΒΑΡΟΣ (kg)	ΚΩΔΙΚΟΣ	ΤΙΜΗ
50 lt./49B	50	514	6,0	Robin	11	94 x 64 x 105	104	011000346	1580,00€
50 lt./59B	50	653	7,0	SUBARU Robins Industrial Products	11		114	011000349	2070,00€
50 lt./60B	50	827	9,0		11		124	011000352	2470,00€

ΤΥΠΟΣ	ΑΕΡΟΦΥΛΑΚΙΟ (Lt)	ΑΝΑΡΡΟΦΗΣΗ (LIT/min)	ΙΣΧΥΣ (HP)	ΚΙΝΗΤΗΡΑΣ	ΠΙΕΣΗ BAR (max)	ΔΙΑΣΤΑΣΕΙΣ (Μ x Π x Υ) (cm)	ΒΑΡΟΣ (kg)	ΚΩΔΙΚΟΣ	ΤΙΜΗ
50 lt./49B	50	514	6,5	LAUNTOP	11	94 x 64 x 105	104	011000347	1470,00€
50 lt./59B	50	653	9,0		11		123	011000350	1840,00€
50 lt./60B	50	827	9,0		11		125	011000353	1980,00€

ΤΥΠΟΣ	ΑΕΡΟΦΥΛΑΚΙΟ (Lt)	ΑΝΑΡΡΟΦΗΣΗ (LIT/min)	ΠΡΟΤΕΙΝΟΜΕΝΗ ΙΣΧΥΣ (HP)	ΚΙΝΗΤΗΡΑΣ	ΠΙΕΣΗ BAR (max)	ΔΙΑΣΤΑΣΕΙΣ (Μ x Π x Υ) (cm)	ΒΑΡΟΣ (kg)	ΚΩΔΙΚΟΣ	ΤΙΜΗ
50 lt./49B	50	514	6,0	ΑΝΕΥ ΚΙΝΗΤΗΡΑ	11	94 x 64 x 105	88	011000348	1200,00€
50 lt./59B	50	653	7,0		11		96	011000351	1360,00€
50 lt./60B	50	827	9,0		11		102	011000354	1470,00€

*ΣΤΙΣ ΤΙΜΕΣ ΔΕΝ ΠΕΡΙΛΑΜΒΑΝΕΤΑΙ Φ.Π.Α.

Σημείωση: Η τοποθέτηση δικού σας κινητήρα από την εταιρία μας επιβαρύνεται με 30,00€ (net τιμή).

ΑΓΡΟΤΙΚΟΙ ΒΕΝΖΙΝΟΚΙΝΗΤΟΙ ΑΕΡΟΣΥΜΠΙΕΣΤΕΣ **Zanon**



ΑΥΤΟΚΙΝΟΥΜΕΝΟΙ

ΑΓΡΟΤΙΚΑ ΠΡΟΪΟΝΤΑ

powered by
HONDA



GALAXY T 560



GALAXY T 860

ΤΥΠΟΣ	ΑΝΑΡΡΟΦΣΗ ΛΙΤ/min	ΑΕΡΟΦΥΛΑΚΙΟ ΛΙΤ	ΠΙΕΣΗ BAR	ΒΑΡΟΣ KG	ΙΣΧΥΣ HP	ΧΡΗΣΗ ΨΑΛΙΔΙΩΝ N°	ΧΡΗΣΗ ΡΑΒΔΙΣΤΙΚΩΝ N°	ΧΡΗΣΗ ΑΛΥΣΟΠΡΙΟΝΩΝ N°	ΚΩΔΙΚΟΣ	ΤΙΜΗ
GALAXY T 560	560	11 + 11	9 - 11	105	5,5	4 - 6	1 - 2	-	017901301	3360,00€
GALAXY T 860	860	17 + 17	9 - 11	230	11	8 - 10	3 - 4	1	017901302	6470,00€

*ΤΙΣ ΤΙΜΕΣ ΔΕΝ ΠΕΡΙΛΑΜΒΑΝΕΤΑΙ Ο Π.Α.

ΑΓΡΟΤΙΚΟΙ ΒΕΝΖΙΝΟΚΙΝΗΤΟΙ ΑΕΡΟΣΥΜΠΙΕΣΤΕΣ ΣΕΙΡΑ SUPER

(ΚΟΡΜΟΣ ΚΕΦΑΛΗΣ ΜΑΝΤΕΜΕΝΙΟΣ)

ΚΛΑΔΕΜΑΤΟΣ



χωρίς μηχανή



Προαιρετικός
φιλτρολιπαντήρας FRL 180
Κωδικός: 010200070
Τιμή: 58,00€

Mod. 2L/TH25/χωρίς Βενζινομηχανή

Αγροτικός αεροσυμπιεστής ιδανικός για χρήση κλαδέματος, χωρίς βενζινομηχανή.

Κινητήρας: (προτεινόμενος 3,5HP)

Αναρρόφηση κεφαλής: 280 L/min

Χωρητικότητα αεροφυλακίου: 2L

Πίεση: 8BAR

Κωδικός: 011000341 - Τιμή: 384,00€



Μηχανή LAUNTOP



Προαιρετικός
φιλτρολιπαντήρας FRL 180
Κωδικός: 010200070
Τιμή: 58,00€

Mod. 2L/TH25/LAUNTOP

Αγροτικός αεροσυμπιεστής ιδανικός για χρήση κλαδέματος, με βενζινομηχανή LAUNTOP.

Κινητήρας: LAUNTOP 5,5hp

Αναρρόφηση κεφαλής: 280 L/min

Χωρητικότητα αεροφυλακίου: 2L

Πίεση: 8BAR

Κωδικός: 011000181 - Τιμή: 610,00€



Μηχανή ROBIN



Προαιρετικός
φιλτρολιπαντήρας FRL 180
Κωδικός: 010200070
Τιμή: 58,00€

Mod. 2L/TH25/ROBIN

Αγροτικός αεροσυμπιεστής ιδανικός για χρήση κλαδέματος, με βενζινομηχανή ROBIN.

Κινητήρας: ROBIN 4,5hp

Αναρρόφηση κεφαλής: 280 L/min

Χωρητικότητα αεροφυλακίου: 2L

Πίεση: 8BAR

Κωδικός: 011000326 - Τιμή: 843,00€



kit ψαλιδιών με LAUNTOP



Προαιρετικός
φιλτρολιπαντήρας FRL 180
Κωδικός: 010200070
Τιμή: 58,00€

Mod. 2L/TH25/LAUNTOP kit Αμπέλου

Mod. 2L/TH25/LAUNTOP, ψαλίδι αέρος Αμπέλου, 20m σωλήνας TAGAZ 6x8, με ταχυσυνδέσμους στα άκρα.

Κωδικός: 011000182 - Τιμή: 740,00€

Mod. 2L/TH25/LAUNTOP kit Δένδρου

Mod. 2L/TH25/LAUNTOP, ψαλίδι αέρος Δένδρου, 20m σωλήνας TAGAZ 6x8, με ταχυσυνδέσμους στα άκρα.

Κωδικός: 011000183 - Τιμή: 740,00€



kit ψαλιδιών με ROBIN 4,5HP



Προαιρετικός
φιλτρολιπαντήρας FRL 180
Κωδικός: 010200070
Τιμή: 58,00€

Mod. 2L/TH25/ROBIN kit Αμπέλου

Mod. 2L/TH25/ROBIN, ψαλίδι αέρος Αμπέλου, 20m σωλήνας TAGAZ 6x8, με ταχυσυνδέσμους στα άκρα.

Κωδικός: 011000327 - Τιμή: 960,00€

Mod. 2L/TH25/ROBIN kit Δένδρου

Mod. 2L/TH25/ROBIN, ψαλίδι αέρος Δένδρου, 20m σωλήνας TAGAZ 6x8, με ταχυσυνδέσμους στα άκρα.

Κωδικός: 011000328 - Τιμή: 960,00€

ΣΕΙΡΑ TURBO (ΚΟΡΜΟΣ ΚΕΦΑΛΗΣ ΜΑΝΤΕΜΕΝΙΟΣ)

Η Σειρά TURBO διαθέτει φιλτρολιπαντήρα 1/4" και πιλότο στο βασικό εξοπλισμό.

ΡΑΒΔΙΣΜΑΤΟΣ



Χωρίς μηχανή

Mod. 2L/28B/χωρίς βενζινομηχανή

Αγροτικός αεροσυμπιεστής κατάλληλος για χρήση ραβδίσματος, χωρίς βενζινομηχανή.

Κινητήρας: (προτεινόμενος 5,0HP)

Αναρρόφηση κεφαλής: 350 L/min

Χωρητικότητα αεροφυλακίου: 2L

Πίεση: 9BAR

Κωδικός: 011000340 - Τιμή: 540,00€



Μηχανή LAUNTOP

Mod. 2L/28B/LAUNTOP

Αγροτικός αεροσυμπιεστής κατάλληλος για χρήση ραβδίσματος, με βενζινομηχανή LAUNTOP.

Κινητήρας: LAUNTOP 5,5hp

Αναρρόφηση κεφαλής: 350 L/min

Χωρητικότητα αεροφυλακίου: 2L

Πίεση: 9BAR

Κωδικός: 011000127 - Τιμή: 760,00€



Μηχανή ROBIN

Mod. 2L/28B/ROBIN

Αγροτικός αεροσυμπιεστής κατάλληλος για χρήση ραβδίσματος, με βενζινομηχανή ROBIN.

Κινητήρας: ROBIN 4,5hp

Αναρρόφηση κεφαλής: 280 L/min

Χωρητικότητα αεροφυλακίου: 2L

Πίεση: 9BAR

Κωδικός: 011000176 - Τιμή: 1020,00€

Σημείωση: Η τοποθέτηση δικού σας κινητήρα από την εταιρία μας επιβαρύνεται με 30,00€ (net τιμή).

ΣΕΙΡΑ TURBO (ΚΟΡΜΟΣ ΚΕΦΑΛΗΣ ΜΑΝΤΕΜΕΝΙΟΣ)



kit MAMBO Super
με LAUNTOP

Mod. 2L/28B/LAUNTOP kit MAMBO

Mod. 2L/28B/LAUNTOP, ραβδιστικό Ζανον MAMBO, προέκταση 1,2 έως 2m, 25m σωλήνα TAGAZ 8x10, με ταχυσυνδέσμους στα άκρα.

Κωδικός: 011000329 - Τιμή: 1510,00€



kit MAMBO Super
με ROBIN

Mod. 2L/28B/ROBIN kit MAMBO

Mod. 2L/28B/ROBIN, ραβδιστικό Ζανον MAMBO, προέκταση 1,2 έως 2m, 25m σωλήνα TAGAZ 8x10, με ταχυσυνδέσμους στα άκρα.

Κωδικός: 011000330 - Τιμή: 1740,00€

ΣΕΙΡΑ DYNAMIC (ΚΟΡΜΟΣ ΚΕΦΑΛΗΣ ΜΑΝΤΕΜΕΝΙΟΣ)

Η Σειρά Dynamic διαθέτει φίλτρολιπαντήρα 1/4" και πιλότο στο βασικό εξοπλισμό.

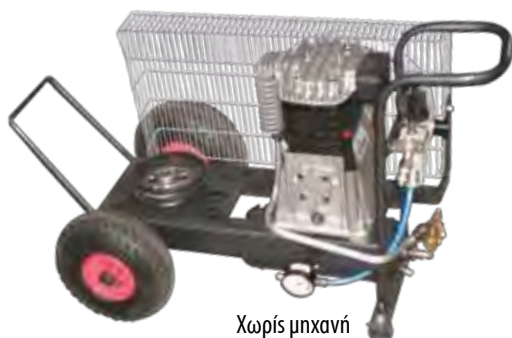

Χωρίς μηχανή

Mod. 2L/38B/χωρίς βενζινομηχανή

Αγροτικός αεροσυμπιεστής υψηλών αποδόσεων κατάλληλος για ράβδισμα και πολλές άλλες εργασίες.

Κινητήρας: (προτεινόμενος 5,0HP)

Αναρρόφηση κεφαλής: 500 L/min

Χωρητικότητα αεροφυλακίου: 2L

Πίεση: 10BAR

Κωδικός: 011000342 - Τιμή: 620,00€



Μηχανή ROBIN

Mod. 2L/38B/ROBIN

Αγροτικός αεροσυμπιεστής υψηλών αποδόσεων κατάλληλος για ράβδισμα και πολλές άλλες εργασίες.

Κινητήρας: ROBIN 6,0hp

Ισχύς (HP): 6,0

Αναρρόφηση κεφαλής: 500 L/min

Χωρητικότητα αεροφυλακίου: 2L

Πίεση: 10BAR

Κωδικός: 011000345 - Τιμή: 1100,00€



KARBONIUM AIR

ΑΓΡΟΤΙΚΑ ΠΡΟΪΟΝΤΑ



KARBONIUM AIR

- Ραβδιστικό αέρος, πολύ ελαφρύ και πολύ γρήγορο για το ράβδισμα της ελιάς.
- Όλα τα πλεονεκτήματα των προηγούμενων μοντέλων έχουν μεταφερθεί στο νέο αυτό είδος.
- Ο μεγάλος αριθμός κινήσεων συνδυαζόμενος με το μικρό του βάρος 750gr κάνουν το KARBONIUM AIR ένα μηχάνημα εύκολο στη χρήση που όμοιο του σε αυτή την κατηγορία δεν υπάρχει.
- Μετακινούμενα "δάχτυλα" από ανθρακόνημα

ΤΥΠΟΣ	ΚΑΤΑΝΑΛΩΣΗ ΑΕΡΑ LIT/MIN	ΠΙΕΣΗ BAR	ΒΑΡΟΣ KG	ΜΗΚΟΣ ΠΑΛΑΜΗΣ (ΒΑΣΗ ΔΑΧΤΥΛΩΝ) (CM)	ΔΑΧΤΥΛΑ Ν ⁰	ΚΩΔΙΚΟΣ	ΤΙΜΗ
KARBONIUM AIR	200	6 - 8	0,75	11 + 11	4 + 4	018600172	550,00€





MAMBO LIGHT



**Βάρος
MONO
850gr!!!**

και το γρηγορότερο...

...με 1.500 παλμούς/min!!!

κατανάλωση αέρος: 200lt/min

Κωδικός: 018600159

Τιμή: 495,00€

Παλάμη Mambo light

Κωδικός: 03603250011

Τιμή: 55,00€

 **Zanon**
ΑΓΡΟΤΙΚΑ ΜΗΧΑΝΗΜΑΤΑ

Σημείωση: Δέχεται όλους τους τύπους προεκτάσεων χωρίς σύνδεσμο
• Τοποθετείτε σε προεκτάσεις σταθερές ή ρυθμιζόμενες. **Βλ. σελίδα 141**

SUPER MAMBO

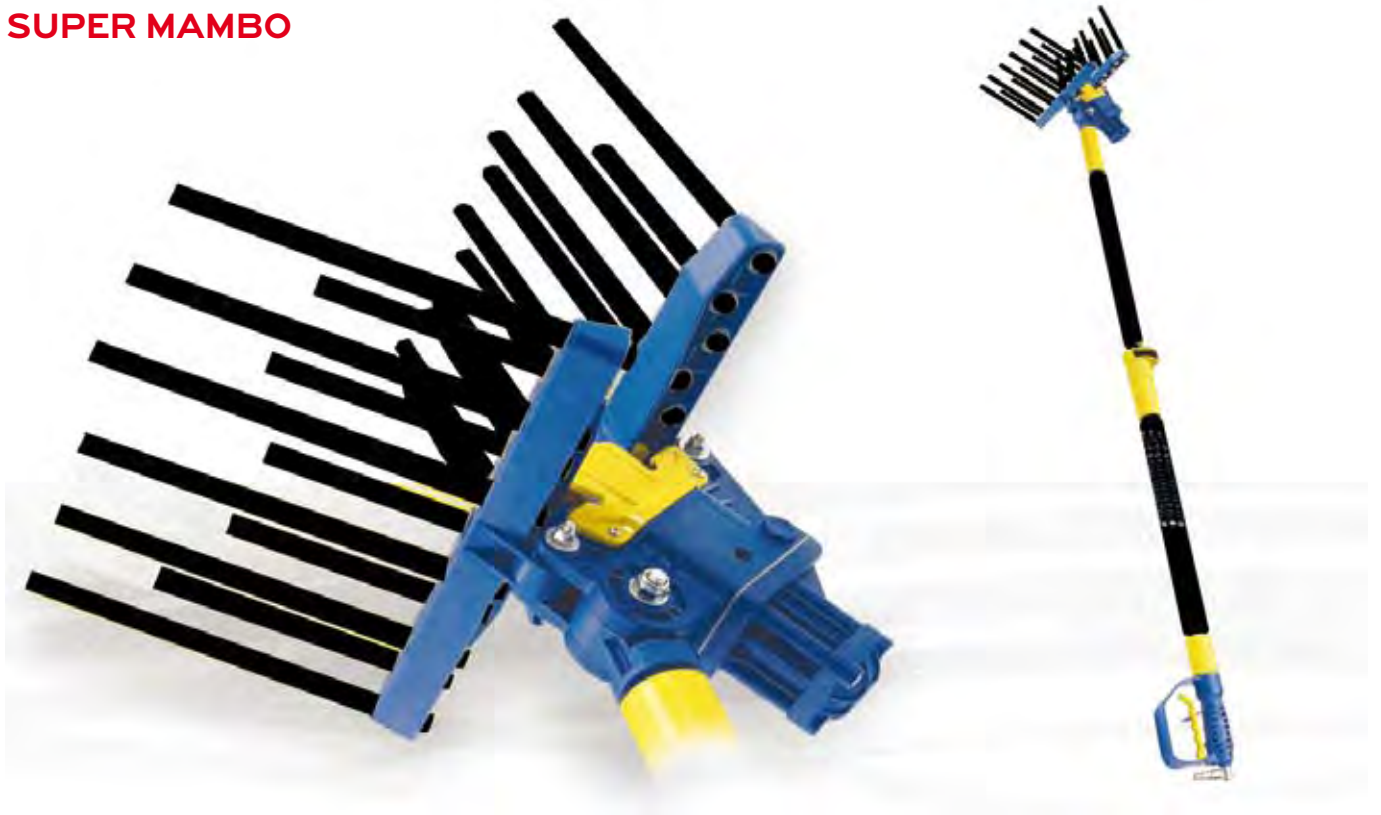

ΕΠΑΝΑΣΤΑΤΙΚΟ MOD. SUPER MAMBO

- Ο νέος σχεδιασμός χτενιών (Ζικ-ζακ) επιτρέπει την εύκολη διείσδυση, ανάμεσα στα κλαδιά του δένδρου.
- Δεν προκαλεί ζημιά στο δένδρο και δεν ρίχνει τα φύλλα.
- Η ρύθμιση κλήσης του ραβδιστικού επιτρέπει την άνετη χρήση στον χειριστή, δουλεύοντας το δέντρο τόσο από μέσα όσο και από έξω.
- Παραγωγικό: 800÷1000kg ημερησίως (ανά 8ωρο)
- Τοποθετείτε σε προεκτάσεις σταθερές ή ρυθμιζόμενες. **Βλ. σελίδα 141.**

ΤΥΠΟΣ	ΒΑΡΟΣ ΧΩΡΙΣ ΠΡΟΕΚΤΑΣΗ	ΚΑΤΑΝΑΛΩΣΗ ΑΕΡΑ ΛΙΤ/ΜΙΝ	ΠΙΕΣΗ ΒΑΡ	ΚΩΔΙΚΟΣ	ΤΙΜΗ
SUPER MAMBO	1,3 kg	200	8	018600068	485,00€

Κιτ ραβδάκια MAMBO (11 τεμ)
“Νέου Τύπου”
 Κωδικός: 013400002
 Τιμή: 22,00€



ΕΛΑΙΟΡΑΒΔΙΣΤΙΚΑ 12V Oliveto



**Ηλεκτρονικό, ιδανικό για συγκομιδή ελιάς!!!
Κατάλληλο και για ράβδισμα φυστικιών,
αμυγδάλων, φουντουκιών και γενικά κάθε
είδους ξηρού καρπού!**

- Πανίσχυρος βηματικός κινητήρας αμερικανικής προέλευσης (ιατρικών εφαρμογών) χωρίς καρβουνάκια!!
Ισχύς: 400w 12v
- Σύστημα ηλεκτρονικού ελέγχου (αποφυγή πτώσης και υπερφόρτωσης τάσης)
- Γρανάζια από ατσάλι
- Χτένια από ανθρακόνημα
- Μήκος καλωδίου τροφοδοσίας: 15m
- Προέκταση ρυθμιζόμενη έως 3,4m
- Μέγιστο ύψος: 5m (με χρήση)
- Βάρος: 2,2kg
- Συνίσταται χρήση μπαταρίας 12v 70a (δε συνοδεύεται)
- Κωδ.: 018600169
- Τιμή: 1260,00 Ευρώ

Παρατήρηση: Κατανάλωση ρεύματος εν κενώ 2,90Ah,
με φορτίο 5,20Ah (με φορτισμένη μπαταρία)

ΕΛΑΙΟΡΑΒΔΙΣΤΙΚΑ ΒΕΝΖΙΝΟΚΙΝΗΤΑ Oliveto



ΑΓΡΟΤΙΚΑ ΠΡΟΪΟΝΤΑ



**Το μόνο με διπλή αντιστροφή (δεξιά-αριστερά)!!!
Ιδανικό για συγκομιδή ελιάς!!!
Κατάλληλο και για ράβδισμα φυσικιών, αμυγδάλων, φουντουκιών και γενικά κάθε είδους ξηρού καρπού!**

- Διαθέτει ειδικά μελετημένο γάντζο για να αποφεύγονται οι ζημιές στα κλαριά και στη βλάστηση του δένδρου!
- Είναι ένα ιδιαίτερα οικονομικό «εργαλείο» κατάλληλο για μικρομεσαία και μεγάλα χωράφια!
- Είναι πολύ αποδοτικό!! 40-50 φορές αποδοτικότερο από το παραδοσιακό ράβδισμα με το χέρι!!!
- Διαθέτει ένα πανίσχυρο δίχρονο κινητήρα 2,9 hp, είναι ελαφρύ και το μήκος του φτάνει τα 5,5m!!



Τεχνικά χαρακτηριστικά

Δίχρονος μονοκύλινδρος κινητήρας Alpina

Ισχύς: 2,9hp / 50,8cc

Ρεζερβουάρ καυσίμου 1,7lt

Αυτόματος συμπλέκτης

Βάρος: 17kg

Μέγιστο ύψος χρήσης: 5,5m

(μαζί με προαιρετική προέκταση 1,3m)

Προέκταση Standard 2m

Άνοιγμα γάντζου: 41mm

Δονήσεις ανά λεπτό: πάνω από 2100

Κωδ.: 017300679

Τιμή: 1950,00€

Extra προαιρετική προέκταση 1,3m

Κωδ.: 018500750

Τιμή: 130,00



ZF 60 VIPER



BABY ZF 105



ZF 120



ZF 50 VIPER



CAYMAN 80

ΠΕΡΙΓΡΑΦΗ	ΠΑΧΟΣ ΚΟΠΗΣ (max)	ΚΑΤΑΝΑΛΩΣΗ ΑΕΡΟΣ	ΠΙΕΣΗ ΑΕΡΟΣ	ΒΑΡΟΣ	ΚΩΔΙΚΟΣ	ΤΙΜΗ
ΨΑΛΙΔΙ ΑΕΡΟΣ ΔΕΝΔΡΟΚΟΜΙΚΟ - ZF 60 VIPER	Φ 30 mm	80 Lit / min	10 BAR	0,6 kg	019200045	145,00€
ΨΑΛΙΔΙ ΑΕΡΟΣ ΔΕΝΔΡΟΚΟΜΙΚΟ - Cayman 80	Φ 35 mm	80 Lit / min	10 BAR	0,5kg	019200120	172,00€
ΨΑΛΙΔΙ ΑΕΡΟΣ ΑΜΠΕΛΟΥ - ZF 50 VIPER	Φ 25 mm	80 Lit / min	10 BAR	0,6 kg	019200038	145,00€
ΨΑΛΙΔΙ ΑΕΡΟΣ ΑΜΠΕΛΟΥ ελαφρύ (δύο εμβόλων) - BABY ZF 105	Φ 25 mm	80 Lit / min	10 BAR	0,6 kg	019200052	160,00€
ΨΑΛΙΔΙ ΑΕΡΟΣ ΒΑΡΕΩΣ ΤΥΠΟΥ - ZF 120 Κατάλληλο για κλάδεμα μαλακών και σκληρών κλαδιών	Φ 35 mm	80 Lit / min	10 BAR	1,15 kg	019200089	290,00€



ΠΙΝΑΚΑΣ ΙΚΑΝΟΤΗΤΑΣ ΚΟΠΗΣ ΑΝΑΛΟΓΩΣ ΤΗΣ ΠΙΕΣΗΣ ΓΙΑ MOD. ZF 60 – ZF 50 – ZF 105 - Cayman	
ΙΚΑΝΟΤΗΤΑ Φ mm	ΠΙΕΣΗ – BAR
30	14
25	12
20	10
16	8

ΠΕΡΙΓΡΑΦΗ	ΚΩΔΙΚΟΣ	ΤΙΜΗ
ΜΠΑΛΑΝΤΕΖΑ ΓΙΑ ΚΛΑΔΕΜΑ ΑΕΡΟΣ (ΜΕΤΑΛΛΙΚΗ – ΧΩΡΙΣ ΣΩΛΗΝΑ) Δέχεται έως 100 μέτρα σωλήνα Φ 8x 10 mm, και έως 150 μέτρα Φ 6 x 8	018100259	194,00€

Σημείωση:

- Για αεροψάλιδα προτεινόμενος σωλήνας εσωτ. Φ 6 mm
- Τα μηχανικά μέρη των αεροψαλιδών είναι από ορείχαλκο για να μη διαβρώνονται από την υγρασία
- Όλα τα ψαλιδία αέρος δέχονται προεκτάσεις απλές και ρυθμιζόμενες προσθέτοντας τον κατάλληλο σύνδεσμο **βλ. σελίδα 141**

ΑΛΥΣΟΠΡΙΟΝΑ - ΨΑΛΙΔΙΑ



ΑΛΥΣΟΠΡΙΟΝΟ ΑΕΡΟΣ

ΑΓΡΟΤΙΚΑ ΠΡΟΪΟΝΤΑ



Mod.: DIAMOND – 8"
 Φ Κοπής: 180 mm
 ΚΑΤΑΝΑΛΩΣΗ: 450 Lt/min
 ΒΑΡΟΣ: 1,9 kg
 ΠΙΕΣΗ: 10 BAR
 ΚΩΔΙΚΟΣ: 017000228
 ΤΙΜΗ: 496,00€



Σημείωση: Το αλυσοπρίονο αέρος δέχεται όλους τους τύπους προεκτάσεων

ΨΑΛΙΔΙΑ ΑΕΡΟΣ ΒΑΡΕΩΣ ΤΥΠΟΥ

Το μοναδικό χωρίς κοντάρι (προέκταση), δέχεται όλους τους τύπους προεκτάσεων σταθερών και ρυθμιζόμενων (χωρίς σύνδεσμο)!!!



Mod.: RF-150-U
 ΚΑΤΑΝΑΛΩΣΗ ΑΕΡΟΣ: 100 Lt/min
 ΒΑΡΟΣ: 2,1 kg
 ΠΙΕΣΗ: 8 ÷ 14 BAR
 ΔΙΑΜΕΤΡΟΣ ΚΟΠΗΣ (MAX): 50 mm
 ΚΩΔΙΚΟΣ: 019200110
 ΤΙΜΗ: 540,00€

ΠΙΝΑΚΑΣ ΙΚΑΝΟΤΗΤΑΣ ΚΟΠΗΣ ΑΝΑΛΟΓΩΣ ΤΗΣ ΠΙΕΣΗΣ	
ΙΚΑΝΟΤΗΤΑ ΚΟΠΗΣ Φmm	ΠΙΕΣΗ BAR
50	14
40	12
35	10
30	8

*ΤΙΣ ΤΙΜΕΣ ΔΕΝ ΠΕΡΙΛΑΜΒΑΝΕΤΑΙ Ο.Π.Α.



ΣΤΑΘΕΡΕΣ ΜΕ ΧΕΙΡΟΛΑΒΗ	ΒΑΡΟΣ kg	ΚΩΔΙΚΟΣ	ΤΙΜΗ
AS-015 1,5m	1,00	018500373	140,00€
AS-020 2,0m	1,10	018500322	155,00€
AS-025 2,5m	1,30	018500374	169,00€
AS-030 3,0m	1,40	018500438	183,00€

ΡΥΘΜΙΖΟΜΕΝΕΣ ΜΕ ΧΕΙΡΟΛΑΒΗ	ΒΑΡΟΣ kg	ΚΩΔΙΚΟΣ	ΤΙΜΗ
AL-100 0,7-1,2m	1,00	018500408	170,00€
AL-120 1,2-2,0m	1,30	018500409	212,00€
AL-300 2,0-3,2m	1,75	018500410	240,00€



Σύνδεσμοι προεκτάσεων σταθερών και ρυθμιζόμενων για ψαλίδια αέρος

Σύνδεσμος για ψαλίδια VIPER 50/60
Κωδ.: 03605400149 - Τιμή: 13,00€

Σύνδεσμος για ψαλίδια αέρος BABY ZF-105
Κωδ.: 03605434046 - Τιμή: 26,00€

Σύνδεσμος για ψαλίδια αέρος βαρέως τύπου ZF-120
Κωδ.: 03605434048 - Τιμή: 26,00€

Σύνδεσμος για ψαλίδια αέρος Cayman 80
Κωδ.: 03605400237 - Τιμή: 26,00€



Ανταλλακτικό χειρολαβή για προέκταση
Κωδ.: 013400003 - Τιμή: 60,00€

Γωνία περιστρεφόμενη ταχείας σύσφιξης 1/4"
Ø 8mm, mod. RR 6054-10
Κωδ.: 017200231 - Τιμή: 4,50€

Όμοιως γωνία περιστρεφόμενη ταχείας σύσφιξης 1/4"
Ø 10mm, mod. RR 6054-11
Κωδ.: 017200232 - Τιμή: 5,50€



Οι τιμές των κωδικών που αρχίζουν από 03 υπόκεινται σε ειδική έκπτωση. Επικοινωνήστε μαζί μας για να ενημερωθείτε σχετικά.

ΑΝΤΛΗΤΙΚΑ ΒΕΝΖΙΝΟΚΙΝΗΤΑ

weber
machinery

LAUNTOP

ΑΓΡΟΤΙΚΑ ΠΡΟΪΟΝΤΑ



LT 20CX
LT 30CX
LT 40CX



LTP-25C



LTF40C-2 (2 IMPELLER)



LTF-50C

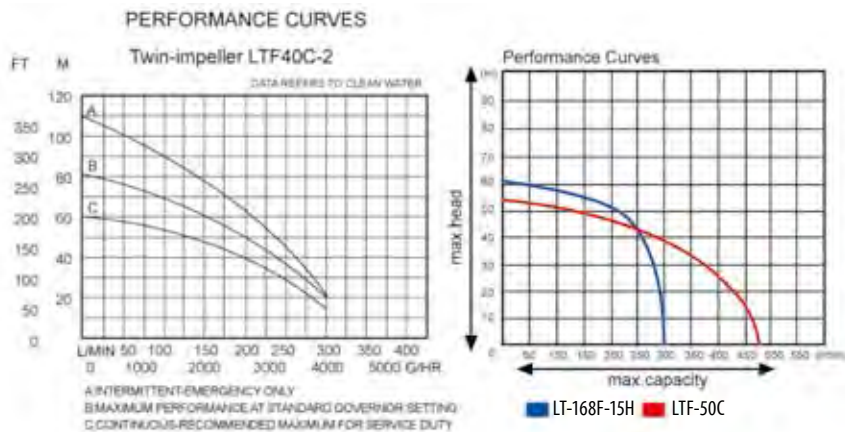
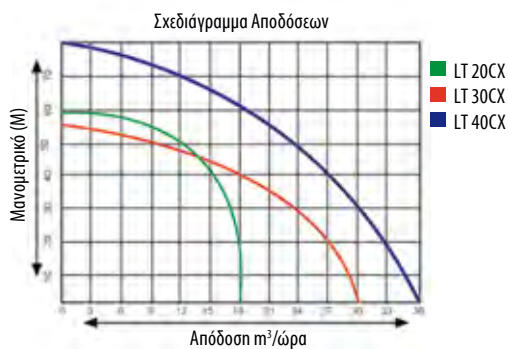

ΑΥΤΟΜΑΤΟΥ ΑΝΑΡΡΟΦΗΣΕΩΣ ΑΛΟΥΜΙΝΙΟΥ							
				ΥΨΗΛΗΣ ΠΙΕΣΗΣ			
	MODEL	LTP 25C	LT 20CX	LT 30CX	LT 168F-15H	LTF-50C	LTF40C-2 (πυρόσβεσος)
ΑΝΤΛΙΑ	ΔΙΑΜΕΤΡΟΣ ΣΤΟΜΙΩΝ	1" x 1"	2" x 2"	3" x 3"	1½" x (1 ½"x1)	2"x(2"x1)	1½" x (1"x 2, 1 ½"x1)
	ΜΕΓΙΣΤΟ ΥΨΟΣ (M)	25	23	28	55	60	110
	ΒΑΘΟΣ ΑΝΑΡΡΟΦ. (M)	7	7	7	7	6	6
	ΜΕΓΙΣΤΗ ΠΑΡΟΧΗ m ³ /h	6	30	60	20	23	15
ΜΗΧΑΝΗ	MODEL	IE 36F	LT-168F	LT-168F	LT-168F	LT- 200	LT- 200
	ΚΥΒΙΣΜΟΣ (cc)	31	163	163	196	196	196
	ΙΣΧΥΣ Hp / στροφές	1,0/8000 ΔΙΧΡΟΝΟ	5,5/3600	5,5/3600	6,5/3600	6,5/3600	6,5/3600
	ΧΩΡΗΤΙΚΟΤΗΤΑ ΚΑΥΣΙΜΟΥ	1 L ΣΧΕΣΗ ΛΑΔΙΟΥ 50:1	3,6 L	3,6 L	3,6 L	3,6 L	3,6 L
	ΕΚΚΙΝΗΣΗ	ΧΕΙΡΟΜΙΖΑ					
ΣΥΓΚΡΟΤΗΜΑ	ΒΑΡΟΣ kg	8	23	25	23	27	27
	ΔΙΑΣΤΑΣΕΙΣ cm	34x29x32	52x38x41	52x38x45	52x38x45	50x38x42	50x38x42
	ΚΩΔΙΚΟΣ	017001101	017000367	017000368	017000382	017000383	017000384
	ΤΙΜΗ	172,00€	208,00€	225,00€	280,00€	330,00€	380,00€

*ΤΙΣ ΤΙΜΕΣ ΔΕΝ ΠΕΡΙΛΑΜΒΑΝΕΤΑΙ Ο.Π.Α.

ISO 9001
CERTIFIED QUALITY SYSTEM



LTA4/25W



LTA4-1/25W

ΤΡΟΧΗΛΑΤΑ

	ΤΥΠΟΣ	LTA4/25W	LTA4/30W	LTA4-1/25W	LTA4-1/30W
ΑΝΤΛΙΑ	ΣΤΡΟΦΕΣ / ΛΕΠΤΟ	800 – 1000	700 – 800	800-1000	700-800
	ΠΑΡΟΧΗ ΛΙΤ/1"	16 – 20	29 – 34	16-20	29-34
	ΠΙΕΣΗ BAR (kg/cm2)	15 – 35	15 – 35	15-35	15-35
	ΧΕΙΡΙΣΤΗΡΙΟ ΑΝΤΛΙΑΣ	ΜΕ ΑΕΡΟΚΟΔΩΝΑ			
	ΤΥΠΟΣ ΠΙΣΤΟΝΙΩΝ	INOX	INOX	INOX	INOX
ΚΙΝΗΤΗΡΑΣ	ΤΥΠΟΣ	LT-168F	LT-168F	LT-168F	LT-168F
	ΙΣΧΥΣ : CC / HP	163 / 5,5	163 / 5,5	163 / 5,5	163 / 5,5
	ΣΤΡΟΦΕΣ / 1"	3600	3600	3600	
	ΕΚΚΙΝΗΣΗ	ΧΕΙΡΟΜΙΖΑ			
	ΣΥΝΕΧΗΣ ΛΕΙΤΟΥΡΓΙΑ	2 ΩΡΕΣ	2 ΩΡΕΣ	2 ΩΡΕΣ	2 ΩΡΕΣ
ΣΥΓΚΡΟΤΗΜΑ	ΒΑΡΟΣ ΣΥΓΚΡΟΤΗΜΑΤΟΣ (kg)	30	32	36	38
	ΔΙΑΣΤΑΣΕΙΣ cm	74x38x44	74x38x44	85x44x49	85x44x49
	ΚΩΔΙΚΟΣ	019200096	019200097	019200118	019200119
	ΤΙΜΗ	300,00€	330,00€	355,00€	390,00€

ΑΓΡΟΤΙΚΑ ΠΡΟΪΟΝΤΑ



ΤΥΠΟΣ ΨΕΚΑΣΤΙΚΟΥ	ΠΙΕΣΗ BAR	ΠΑΡΟΧΗ ΛΙΤ/min	ΙΣΧΥΣ HP	ΤΑΣΗ VOLT	ΧΕΙΡΙΣΤΗΡΙΟ ΨΕΚΑΣΜΟΥ	ΚΩΔΙΚΟΣ	ΤΙΜΗ
W-25	15-35	16-20	2,5	220V	ΜΕ ΚΩΔΩΝΑ	011200004	516,00€
W-30	15-35	29-34	3,0	220V	ΜΕ ΚΩΔΩΝΑ	011200005	542,00€

*ΣΤΙΣ ΤΙΜΕΣ ΔΕΝ ΠΕΡΙΛΑΜΒΑΝΕΤΑΙ Φ.Π.Α.

Σημείωση: Τα ψεκαστικά συνοδεύονται με 2 μέτρα σωλήνα αναρρόφησης με φίλτρο, πιστόλα ψεκασμού και σωλήνα by-pass 2,5 μέτρων.



ΤΥΠΟΣ	BAR	ΠΑΡΟΧΗ Lit/min	ΣΤΡΟΦΕΣ / min	ΔΙΑΣΤΑ- ΣΕΙΣ cm	ΒΑΡΟΣ kg	ΚΩΔΙΚΟΣ	ΤΙΜΗ
W-25	15-35	16-20	800-1000	39x30x34	10.5	017001057	112,00€
W-30	15-35	29-34	700-800	43x32x36	13.5	017000446	145,00€

ΠΑΡΕΛΚΟΜΕΝΑ ΨΕΚΑΣΤΙΚΩΝ ΑΥΛΟΙ ΜΕ ΜΕΤΑΛΛΙΚΗ ΚΕΦΑΛΗ



B12 ΑΥΛΟΣ ΣΤΡΙΦΤΟΣ – ΚΥΡΤΗ ΚΕΦΑΛΗ 100cm

Κωδικός: 017000454 - Τιμή: 7,50€



B13 ΑΥΛΟΣ ΣΤΡΙΦΤΟΣ ΙΣΙΟΣ 100cm

Κωδικός: 017000455 - Τιμή: 7,50€



B14 ΑΥΛΟΣ ΣΤΡΙΦΤΟΣ ΙΣΙΟΣ 60cm

Κωδικός: 017000456 - Τιμή: 5,80€



B10 ΒΑΣΗ ΨΕΚΑΣΤΙΚΩΝ ΣΤΑΘΕΡΩΝ

Κωδικός: 017100187 - Τιμή: 17,00€



**ΣΩΛΗΝΑΣ ΑΝΑΡΡΟΦΗΣΗΣ
ΨΕΚΑΣΤΙΚΟΥ ΜΕ ΡΑΚΟΡ 2μ**

Κωδικός: 018700660 - Τιμή: 8,00€



**B8 ΦΙΛΤΡΟ ΑΝΑΡΡΟΦΗΣΗΣ
ΥΓΡΩΝ ΨΕΚΑΣΜΟΥ**

Κωδικός: 019000269 - Τιμή: 1,80€

Σημείωση: Για σωλήνα ψεκασμού βλέπε σελ. 54.



Αγροτικά Προϊόντα  **ZANON**





ΣΕΙΡΑ SLE – 8

ΤΥΠΟΣ	ΙΣΧΥΣ ΘΨΗΣΗΣ ΚG	ΙΣΧΥΣ ΗΡ	ΥΨΟΣ ΚΟΠΗΣ CM	ΒΑΡΟΣ	ΔΙΑΣΤΑΣΕΙΣ CM	ΚΩΔΙΚΟΣ	ΤΙΜΗ
**SLE– 8	8000	3 ΗΡ/220V	58	120	72x90x108	018700641	1610,00€
**SLS – 8	8000	6 ΗΡ HONDA	58	125	72x90x108	018700647	2350,00€

ΣΕΙΡΑ SV – 10

ΤΥΠΟΣ	ΙΣΧΥΣ ΘΨΗΣΗΣ ΚG	ΙΣΧΥΣ ΗΡ	ΥΨΟΣ ΚΟΠΗΣ CM	ΒΑΡΟΣ	ΔΙΑΣΤΑΣΕΙΣ CM	ΚΩΔΙΚΟΣ	ΤΙΜΗ
SVT – 10	1000	30 – 90	67	190	68x112x208	018700526	2400,00€
SVE – 10	1000	3 ΗΡ/220V	67	190	68x112x208	018700636	2480,00€

ΣΕΙΡΑ SV – 12 / 14

ΤΥΠΟΣ	ΙΣΧΥΣ ΘΨΗΣΗΣ ΚG	ΙΣΧΥΣ ΗΡ	ΥΨΟΣ ΚΟΠΗΣ CM	ΒΑΡΟΣ	ΔΙΑΣΤΑΣΕΙΣ CM	ΚΩΔΙΚΟΣ	ΤΙΜΗ
SVT – 12 * 670	12000	30 – 90	122	220	68x112x263	018700637	2660,00€
SVT – 14 * 670	14000	30 – 90	122	230	68x112x263	018700551	3000,00€
SVE – 12 * 670	12000	3 ΗΡ/220V	122	235	68x100x230	018700638	3000,00€
SVE – 14 * 670	14000	3 ΗΡ/220V	122	250	68x100x263	018700608	3250,00€

Σημείωση: Προαιρετικώς διακόπτης ποδός για σχιστήρια:
Κωδικός: 013400157 - Τιμή: 60,00€

Παρατηρήσεις: • Οι τύποι SVT , παίρνουν κίνηση από παρτικώφ
• Οι τύποι SLE και SVE φέρουν ηλεκτρικό μοτέρ

* Διαδρομή εμβόλου (mm)

** Ιδανικό για καυσόξυλα τζακιού



**Σχιστήρι Valex
Chopper 370**
(1493911)



Σχιστήρι ηλεκτρικό 4t
Ισχύς: 2 hp
Τάση: 220V
Μήκος κοπής: 37cm
Διάμετρος κοπής: 25cm
Με υδραυλικό πιστόνι
Κωδικός: 018700695
Τιμή: 500,00€





Stands Προώθησης Προϊόντων by  **AQUILA**





ΚΑΤΑΣΤΗΜΑ ΠΩΛΗΣΗΣ



AQUILA
ΔΙΑΝΟΜΗ ΣΕ ΕΠΙΛΕΓΜΕΝΑ ΚΑΤΑΣΤΗΜΑΤΑ ΜΗΧΑΝΗΜΑΤΩΝ ΚΑΙ ΕΡΓΑΛΕΙΩΝ